

# Reiki Ascensión

Manual de Maestría - Nivel 1 al 10

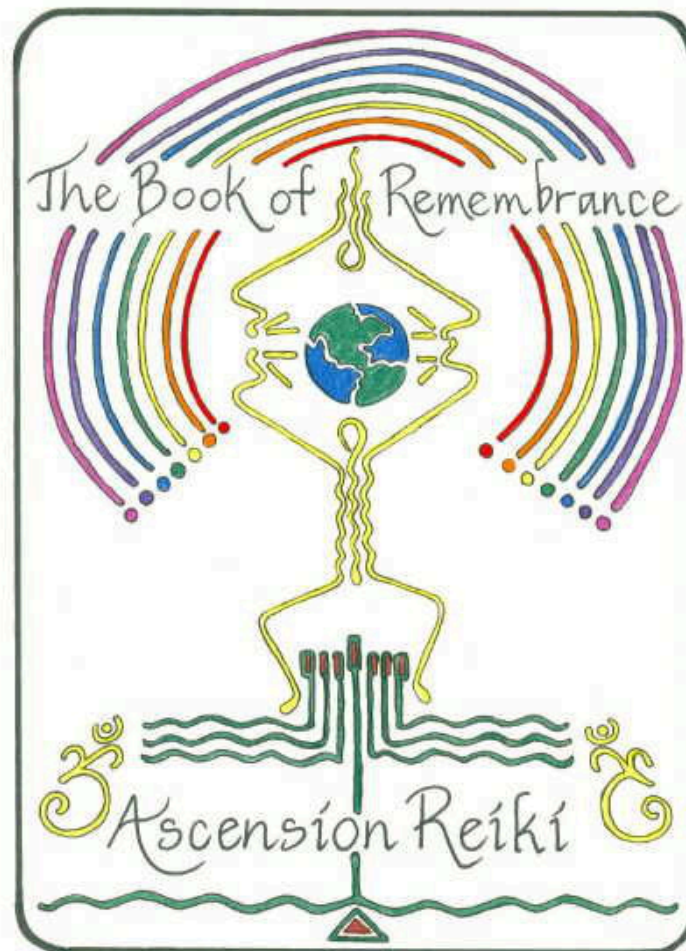

*Título original: Ascension Reiki  
Jayson y Leslie Suttkus\*  
Masters en Usui Reiki Ryoho y fundadores de Reiki Ascensión*

*Traducción para A.I.A.E. : Alejandra Casanova  
Terapeuta Transpersonal y Master / Teacher en: Usui Reiki Ryoho, Ascension Reiki y Reiki Angels Pure Energy  
entre otros Sistemas Reiki. Fundadora de la AIAE "Mensajeros de Luz"*

*\*Traducción realizada con la expresa autorización de Jayson Suttkus.*

*Academia Internacional de Artes Espirituales "Mensajeros de Luz"*

© 2015

## Contenido

<i>Manos Curativas</i> .....	3
<i>Llaves del Reino</i> .....	19
<i>Lenguaje Universal</i> .....	28
<i>Corazón de la Creación</i> .....	38
<i>Conciencia Superior</i> .....	54
<i>Aliento del Eterno</i> .....	60
<i>La Sabiduría más Secreta</i> .....	71
<i>Amor Incondicional</i> .....	82
<i>Sabiduría Mística</i> .....	90
<i>El Sagrado Corazón</i> .....	102



*Om Aleph Yod Kuf Hum*

## Manos Curativas

*Manual de Reiki Ascensión – 1er Nivel  
(El cuerpo Activo)*



### *Visión Correcta/Atención Correcta*

*Un Sanador nace al recibir una iniciación. Con esta experiencia universal de una iniciación, la Energía Vital Universal - Amor Universal - Amor Divino comienza a fluir automáticamente en ya través del practicante siempre que colocan sus manos sobre ellos mismos o de otra persona, con la intención de sanar.*

*Visión correcta y Atención correcta comienza con el simple hecho de dejar a un lado los intereses egoístas o ego para que la Voluntad Superior de la Fuente Reiki, nuestro Creador, pueda manifestarse para ayudar o curar a la persona necesitada. De esta manera la Voluntad Superior de la Fuente de Reiki se manifiesta o fluye a través del practicante hacia al receptor. Es el Ki o Prana que fluye de Nuestro Creador a través del practicante hacia el receptor que cura. La Fuente Reiki guía el flujo y la dirección de este Ki o Prana a donde más se necesita para el mayor beneficio del receptor. La Voluntad Superior de la Fuente Reiki es el Amor Universal.*

*A medida que avanzamos en el camino de la visión correcta de las Cuatro Nobles Verdades se convierte en una parte de nuestras vidas. Una constatación de que si ponemos nuestra atención en el Amor y en Nuestro Creador nos adentramos en el modo de la inocencia y la Presencia de Dios nos libera de la inercia del mundo y del universo. La oscuridad hecha por los hábitos de nuestra naturaleza corrompida se disipa y el sufrimiento comienza desaparecer.*

---

- I. *El Primer Grado de sintonización de Reiki Ascensión armoniza el cuerpo activo, profundiza el flujo de Reiki en y a través del cuerpo físico y sus Siete Sistemas y cinco sentidos para la curación y el crecimiento en el Camino de Reiki. (Consciente e inconsciente) (Sanación Física)*

## **La naturaleza de la manifestación**

*Religión y ciencia ambos estudian el origen y naturaleza del universo y del mundo físico. Conocimiento sistematizado derivado de la observación objetiva, estudio y la experimentación llevada a cabo con el fin de determinar la naturaleza de la vida que se llama la búsqueda de la Verdad!*

*Dr. Deepak Chopra, M.D, en su libro "Creando Abundancia", dice que de acuerdo con los físicos, el origen del universo se llama el Campo Unificado o Campo Cuántico. Él explica que todo lo que es evidente o manifiesto tiene su origen en el Campo Unificado. El Campo Unificado por sí mismo es inmanifestado, sin forma, un vacío y / o un campo de todas las posibilidades.*

*Los físicos nos dicen que el Campo Unificado es una unidad no manifestada de energía e información. Ondas, frecuencias o impulsos de energía e información se materializan desde el campo unificado en forma de partículas subatómicas que componen los átomos. Las partículas subatómicas tales como protones, electrones, quarks, bosones, leptones etc., que forman un átomo de hidrógeno o un átomo de oxígeno son los mismos. Un átomo de hidrógeno es diferente de un átomo de oxígeno debido a las diferentes cantidades y combinaciones de estas partículas subatómicas o impulsos de energía e información.*

*Las moléculas son grupos de átomos. Cuando las moléculas se combinan químicamente, se llaman compuestos. Los compuestos orgánicos que contienen todas las moléculas de carbono. Los compuestos orgánicos son la base de todas las formas de vida (en el planeta tierra). Ejemplo: los hidratos de carbono (azúcares), lípidos (grasas), proteínas (músculo), y ADN.*

*Las células, compuestas de moléculas, son los pilares estructurales básicos de cualquier organismo. Ejemplo: Células de la sangre y las células nerviosas, etc.*

*Los tejidos son grupos de células similares que trabajan juntos para realizar una determinada función, por ejemplo: los cuatro tipos de tejido epitelial, tejido conectivo, tejido muscular, y el tejido nervioso.*

*Los órganos se componen de dos o más tipos diferentes de tejidos, por ejemplo: corazón, los pulmones, el hígado etc.*

*Sistemas corporales son grupos de órganos que realizan una función determinada, por ejemplo: el sistema digestivo. Un organismo es el total de todos los sistemas que lo componen, por ejemplo: el Ser Humano.*

## **Mecánica Cuántica**

*Las partículas subatómicas son tan pequeñas que no se pueden ver a simple vista, o incluso con un microscopio. Los físicos saben que existen partículas subatómicas por los senderos que dejan atrás en las placas fotográficas. Las placas fotográficas se utilizan para registrar los experimentos de campo unificado dentro de los aceleradores de partículas.*

*En los experimentos con aceleradores de partículas, los físicos descubrieron algo increíble. Los senderos de las partículas subatómicas sólo aparecieron en las placas fotográficas cuando había gente observando los experimentos. Cuando los científicos fueron a almorzar, nadie estaba observando los experimentos de campo unificado. Nada apareció en las placas fotográficas de los experimentos que tuvieron lugar mientras estaban almorzando.*

*Este descubrimiento básico mostró a los científicos que cuando se centra la atención en el Campo Unificado, ondas de energía se transforman en partículas. A la inversa, cuando nuestra atención no se centra en el Campo Unificado, no hay partículas que se materializan. Nuestra atención cuando se centra en el Campo Unificado es realmente suficiente para cambiar una onda de partículas. Estos experimentos demuestran que el universo es esencialmente materia mental de una gran inteligencia más allá de nuestra propia mente.*

*Los científicos han demostrado que nuestras actividades de atención o mentales en realidad se transforman en moléculas llamadas neuropéptidos. Estos neuropéptidos no sólo se encuentran en el cerebro, sino en cada célula del cuerpo.*

*Los neuropéptidos son los mensajeros químicos de nuestros patrones de pensamiento a las células de nuestro cuerpo. En donde quiera que centramos nuestra atención no sólo hace una diferencia en la química de nuestro cuerpo y la salud, sino lo que realmente dibujamos en nuestra experiencia de vida.*

*Cuando ponemos nuestra atención en todas las cualidades positivas del campo unificado, el campo de todas las posibilidades, estas cualidades se manifiestan en nuestra conciencia y en la química de nuestro cuerpo y en la salud. El proceso de materialización de partículas, ya sean péptidos o planetas a la existencia por la focalización de la actividad mental en el Campo Unificado se llama la Mecánica Cuántica.*

*La manifestación del universo material es causada por el amor y la atención del Gran Ser en el campo de todas las posibilidades, el Campo Cuántico, o Campo Unificado.*

## **Anatomía Sutil**

*Todo lo que tiene que ver con nosotros como seres humanos tiene una conexión con alguna parte de nuestra anatomía. La comprensión de la anatomía total de un ser humano es la clave para entender todo el conocimiento, toda la verdad y toda la sanación. ¿Cómo puede una persona bien entender o lograr la curación total, sin saber lo que es un ser humano total y completo, en realidad?*

*¿Alguna vez has pensado en lo que eres y en cómo has llegado a experimentar todo lo que existe? ¿Es el Ser todo lo que eres o hay algo más? El camino de la memoria es un viaje de curiosidad acerca de lo que la vida realmente es. A medida que sientas curiosidad por la vida, la sincronidad de coincidencias aumenta, y comienzas a recordar quién y qué eres. También comienzas a recordar de dónde vienes y cómo fuiste creado.*

*El Ser Superior tiene cinco componentes principales y tres menores para operar en el mundo material. Estos componentes son:*

- 1. La Voluntad*
- 2. El Espíritu*
- 3. El Alma*
- 4. La Mente*
- 5. Cuerpo Kármico o Atómico*

*El cuerpo kármico se compone de tres capas, que son:*

- 1. El Cuerpo Activo (conciencia, el inconsciente) (Cuerpo Visible/ Cuerpo Físico)*
- 2. El Cuerpo Mental (la conciencia colectiva, el inconsciente colectivo) (Cuerpo Sutil / Auras y Pranas)*
- 3. El Cuerpo Emocional (conciencia cósmica, el inconsciente cósmico) (Cuerpo Causal / Chakras).*

*"La armonía para los esenios significaba paz. Ellos consideraron que la vida humana puede ser dividida en siete departamentos: física, mental, emocional, social, cultural, su relación con la naturaleza y su relación con el cosmos entero".*

*"El hombre, que se llevó a concebir, tiene tres cuerpos que funcionan en cada uno de estos departamentos: un cuerpo que actúa, un cuerpo emocional y un cuerpo mental. El poder mayor del cuerpo mental es la sabiduría. El poder mayor del cuerpo emocional es amor. La función del organismo activo es de traducir la sabiduría del cuerpo mental y el amor del cuerpo emocional en acción dentro de los mundos sociales y culturales de un individuo y en su utilización de las fuerzas terrestres y celestiales".*

*Cita de: "El camino de los esenios - Biogénico Living" por Edmond Bordeaux Székely. Con el permiso y gracias de International Biogénico sociedad-PO Box 849, Nelson, BC, Canadá V1L 6A5 (Catálogo de libros disponibles en la misma dirección)*

## *A - U - M*

*Este Ser, más allá de todas las palabras, es la sílaba OM. Esta sílaba, aunque indivisible, consiste en tres letras- AUM.*

*El Ser mismo como la persona universal en su ser físico, corresponde a la primera carta-A (Cuerpo Activo y sus 12 energías)*

*El Ser mismo como la persona universal en su bienestar mental, corresponde a la segunda carta-U (El Cuerpo Mental y sus 12 energías)*

*El Ser mismo como la persona universal en el sueño sin sueños, corresponde a la tercera carta-M (El Cuerpo Emocional y sus 12 energías)*

*El cuarto, el Ser, es OM, la sílaba indivisible (Su manifestación de la Gracia en los tres niveles).*

*Esta sílaba es indecible, y más allá de la mente (y el pensamiento del cuerpo). En él, el universo múltiple (de inercia) desaparece.*

*Es el bien supremo (más allá de la luz de la bondad material) - Uno sin segundo. Quien conoce a OM, el Ser, se convierte en el Ser.*

*(De: El Upanishads- Mandukya Upanishad)*

- *Las doce energías del Cuerpo Activo se componen de 7 sistemas anatómicos y de los cinco sentidos del cuerpo físico.*
- *Las doce energías del Cuerpo Mental se componen de 7 Auras alrededor del cuerpo y los cinco pranas dentro del Cuerpo.*
- *Las doce energías del Cuerpo Emocional se componen de 8 chakras en el Vaso Gobernador y los cinco Chakras en el Vaso Conceptual.*
- *Las doce energías del Cuerpo kármico (OM) se componen de los pares de doce meridianos de los órganos que están conectados a los Vasos Gobernador y Conceptual.*

## *A-u-m*

*El Ser mismo como la persona universal en su ser físico, corresponde a la primera carta-A (el cuerpo activo y sus energías 12)*

## Mujer / Hombre Arcoíris Símbolo de las 12 energías espirituales del cuerpo Activo



Este símbolo es llamado El Indalo or Mujer/Hombre Arcoíris. Este símbolo representa el Cuerpo Activo. Los Siete Sistemas Anatómicos y Los Cinco Órganos Sensoriales

### Los Siete Sistemas Anatómicos

Sistema Circulatorio – Sangre, Corazón, Sistema Linfático  
 Sistema Digestivo  
 Sistema respiratorio  
 Sistema Muscular  
 Sistema Óseo  
 Sistema Nervioso y Cerebral  
 Sistema Endócrino- Siete Glándulas Endócrinas, Reproducción

### Los Cinco Órganos Sensoriales

Piel- Tacto  
 Lengua- Gusto  
 Naríz- Olfato  
 Ojos- Vista  
 Oídos- Audición

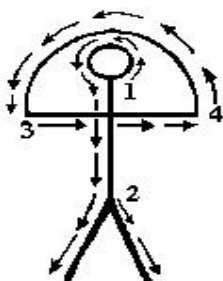

### Dibujando el Símbolo de Mujer/Hombre Arcoíris

Este símbolo se dibuja y se utiliza para la curación general y el equilibrio del cuerpo físico y sus sistemas. También se utiliza para la curación del Cuerpo Activo y su relación con el Modelo de la Inocencia.

### Anatomía y Fisiología del Cuerpo Activo

El Cuerpo Activo	Los cinco sentidos	Los siete Sistemas
	<p>Tacto                      Gusto                      Olfato                      Vista                      Audición</p>	<p><b>Sistema Circulatorio</b>  <b>Sistema Digestivo</b>  <b>Sistema Respiratorio</b>  <b>Sistema Muscular</b>  <b>Sistema Oseo</b>  <b>Sistema Nervioso y Cerebral</b>  <b>Sistema Endócrino</b></p>

Nota: Se recomienda encarecidamente que ud. tenga un buen libro/lámina de anatomía/fisiología como referencia.

## El Sistema Endócrino

*El endócrino se manifiesta por la presencia de los Siete Espíritus de los Elohim en el Cuerpo. El sistema endócrino es parte del complicado sistema de retroalimentación del cerebro y sistema nervioso. El cerebro, el sistema nervioso y las glándulas endócrinas trabajan juntos para regular el crecimiento, el desarrollo y el mantenimiento del cuerpo.*

*El sistema endócrino está formado por siete glándulas endócrinas. Las glándulas producen hormonas que son los mensajeros químicos del sistema endócrino. Estos mensajeros químicos, que regulan las funciones del cuerpo, son secretados por las glándulas endócrinas en los espacios entre las células, y luego las hormonas entran en el torrente sanguíneo. Las hormonas circulan alrededor del cuerpo en el torrente sanguíneo para dirigirse a las células, tejidos y órganos que reciben sólo la hormona particular receptiva a cada uno. Cuando el nivel de una hormona en particular en la sangre es demasiado alta la producción se disminuirá, y cuando el nivel es demasiado bajo se produce más.*

### Las 7 Glándulas Endócrinas

- 1. La glándula pineal es el integrador del sistema endócrino. El cerebro derecho y el cerebro izquierdo envían impulsos a través del cuerpo calloso de la Glándula Pineal. La glándula pineal produce una hormona llamada melatonina, que regula el sueño y estados de vigilia. La pineal regula los ritmos y los tiempos de los ciclos de las funciones del cuerpo. La melatonina estimula el hipotálamo. El hipotálamo segrega una hormona que estimula o inhibe la secreción de hormonas de la glándula pituitaria.(Coordinación-El Momento)*
- 2. La glándula pituitaria es el coordinador del sistema endócrino. La pituitaria estimula el crecimiento de la mayoría de los tejidos del cuerpo y ayuda a regular el metabolismo. La hipófisis también estimula la glándula tiroides, las glándulas suprarrenales, la síntesis de pigmentos en la piel y la regulación de la absorción de agua por los riñones. En las mujeres la pituitaria estimula los ovarios, la ovulación, las secreciones de estrógeno y progesterona, el útero en preparación para el óvulo fecundado, las contracciones del útero durante el parto, la producción y liberación de la leche en los senos. En los hombres la pituitaria estimula los testículos, la producción de testosterona y la producción de esperma. (Integración)*
- 3. La tiroides y paratiroides regulan el metabolismo en el cuerpo. También controlan los niveles de calcio en la sangre, promueven el crecimiento del esqueleto, ayudan al cuerpo en el uso de los carbohidratos, las proteínas, las grasas y el colesterol. (Asimilación)*
- 4. La glándula timo controla el crecimiento general del cuerpo y el sistema inmune. El timo juega un papel importante en la respuesta del sistema inmunológico del cuerpo. También controla el sistema linfático y la producción de anticuerpos y las células T (células blancas de la sangre). (Balance-Crecimiento)*
- 5. Las glándulas suprarrenales estimulan la respuesta de lucha o huida. Aumenta los niveles de azúcar en la sangre, aumenta la presión arterial y afecta a las características sexuales secundarias. Las glándulas suprarrenales controlan el equilibrio de sal y agua en el cuerpo. (Protección)*
- 6. El páncreas estimula el sistema digestivo y regula los niveles de azúcar en la sangre con insulina y glucagón. (Dar y recibir)*
- 7. Las gónadas son los ovarios en las mujeres y los testículos en los hombres. Las gónadas son también contribuyentes en los impulsos sexuales y de supervivencia en los seres humanos. Los ovarios son los responsables del desarrollo y mantenimiento de las características femeninas sexuales secundarias,*



órganos sexuales, la producción de huevos y el ciclo menstrual y la reproducción sexual. Los testículos son los responsables del desarrollo y mantenimiento de las características masculinas secundarias sexuales, órganos sexuales, la producción de esperma y la reproducción sexual. (Supervivencia)

## El Cerebro y el Sistema Nervioso

El cerebro y el sistema nervioso se manifiesta por la presencia del Ser Superior en el Cuerpo. Es el Sistema Eléctrico del cuerpo. Se compone del sistema nervioso central y el sistema nervioso periférico. El sistema nervioso central está compuesto por el cerebro, el tronco cerebral y La Médula Espinal. El sistema nervioso periférico consiste en doce pares de nervios craneales que emergen del cerebro y 31 pares de nervios espinales que emergen formando la médula espinal.

El cerebro se divide en dos categorías principales, cerebro anterior y el tallo cerebral. El tronco cerebral se divide en dos categorías, el cerebro medio o mesencéfalo y el cerebro posterior o rombencéfalo.

El cerebro anterior consta de los dos hemisferios cerebrales, el cuerpo caloso, la glándula pineal, el tálamo, el hipotálamo y la glándula pituitaria. Las funciones del tronco cerebral y la médula espinal están controlados por el cerebro anterior.

Los hemisferios cerebrales reciben sensaciones de los sentidos, estando involucrados en la percepción, el pensamiento, la inteligencia, la memoria, la toma de decisiones y el movimiento de las partes del cuerpo.

El hemisferio cerebral derecho (hemisferio derecho) en la mayoría de las personas es importante en las percepciones internas como la creatividad, los procesos intuitivos, el arte y la apreciación de la música, y la percepción espacial.

El hemisferio cerebral izquierdo (lado izquierdo del cerebro) es importante en las percepciones externas tales como lógicas lineales de pensamiento, matemáticas y lenguas.

El cuerpo caloso es una banda ancha de vías nerviosas que conecta el cerebro derecho e izquierdo juntos y permite a los dos hemisferios comunicarse entre sí y trabajar juntos. El cuerpo caloso del corpus, el cerebro derecho y el lado izquierdo del cerebro también controlan la glándula pineal.

La glándula pineal es una glándula endocrina que segrega una hormona que estimula el hipotálamo. La pineal se encuentra justo en frente del extremo posterior del cuerpo caloso.

El Tálamo transmite información al cerebro de los sentidos y envía instrucciones a los músculos del cuerpo desde el cerebro.

El hipotálamo coordina el sistema nervioso central y controla el sueño, la temperatura corporal, el apetito y otros procesos vitales en el cuerpo.

El hipotálamo también secreta las hormonas que estimulan la glándula pituitaria que está unida a la parte inferior del hipotálamo.

La glándula pituitaria es una glándula endocrina que coordina todas las otras glándulas endocrinas.

El tallo cerebral se divide en dos partes: el cerebro medio y el cerebro posterior.

El cerebro medio es la parte más alta del tronco cerebral y es una estación de relevo para los mensajes hacia y desde el cerebro.

El cerebro posterior se compone del cerebelo, la protuberancia y el bulbo raquídeo.

*“La médula contiene todos los tractos ascendentes y descendentes que conectan la médula espinal y varias partes del cerebro.*

*Estas extensiones constituyen la materia blanca de la médula. La mayoría de los tractos cruzan de un lado a otro a medida que pasan a través de la médula.*

*Las principales fibras motoras que decusan en la médula se originan en la corteza cerebral y pasan inferiormente a la médula. Las fibras se cruzan en las pirámides y descienden en las columnas blancas laterales del núcleo espinal, que termina en los cuernos grises anteriores. Aquí se producen las sinapsis con las neuronas motoras que abastecen a los músculos esqueléticos. Por lo tanto las fibras que se originan en la corteza cerebral izquierda activan los músculos en el lado derecho del cuerpo, y las fibras que se originan en la corteza cerebral derecha activan los músculos en el lado izquierdo del cuerpo.” (Principios de Anatomía y Fisiología p. 412)*

*El cerebelo mantiene la postura y coordina los movimientos complejos del cuerpo.*

*El puente de Varolio afecta la respiración y lleva a cabo información de ida y vuelta entre las áreas del cerebro y el cuerpo.*

*El bulbo raquídeo comunica información entre los centros superiores del cerebro y la médula espinal. Regula el latido y la fuerza de los latidos del corazón, la tasa de respiración y el diámetro de los vasos sanguíneos.*

*La médula espinal contiene circuitos nerviosos que transmiten información hacia y desde el cerebro. La médula espinal se halla en la cavidad espinal (de la médula) que se encuentra en la columna vertebral. Dentro de la cavidad espinal circula el líquido cefalorraquídeo (que circula en la cavidad de la médula y en y alrededor del cerebro) que baña la médula y el cerebelo. El líquido es producido por el plexo coroideo que está justo debajo del cuerpo calloso. El plexo coroideo está en el centro de dos cavidades llamadas los ventrículos laterales. El líquido cefalorraquídeo drena desde los ventrículos laterales hacia el tercer ventrículo, luego pasa al acueducto cerebral hasta el cuarto ventrículo para luego pasar al canal central, que está unido al tronco cerebral. Desde el canal central el fluido circula bajando por el canal central de la médula espinal y entrando en el espacio que rodea la médula espinal y el cerebro*

*La médula espinal y el cerebro se suspenden en el líquido cefalorraquídeo que los protege. El cerebro está levemente suspendido en el líquido, para que su sensible tejido nervioso no pueda ser aplastado por el peso del cerebro. La sangre, así como el líquido cefalorraquídeo, proporciona la nutrición y controla el equilibrio del pH y los niveles de dióxido de carbono en el cuerpo.*

*El sistema nervioso periférico se compone de 12 pares de nervios craneales y 31 pares de nervios espinales. Los doce pares de nervios craneales del sistema nervioso periférico son los nervios asociados con los cinco sentidos y sus funciones relacionadas. Los treinta y un pares de nervios espinales están asociados con las diferentes regiones de la columna vertebral. Estos nervios llevan información desde y hacia diferentes regiones del cuerpo. Llevan información sensorial de glándulas, órganos y músculos de la columna vertebral y envían impulsos motores a las glándulas, órganos y músculos de las diferentes regiones del cuerpo.*

*De los 12 pares de nervios craneales 2 pares emergen desde el cerebro y 10 pares emergen del tronco cerebral. Los 31 pares de nervios espinales emergen de las cinco regiones de la columna vertebral:*

- 1. Cervicales - 8 pares de nervios de la médula cervical - lleva impulsos hacia y desde las áreas de la cabeza, cuello, pecho, hombros, brazos y manos. (reflejo de la trayectoria multiplicada por ocho).*
- 2. Torácica - 12 pares de nervios de la médula torácica - llevan impulsos desde y hacia las zonas del pecho y las costillas. (Reflexiones de los 12 aspectos anatómicos del Creador Trascendental.*

3. *Lumbar - 5 pares de nervios de la médula lumbar - llevan impulsos desde y hacia las áreas del abdomen, la pelvis y los muslos. (reflejos del cuerpo, mente, alma, espíritu y Ser).*
4. *Sacral - 5 pares de nervios de la médula sacra - transportan los impulsos hacia y desde las áreas de los muslos piernas y pies. (Reflexiones del Cuerpo, Mente, Alma, Espíritu y Ser).*
5. *Coxis - un par de nervios de la médula coxis - lleva los impulsos a una de la zona alrededor de la base de la columna vertebral. (Reflexiones del Creador del Ser Superior).*

*El sistema nervioso central y los sistemas de los nervios periféricos se dividen en dos sistemas de acuerdo a la función. El sistema nervioso somático es el sistema de control voluntario del cuerpo y controla cosas como el movimiento muscular voluntario de las manos, los brazos, las piernas, la locomoción, etc. El sistema nervioso autónomo es el sistema de control involuntario del cuerpo y controla cosas como la digestión y las funciones corporales internas. Algunos órganos son controlados por ambas funciones nerviosas, voluntarias e involuntarias, como la respiración, que es involuntaria la mayor parte del tiempo, pero también pueden ser controlados voluntariamente.*

*Ambas funciones nerviosas voluntaria e involuntarias se encuentran en el sistema nervioso central. Ambas funciones voluntarias e involuntarias nerviosas se encuentran en el sistema nervioso periférico.*

## **El Sistema Óseo**

*El sistema esquelético se manifiesta por la Presencia YO SOY dentro. Es el sistema de soporte del cuerpo. El cráneo protege y apoya el cerebro. La columna vertebral soporta el tronco del cuerpo y protege la médula espinal. Las costillas protegen el corazón y los pulmones. El esqueleto es bastante ligero, pesando alrededor de 20 libras (9,7kg.) y se compone de 206 huesos. Los huesos están conectados entre sí por ligamentos en las articulaciones. El cartílago protege los huesos contra choque en las articulaciones, así como hace que el movimiento de las articulaciones sea más fácil. Los tendones conectan los huesos a los músculos.*

*Los glóbulos rojos, los glóbulos blancos y las plaquetas son fabricados por el sistema esquelético en la médula ósea roja. Estas células son entonces tomadas por la red capilar y enviadas a través del torrente sanguíneo.*

### **El cráneo**

*El cráneo está formado por 8 huesos craneales y 14 huesos de la cara. El cerebro está encerrado por los huesos del cráneo.*

### **La Columna Vertebral**

*La columna lleva en sí los patrones de nuestra naturaleza anatómica. La columna vertebral se compone de 5 áreas principales. Ellas son la cervical, torácica, lumbar, el sacro y el coxis.*

### **Las Cervicales**

*La parte cervical de la columna vertebral consta de 7 vértebras. Cada vértebra se refiere a diferentes partes del cuerpo. Para obtener más información sobre las relaciones de las vértebras a patrones de pensamiento, etc. es muy recomendable la lectura del libro "HealYourBody" de Louise L. Hay.*

Las vértebras cervicales de arriba hacia abajo son:

- 1C- Séptimo Chakra- glándula pineal (suministro de sangre a la cabeza, el cuero cabelludo, los huesos de la cara, el cerebro, la glándula pituitaria, el oído interno, el oído medio y el sistema nervioso simpático)
- 2C- Sexto Chakra- glándula pituitaria (frente, huesos mastoides, lengua, nervios auditivos, nervios ópticos, los ojos y los senos)
- 3C- Quinto Chakra- glándulas tiroides y paratiroides (dientes, huesos de la cara, las mejillas, el oído externo y el nervio trigémino)
- 4C- Cuarto Chakra- timo (trompa de Eustaquio, los labios, la boca y la nariz)
- 5C- Tercer Chakra Glándulas suprarrenales - (glándulas del cuello, faringe y las cuerdas vocales)
- 6C- Segundo Chakra- páncreas (amígdalas, los músculos del cuello y los hombros)
- 7C- Primer Chakra- gonadal(s)- (glándula tiroides, bolsas en los hombros y los codos)

## La Torácica

La parte torácica de la columna vertebral está compuesta por 12 vértebras. De arriba hacia abajo son:

- 1T - Voluntad: sistema esquelético (esófago, la tráquea, los brazos desde los codos hacia abajo)
- 2T - Espíritu: sistema muscular (corazón y las arterias coronarias)
- 3T - Alma: sistema respiratorio (pleura, los bronquios, los pulmones, el pecho y el torax)
- 4T - Mente: sistema digestivo (conducto común y la vesícula biliar)
- 5T - Cuerpo Astral: cuerpo como un todo - sistema circulatorio - (sangre, el hígado y el plexo solar)
- 6T - Séptimo Chakra: Glándula pineal - (estómago)
- 7T - Sexto Chakra: glándula pituitaria (duodeno y páncreas)
- 8T - Quinto Chakra: glándula tiroides y paratiroides (bazo)
- 9T - Cuarto Chakra: timo (suprarrenal y las glándulas suprarrenales)
- 10T- Tercer Chakra: glándulas suprarrenales (riñones)
- 11T- Segundo Chakra: páncreas (uretra y riñones)
- 12T- Primer Chakra: glándulas Gónadas (circulación de la linfa y el intestino delgado)

## Las lumbares

- 1L- Voluntad: Sistema esquelético (anillos inguinales y el intestino grueso)
- 2L- Espíritu: Sistema muscular (abdomen, apéndice y muslo)
- 3L- Alma: Sistema respiratorio (rodillas, vejiga, útero, órganos sexuales)
- 4L- Mente: Sistema digestivo (músculos de la espalda baja, nervio ciático y la glándula próstata)
- 5L- Cuerpo: Sistema circulatorio (las pantorrillas, tobillos y pies)

## El sacro

Sistema digestivo Mente (huesos de la cadera y los glúteos)

## **El coxis**

*Sistema circulatorio Cuerpo- (recto y el ano)*

## **El Sentido Auditivo**

*Las ondas sonoras se canalizan a través del oído externo con el tímpano. El tímpano vibra haciendo que los tres huesecillos (martillo, yunque y estribo) del oído medio vibren. Vibran contra la ventana oval. Las vibraciones de la ventana ovalada causa el movimiento del fluido del oído interno. El movimiento del líquido del oído interno estimula los receptores que cambian las ondas de sonido mecánicas en impulsos nerviosos de la audición. Estos impulsos son enviados al cerebro, donde se interpretan como audiencia.*

## **El Sistema Muscular**

*El sistema muscular se manifiesta por la presencia del Espíritu en el cuerpo físico. Los músculos generan el movimiento físico de energía química. Los músculos también ayudan a mover los alimentos a través del sistema digestivo, circulan en la sangre, y generan calor, así como muchas otras funciones. Los tres tipos de músculos son el músculo esquelético, el músculo cardíaco y el músculo liso.*

*El músculo esquelético es muscular voluntario que nos permite mantener la postura corporal, el movimiento del esqueleto, lograr la locomoción y movimiento de unos órganos como el ojo y la lengua. El diafragma también está hecho de músculo esquelético y es tanto voluntario como involuntario. Los músculos esqueléticos están unidos al esqueleto por los tendones.*

*El músculo cardíaco compone el órgano involuntario del corazón. El latido del corazón se produce por un tejido que tiene propiedades especiales. Este tejido está situado en la cámara superior derecha o la aurícula del corazón. El cerebro envía impulsos a este centro que es como un marcapasos natural, disparando impulsos eléctricos que hacen que los músculos se contraigan y que la sangre circule.*

*El control muscular de las vísceras (órganos del tórax y el abdomen) es posible a causa del músculo liso. Los músculos que controlan el movimiento del sistema digestivo, respiratorio, los órganos reproductivos, los vasos sanguíneos, etc., son todos músculos lisos.*

## **El Sentido de la Vista**

*El ojo es el órgano sensorial de la visión. La energía de luz pasa a través de la córnea, el iris, la pupila, la lente, el centro transparente del ojo, y golpea la retina. En la retina son los receptores sensoriales llamadas bastones y los conos que convierten la energía de la luz en impulsos eléctricos que viajan a través del nervio óptico al cerebro, donde se interpretan como la vista. El iris o parte de color del ojo se abre y se cierra dependiendo de la cantidad de luz. A la luz tenue el iris se abre para dejar entrar más luz y en la luz brillante el iris se vuelve más pequeño para que penetre menos luz. De esta manera se adecúa la cantidad de luz que entra en la retina.*

## El Sistema Respiratorio

*El sistema respiratorio se manifiesta por la presencia del alma en el cuerpo. Los pulmones están encerrados en la caja torácica en los lados y el diafragma por debajo. A medida que el diafragma se desplaza hacia abajo y la caja torácica se expande y un ligero vacío es creado. Este vacío aspira el aire por la nariz, a través de las fosas nasales, pasando por la faringe, a través de la laringe, pasando por el árbol bronquial y entrando en los pulmones.*

*El oxígeno es absorbido por los pulmones hacia el torrente sanguíneo. La sangre oxigenada, rica en alimentos pasa al corazón y luego se bombea a todas las partes del cuerpo donde el oxígeno y los nutrientes son absorbidos por las células del cuerpo. Después, las células emiten dióxido de carbono en la sangre que regresa al corazón. Se bombea desde el corazón hasta los pulmones, donde el dióxido de carbono y otros desechos se expulsan de los pulmones en la exhalación.*

## El Sentido del Olfato

*En la parte superior de las fosas o cavidades nasales están los receptores olfativos. El aire que se respira por la nariz pasa por encima de los receptores olfativos que transmiten la información sensorial a través de los nervios olfativos en el cerebro que lo interpreta.*

## El Sistema Digestivo

*El sistema digestivo se manifiesta por la presencia de la mente en el cuerpo. El proceso digestivo comienza en la boca, con la masticación a fondo de la comida con los dientes. La lengua mezcla los alimentos con la saliva producida bajo la lengua y la mandíbula y en las mejillas. A medida que la saliva se mezcla con la comida, empieza el primer paso en el proceso digestivo mediante la conversión del alimento rico en almidón en azúcares (glucosa).*

*Cuando la comida se mastica a fondo, la lengua ayuda a la ingestión de la comida. La saliva continúa el procesamiento de la comida que se ingiere mientras que viaja a través de la garganta, pero casi se detiene al llegar al estómago. La comida bien masticada que ingresa al estómago ya está parcialmente procesada por la saliva. Los azúcares o glucosa reciben la acción de los jugos gástricos y las proteínas reciben la acción de la pepsina, ambos producidos por el estómago. El estómago mezcla a fondo los jugos gástricos, la pepsina y la comida con su batido y con sus movimientos de amasamiento. Los jugos gástricos y la pepsina disuelven algunos de los alimentos sólidos, liberando líquidos y nutrientes.*

*Tanto los fluidos que se han bebido, como los líquidos que han sido separados de los sólidos en el estómago y algunos otros nutrientes, son absorbidos por el estómago en el torrente sanguíneo que los lleva al hígado a través de la vena porta. La comida restante pasa desde el estómago hacia el intestino delgado. El jugo gástrico se neutraliza en el intestino delgado.*

*En el intestino delgado la bilis y las enzimas se mezclan con la comida. La bilis es producida por el hígado y es almacenada en la vesícula biliar hasta que se necesite en el proceso digestivo en el intestino delgado. La bilis ayuda a descomponer las grasas.*

*Las enzimas pancreáticas fluyen desde el páncreas a través del conducto pancreático al intestino delgado. Las enzimas pancreáticas digieren proteínas, carbohidratos y grasas. Los fluidos y los nutrientes que son absorbidos por el intestino delgado por medio del torrente sanguíneo, son llevados al hígado por la vena porta. Desde el intestino delgado la comida y los residuos (materia restante) ingresan al intestino grueso. En el intestino grueso se digiere la comida restante con bacterias. También se absorbe agua. Los fluidos y los nutrientes que son absorbidos por el intestino grueso por medio del torrente sanguíneo son llevados al hígado por la vena portal. El resto de los residuos es movido por el intestino grueso al recto, donde es expulsado.*

*El procesamiento final de nutrientes se lleva a cabo en el hígado. El hígado es el órgano más grande dentro del cuerpo. El hígado es el laboratorio químico del cuerpo. El hígado metaboliza los carbohidratos, lípidos y proteínas. También ayuda en el mantenimiento de los niveles de azúcar en la sangre, la degradación de los ácidos grasos, la síntesis de colesterol y la metabolización de las proteínas. El hígado también almacena vitaminas hasta que sean necesarias y elimina los productos de desecho de la sangre. El hígado realiza alrededor de 500 funciones.*

*El hígado envía la sangre filtrada y procesada, rica en nutrientes, a través de la vena cava inferior al corazón que bombea la sangre rica en oxígeno, pero agotada de nutrientes a los pulmones, luego va de regreso al corazón para luego ir al resto del cuerpo. De esta manera las células del cuerpo reciben los nutrientes del sistema digestivo.*

## **El Sentido del Gusto**

*Las papilas gustativas en la boca, lengua y garganta se componen de células receptoras. Una red de nervios sensoriales está conectado a las células receptoras y transmiten información sobre la sensación de sabor a varios centros en el cerebro. Los cuatro sabores primarios son dulce, salado, ácido y amargo.*

## **El Sistema Circulatorio**

*El sistema circulatorio se manifiesta por el cuerpo astral en el cuerpo físico. El sistema circulatorio es el camino de la energía de los fluidos en el cuerpo. El sistema circulatorio está formado por el sistema cardiovascular y el sistema linfático.*

## **El Sistema Cardiovascular**

- *Las arterias llevan la sangre oxigenada rica en nutrientes desde el corazón hacia los capilares que nutren los tejidos en todas las partes del cuerpo. Vénulas llevan la sangre de los capilares a las venas.*
- *Las venas transportan la sangre en su viaje de regreso al corazón.*
- *Los riñones filtran la sangre y eliminan los productos de desecho en la orina que va a la vejiga urinaria donde se almacena y después se expulsa a través de la uretra. Los riñones regulan el volumen de plasma en la sangre, la concentración de los productos de desecho en el torrente sanguíneo, el pH de la sangre y los niveles de electrolitos, (ácidos, bases y sales), en la sangre. Una función de electrolitos*

*es llevar la corriente eléctrica en el cuerpo. Los riñones retornan el agua, los electrolitos, la glucosa y otras sustancias vitales, a la sangre en proporciones correctas para mantener la sangre estable.*

- *La sangre transporta oxígeno de los pulmones, los nutrientes del sistema digestivo y las hormonas del sistema endócrino a todas las células y tejidos del cuerpo. La sangre transporta el dióxido de carbono de los tejidos celulares de nuevo a los pulmones para su expulsión. La sangre también transporta productos de desecho de las células y los tejidos a los órganos excretores. La sangre ayuda a regular el equilibrio del pH, el equilibrio líquido intersticial (el fluido entre las células), así como a mantener la temperatura corporal. La sangre también contiene un mecanismo de coagulación, así como componentes del sistema inmune. La sangre está compuesta de tres tipos de células que se encuentran suspendidas en líquido llamado plasma.*
- *Los glóbulos rojos o eritrocitos que transportan oxígeno y dióxido de carbono y se forman en la médula ósea.*
- *Los glóbulos blancos o leucocitos que destruyen las células muertas, producen anticuerpos que combaten los virus, desintoxican materiales extraños, y se alimentan de bacterias. Ellos se producen en la médula ósea, en el timo, en los nódulos linfáticos, en varias otras partes del sistema linfático, en el bazo y en las amígdalas.*
- *Las plaquetas son células que causan la coagulación de la sangre cuando un vaso sanguíneo se ha dañado o cortado y la sangre se escapa.*
- *El plasma hace un poco más de la mitad de la sangre y es aproximadamente el noventa por ciento de agua. Contiene miles de sustancias tales como vitaminas, minerales, glucosa, electrolitos, hormonas, anticuerpos y productos de desecho. Debido al plasma, la sangre y los materiales que lleva fluyen libremente a todas las partes del cuerpo.*
- *El corazón es la bomba del sistema cardiovascular. Los impulsos eléctricos estimulan el bombeo del corazón. El corazón bombea sangre rica en nutrientes y debilitada de oxígeno a los pulmones, donde se libera el dióxido de carbono y toma oxígeno para regresar al corazón. Desde el corazón se bombea entonces en dos direcciones, hacia arriba y hacia abajo. La ruta hacia arriba va a la parte superior del pecho, los brazos, el cuello, la cabeza y el cerebro y luego regresa al corazón a través del sistema venoso. La ruta descendente va al hígado, el bazo, el estómago, los riñones, el intestino delgado el área pélvica y las piernas. Toda la sangre que va al bazo, estómago, intestino delgado, intestino grueso, va después al hígado a través de la vena porta.*

*Todos los nutrientes obtenidos del sistema digestivo se llevan en la sangre hasta el hígado para su procesamiento final antes de que la sangre regrese al corazón a través del sistema venoso. La sangre que va a los riñones se filtra por los riñones y regresa a través del sistema venoso al corazón. El resto de la sangre que va al cuerpo y las piernas regresa al corazón a través del sistema venoso.*

- *El pericardio es un saco lleno de fluido alrededor del corazón que reduce la fricción y protege al corazón del roce contra la pared torácica.*

## **El Sistema Linfático**

*El sistema linfático tiene dos funciones principales: el equilibrio de fluidos corporales y la inmunidad. La sangre fluye a través de los capilares. Los fluidos y materiales disueltos se filtran a través de las paredes de los capilares en el espacio intercelular de los tejidos. La mayoría del fluido se devuelve a los capilares, pero algunos restos quedan en el espacio intercelular. Cuando este fluido entra en los capilares linfáticos entonces se llama linfa.*



*La linfa viaja en una dirección de un camino a través de los capilares linfáticos y luego a través de los vasos linfáticos y los ganglios linfáticos. Los vasos linfáticos que drenan el brazo derecho, el lado derecho de la cabeza, el cuello, el tórax, el pulmón, el corazón y el hígado de flujo en el conducto linfático derecho. Los conductos linfáticos del lado derecho drenan en el torrente sanguíneo a través de la vena subclavia derecha donde se une con la vena yugular derecha.*

*El resto de la linfa de brazo izquierdo, lado izquierdo de la cabeza, el cuello, el tórax, el pulmón, el corazón y toda la parte inferior del cuerpo incluyendo las piernas se drenan en el conducto torácico. El conducto torácico drena en el torrente sanguíneo a través de la vena subclavia izquierda donde se une con la vena yugular izquierda.*

*La linfa procesada ingresa al torrente sanguíneo a través de las venas subclavias derecha e izquierda y desembocan en la vena cava superior, que va a la aurícula derecha del corazón.*

*El sistema linfático no tiene bomba para mover la linfa a través del sistema. El movimiento de la linfa es promovido por muchos factores. La presión constante ejercida por el nuevo fluido que está entrando continuamente en el espacio intercelular, la presión de la expansión y la contracción de las arterias cercanas, la presión de la expansión y contracción de los pulmones y también es muy importante la presión de la expansión y la contracción de los músculos durante el ejercicio, todos trabajan juntos para mover la linfa a través del sistema linfático.*

*La linfa proviene del plasma sanguíneo, pero es más clara y acuosa. La linfa contiene muchas sustancias tales como grasas, vitaminas solubles en grasa, macrófagos (células scavenger), linfocitos (células blancas de la sangre) y residuos. Antes de que llegue al torrente sanguíneo, la linfa se filtra por los ganglios linfáticos de la mayoría de sus residuos, bacterias y otras sustancias nocivas. Los residuos restantes se filtran y se eliminan por los riñones.*

*Las amígdalas, el bazo y el timo son órganos del sistema linfático. El cuerpo está protegido de sustancias nocivas que entran en la nariz y la boca por las amígdalas. El bazo filtra la sangre y produce glóbulos blancos que limpian los escombros, destruyen las células sanguíneas viejas y sustancias nocivas. El bazo también sirve como una reserva de suministro de sangre. El timo es responsable del desarrollo del sistema inmune y los linfocitos (células T) que protegen los tejidos del cuerpo.*

## **El Sentido del Tacto**

*Los receptores sensoriales convierten el estímulo en impulsos nerviosos que se interpretan como sensación por el sistema nervioso central. Los impulsos nerviosos pueden desencadenar como respuesta un reflejo. Los receptores sensoriales se encuentran en la superficie del cuerpo o de la piel, en los músculos, las articulaciones, los órganos y sistemas del cuerpo. Ellos son sensibles a las vibraciones, presión, tacto, temperatura, estiramiento, cosquilleo, picazón, placer y dolor. Hay muchos receptores sensoriales en la piel que es el órgano del tacto.*

*La piel es el órgano más grande del cuerpo. El tejido de la piel, las terminaciones nerviosas, vasos sanguíneos, cabello, uñas y glándulas sudoríparas son parte del Sistema tegumentario o "cubierta". La piel protege el cuerpo, hace posibles sensaciones del medio ambiente, ayuda a regular la temperatura corporal, excreta los residuos, y produce vitamina D. La piel no sólo cubre el cuerpo en el exterior, sino que también protege los ojos, las líneas de la adentro de las orejas, la nariz, la boca y el sistema digestivo.*

## El Anciano pasado de Reiki

*Desde la antigüedad ha habido una constante búsqueda de una comprensión más profunda de sanación. A lo largo de los siglos los misterios del Reiki se han manifestado y salido a la luz en muchas formas. Sanación Reiki es el camino suave de equilibrar las energías de vida para la salud y el bienestar. Este camino de equilibrio ha sido el sistema de medicina tradicional de la raza humana mucho antes de la llegada de la tecnología y la medicina moderna.*

*Aunque la palabra Reiki es una palabra relativamente moderna para las "curación de las manos," el conocimiento de Reiki ha existido desde el comienzo de la Humanidad. Hay muchas palabras y definiciones de Reiki. Ninguna de ellas puede realmente definir Reiki. Incluso la combinación de todos los nombres y definiciones sólo alude a la experiencia universal de Reiki y las antiguas leyendas asociadas a sus inicios.*

*Una antigua palabra para Reiki es "El Tao", pronunciada (Dao). El Tao significa "El camino" de la vida guiada por la "Fuente Mayor."*

*Otra palabra para Reiki desde siglos es la palabra yoga. La palabra yoga se deriva de la palabra sánscrita yuj, que significa unir, unirse a, yugo con, estar en unión con o convertirse en uno con la "Fuente Mayor". Cuando ponemos nuestras manos en alguien con la intención de sanar, nos unimos con la "Fuente Mayor" del Amor Divino, Nuestro Creador. La energía curativa fluye y la curación se lleva a cabo.*

***El Maestro Ascendido Jesús dijo: "Venid a mí todos ustedes que están cansados del trabajo y agobiados por la carga. Yo os haré descansar y refrescarse. Tomad sobre vosotros el yugo (Yoga, la adhesión, la Unión), que está sobre mí y aprended de mí, "YO SOY" manso y humilde de corazón, tranquilo y sereno de mente. Encontrareis serenidad para vosotros mismos y descanso para vuestras almas. Porque el yugo (Yoga, Unión, Enlace) sobre mí es suave y mi carga es ligera ". (Mateo 11: 28-30)***

## Yoga Ascensión

*Usted puede preguntarse por qué la práctica de Yoga Ascensión es importante para el Estudiante / Maestro de Reiki? Yoga Ascensión es el camino de la unión con lo divino, la unión con nuestro Creador. Yoga Ascensión es un camino suave de disciplina a través de la compasión de Cristo. Cada Grado de Ascensión Reiki tiene un doble aspecto del Yoga Ascensión que es una parte integral de la Ascensión de Reiki y que nos ayuda a crecer más profundamente en el Camino de Reiki y en nuestras vidas.*

## Prana Yoga-1er grado

*La unión con Dios a través de Prana (Ki)*

*A medida que trabajamos con Rei-Ki (Prana de Dios) nos convertimos en unión con el Amor de Nuestro Creador. Nos rendimos a través del servicio para la curación y la reparación del mundo - Tikkun Olam. A través de la práctica de Reiki reconocemos que el Ki de Dios es lo que está dentro y lo que soporta todos los Seres, Todas las criaturas grandes y pequeñas, y toda la creación. Honramos el flujo del Ki de Dios en toda la*

*vida y nos convertimos en unión con el flujo de Rei-Ki en todos los aspectos de nuestras vidas. Entramos en los principales Rayos de Reiki, la Presencia y el Amor de Dios a través de la práctica de Prana Yoga.*



*Om Reish Kaf Bet Hum*

## **Claves del Reino**

*Manual de Reiki Ascensión - Nivel 2*

*(El Cuerpo Mental)*



## Intención Correcta/Elección Correcta

*Cuando el hombre alcanza aquel plano en el que adquiere fe en Dios, en la naturaleza y en sí mismo, llega a saber la Palabra de poder. Entonces, su palabra es bálsamo para toda herida, es curación para toda enfermedad. El que cura es el hombre que llega a inspirar fe. La lengua puede hablar para que oiga el oído externo, pero para alcanzar a tocar el alma es preciso que el alma hable al alma. Solo entonces comprende. Es pues hombre de fuerza aquel cuya alma es amplia y puede entrarse en otra alma, inspirando esperanza a los desesperados y fe a los que han perdido las tres grandes fes; en Dios, en la Naturaleza y en el Hombre. Para aquellos que no salen del plano de la vida visible, no hay bálsamo universal.*

*Y como hay mil cosas que producen inarmonía y por lo tanto enferman al hombre, hay mil cosas que pueden dar el tono adecuado al clavicordio, y curar. Lo que es medicina para uno, es veneno para otro. Lo que a uno cura, puede matar a otro. A uno puede curarle una hierba; a otro puede restaurarle la salud un vaso de agua, la brisa de las montañas puede restaurar la vida a alguien aparentemente ya incurable. Un carbón de fuego o un poquito de tierra puede curar a otro. Bañarse en ciertas aguas puede sanar a otros. La virtud de la mano o la respiración pueden curar a miles. Pero es el amor el supremo curativo. El pensamiento, cálido de amor, es el gran bálsamo soberano de Dios. Jesús inclinó la cabeza en reconocimiento de la sabiduría de este alma maestra, y se fue. (Udraka- Evangelio Acuario Cap. 23: 13-21)*

*Tal vez usted crea que hay diferentes clases de amor. Tal vez crea que hay un tipo de amor para esto y otro para aquello; que es posible amar a alguien de una manera y a otra persona de otra. El amor es uno. No tiene partes separadas ni grados; no hay diferentes clases de amor ni tampoco diferentes niveles; en él no hay divergencias ni distinciones. Es igual a sí mismo, sin ningún cambio en ninguna parte de él. Ninguna persona o circunstancia puede hacer que cambie. Es el Corazón de Dios. (Lección 127 de Un Curso de Milagros)*

- II El Segundo Grado de Sintonía del Reiki Ascención armoniza el cuerpo mental y profundiza el flujo de la Energía Reiki en y a través del cuerpo sutil. El Cuerpo Sutil es también llamado El Cuerpo Mental y se compone de las auras alrededor del cuerpo y Pranas (Auras interior) dentro del Cuerpo. (Conciencia Colectiva) (Akasha) (sanación a distancia).

### Anatomía General de "El Cuerpo Mental"

El "Cuerpo Mental" o "cuerpo sutil" se compone de campos de energía (auras) alrededor del cuerpo y campos de energía (pranas) dentro del cuerpo. En conjunto, estos campos de energía de vida alrededor y dentro del cuerpo llevan vida al cuerpo físico. El cuerpo muere cuando estos campos de Auras y Pranas se van. Los siete Auras del "Cuerpo Mental" son Yang en su naturaleza. Los cinco Pranas del "Pensamiento del cuerpo" son Yin en su naturaleza. Energía Yang es la energía hacia el exterior y la energía Yin es hacia adentro de la energía.

Cinco Pranas dentro | Siete Auras alrededor

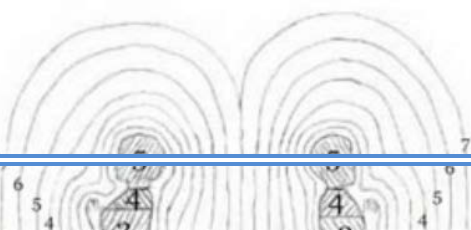

del Cuerpo	del Cuerpo
1. Apana	1. Rojo
2. Samana	2. Anaranjado
3. Prana	3. Amarillo
4. Vyana	4. Verde
5. Udana	5. Azul
	6. Índigo
	7. Violeta

## *El Sistema de las 7 Auras del Cuerpo Mental*

*Las "Siete Auras" alrededor del cuerpo tienen una relación con los siete sistemas anatómicos del cuerpo físico, los siete chakras a lo largo de la columna vertebral y los siete rayos del arco iris. Cada una de las Siete Auras del cuerpo mental son, en general, casi tan anchas como la anchura de las manos de una persona. El tamaño de las auras varía de persona a persona, dependiendo de su tamaño y nivel de evolución. Un ancho de la mano es sólo una guía general para darle un lugar para comenzar con su intento.*

- 1. El Primer Aura está asociado con el sistema circulatorio, las gónadas y el Chakra Raíz (rayo rojo).*
- 2. La Segunda Aura está asociado con el sistema digestivo, el páncreas y el segundo chakra en la columna vertebral (rayos naranja).*
- 3. El Tercera Aura está asociado con el sistema respiratorio, las glándulas suprarrenales y el tercer chakra en la columna vertebral (rayo amarillo).*
- 4. El Cuarta Aura está asociado con el sistema muscular, la glándula del timo y el chakra del corazón en la columna vertebral (rayo verde).*
- 5. El Quinta Aura está asociado con el sistema esquelético, la tiroides, paratiroides y el quinto chakra en la columna vertebral (blue ray).*
- 6. El Sexta Aura se asocia con el cerebro y el sistema del nervio, la glándula pituitaria y el sexto chakra en la columna vertebral (rayo índigo).*
- 7. El séptimo Aura está asociado con el sistema endocrino en su conjunto, la glándula pineal y la Corona Chakra (rayo violeta).*

## **Los 5 Pranas**

*¿Qué es un prana? Es un aura que está dentro. Ha meditado alguna vez con los ojos cerrados y notó después de un tiempo una luz intermitente, lenta, dentro de su cabeza, probablemente en su mayoría violeta? Ese es el Prana del Chakra Corona pulsando en unas hermosas ondas lentas. Usted puede mirar hacia abajo en el interior y ver los otros pranas trabajando también.*

*Los cinco Pranas dentro del cuerpo tienen una relación con los cinco sentidos del cuerpo físico, los cinco chakras a lo largo del cuerpo delantero y los "cinco elementos". Los cinco Pranas traen energía de la vida a cinco áreas generales dentro del cuerpo.*

*La disposición de la siguiente información está en el orden anatómico de los Cinco Chakras frontales del Cuerpo. Las cinco áreas generales de los Pranas se extienden desde la parte frontal del cuerpo hasta la parte*

posterior del cuerpo. Los cinco elementos están en todas partes del cuerpo, pero también tienen relaciones específicas con los cinco Pranas y los cinco chakras en el Vaso Concepción del cuerpo delantero.

Los cinco Pranas tienen nombres en sánscrito que son los siguientes:

1. "Apana", el "Primer Prana", se asocia con el sentido del "Tacto" y el elemento "Tierra". También está conectado con el chakra raíz del "Cuerpo frontal" y su área general es desde la base de la columna hasta alrededor de la parte superior de las caderas.

Apana controla principalmente el aparato excretor del cuerpo tales como -reproducción y la eliminación de agua- genitales, riñones, colon, el recto, la vejiga y la porción lumbar del sistema nervioso autónomo.

También asociado con el primer chakra encima de la cabeza - Cuerpo en su conjunto -Sistema circulatorio - la sangre y la linfa.

2. "Samana", el Segundo Prana, se asocia con el sentido del "gusto" y elemento "Agua". También está conectado con el "Segundo Chakra" en el "Cuerpo frontal" y su área general alrededor del ombligo.

Samana controla las secreciones del sistema digestivo asociado con el estómago, el hígado, el páncreas e intestinos - órganos abdominales y glándulas - el sistema nervioso autónomo en la región torácica.

También asociado con el segundo chakra encima de la cabeza - Aparato Digestivo, el Aura todo y Sistemas de Prana

3. "Prana", el Tercer Prana, se asocia con el sentido del "Olfato" y el elemento "Fuego". También está conectado con el "Chakra Corazón" en el cuerpo delantero y el área general alrededor. También se asocia con todo el sistema de chakras del cuerpo.

Prana controla el mecanismo verbal y el aparato vocal, la acción de tragar, los músculos respiratorios y la temperatura en el cuerpo - la porción cervical del sistema nervioso autónomo.

Prana también se asocia con el tercer chakra encima de la cabeza - el sistema respiratorio, la respiración y el Sistema de Chakras entero.

4. "Vyana", el Cuarto Prana, se asocia con el sentido de la "Vista" y el elemento "Aire". Este prana se dice que impregnan todo el cuerpo a través de los Vasos Concepción y Gobernador, doce pares de meridianos de los órganos, Ida, Pingala y los 72.000 nadis o pasillos de prana a través de todo el cuerpo. También se dice que controla los movimientos voluntarios e involuntarios del sistema muscular. Además se asocia con el cuarto chakra en el cuerpo delantero y su área general de la parte superior del pecho y la garganta.

Vyana se asocia con el cuarto chakra encima de la cabeza, Vaso Concepción, Vaso Gobernador, Ida, Pingala, todo el Sistema de Meridianos y El sistema muscular

5. "Udana", el Quinto Prana, se asocia con el sentido de la audición y elemento "éter". También está conectado con el Chakra Corona del "Cuerpo frontal" y el área general de la garganta superior encima de la laringe y la cabeza. Controla el sonido del habla.

Udana también se asocia con el quinto chakra encima de la cabeza : El cordón principal del Nervio Kundalini , Cerebro y Sistema nervioso.

## **Referencias cruzadas**

En el Prasna Upanishad dice lo siguiente:

La segunda pregunta: desde (Prasna Upanishad traducido por Swami Prabhavananda y Frederick Manchester)

1. Luego Ghargavese acercó al maestro y le preguntó: "Santo Señor, ¿ Cuántos poderes pueden mantener unido un cuerpo? ¿Cuál de ellos se manifiesta más en ella y cuál es el más grande?"
2. "Los Poderes", respondió el sabio: "son éter, aire, fuego, agua, tierra-- siendo estos los cinco elementos que componen el cuerpo; además de estos, el habla, la mente, el ojo, el oído, y el resto de

los órganos sensitivos. Éstos, cuando han manifestado su poder, disputan y dicen: “nosotros mantenemos la unión de este ser y somos su fundamento”

3. Entonces prâna (la respiración, el espíritu, el aliento o la vida), el poder supremo, les dijo: “no os engaños, yo soy quien dividiéndome en cinco, mantengo la unión de este ser y soy su fundamento”; pero no le creyeron.
4. Prâna se ofendió, se elevó a lo alto como para abandonar el cuerpo, y todos los poderes vitales hubieron de alzarse, y cuando él volvió de nuevo, todos los demás hubieron de volver. Tal como las abejas se levantan tras su reina cuando ella se levanta, y se asientan todas cuando ella se sienta, así también lo hicieron el habla, la mente, la vista y el oído; los poderes entonces comprendieron y sintieronse satisfechos.

Tercera pregunta: Los PrasnaUpanishad traducido por F. Max Muller

1. Entonces Kausalya, hijo de Asvalayana, le preguntó: “maestro, ¿de dónde viene este prâna?, ¿cómo entra al cuerpo?, y ¿cómo continúa establecido después de difundirse? ¿Cómo abandona el cuerpo? ¿Cómo sostiene el universo que está fuera y el que está dentro?”
2. El sabio replicó: “importante es lo que preguntas, pero tú eres un (verdadero) buscador de brahman y quiero contestarte”.
3. Este prâna (energía fundamental) nace del ser interior (atman). Así como un hombre proyecta una sombra, así también el espíritu proyecta la sombra de prâna, y como sombra de las vidas anteriores, una nueva vida viene al cuerpo presente.
4. Al igual que un gobernante manda a sus funcionarios para que gobiernen determinadas ciudades en su nombre, así también prâna dispone de los otros prânas, cada uno para su diferente trabajo.
5. Apana reside en las regiones inferiores. Este prâna mismo tiene su asiento en los ojos y los oídos, y se mueve por la boca y la nariz. En la región media esta samana, llamado así porque contribuye a la distribución igual (samam) del alimento que se ha ofrecido (al cuerpo); de éste provienen las siete llamas.
6. El auténtico ser (atman) se encuentra en el corazón; en ese lugar hay ciento un nadis; y a cada uno de estos nadis le corresponden cien (ramificaciones); por cada una de estas ramificaciones hay setenta y dos mil subramificaciones; en todas estas se agita el poder de vyana.
7. Elevándose por uno de ellos, udana nos lleva al mundo del bien como consecuencia de las buenas acciones, al mundo del mal por las malas (y) al mundo de los hombres por ambas.
8. El sol es prâna, la vida del universo, y se eleva alegrando la vida a los ojos humanos. La divinidad de la tierra rige las regiones inferiores de apana. El espacio vacío (entre el sol y la tierra) es lo que es samana. El viento es vyana.
9. La luz (es decir, la fuerza vital) es, en verdad, udana. Por tanto, al extinguirse la luz, el hombre se va para adoptar un nuevo nacimiento, junto con los sentidos (indriyas) que se han recogido en la mente (manas).

10. Sus últimos pensamientos (manas), (en el momento de la muerte), le conducen a prâna; y unido a la luz de prâna (a través de udana) lo lleva junto con su naturaleza esencial (atman) hasta aquél mundo imaginado (por él).

Del prâna como uno de los cinco alientos vitales pasa al prâna, el principio de la vida.

11. Quien sabe así el significado de prâna no carecerá de descendencia y será inmortal. Entonces dijo el Sloka:

12. Quien conoce el surgir de la vida , cómo ésta se adentra en el cuerpo, cómo rige su quíntuple reino y el enlace que la une al espíritu, logrará vida eterna, sin duda, en verdad, logrará vida eterna.

## Mantra Yoga, segundo grado

### La unión con Dios a través de mantras y oraciones

Hay muchos mantras, oraciones y afirmaciones que nos pueden elevar a la unión con Nuestro Creador, dador del regalo de Sanación Reiki. A medida que trabajamos con oraciones y mantras poco a poco nos estamos transformando no a través de la repetición ciega de una fórmula que permita a nuestras voluntades dirigir el flujo de Reiki. Muy por el contrario, una tranquila reflexión sobre las palabras y su significado revela una orientación de vida que nos ayuda a través de los acontecimientos de cada día. Las oraciones están vivas con el Espíritu de Dios. Un día recibimos una idea en las palabras. En otro día recibimos una visión diferente en las mismas palabras que revelan el Espíritu Vivo de nuestro Creador siempre guiando suavemente y enseñándonos a ser servicial y superar las trampas de la energía del mundo terrenal.

## Afirmación de Sanación Reiki

Yo estoy aquí sólo para ser realmente útil.

Yo estoy aquí para representar a Aquel que me ha enviado.

Yo no tengo que preocuparme de qué decir o qué hacer, porque el que me manda me dirigirá.

Yo estoy contento de estar donde tú quieras, sabiendo que tú vas a allí conmigo.

Quedaré sano cuando deje que Tú me enseñes a sanar.

(Curso de milagros- Text-p.24)

## Afirmación Reiki Ascensión

"YO SOY" CURACION

La preocupación se ha ido, estoy recordando cómo Sonreír



*"YO SOY PAZ",*

*La ira se ha ido, estoy recordandome de Reír*

*"YO SOY" Abundancia*

*La escasez se ha ido, estoy recordando de trabajar con honestidad y a ser generoso*

*"YO SOY" Alegría*

*El dolor se ha ido, estoy recordando de Alegrarme y de ser agradecido por mis muchas bendiciones*

*"YO SOY" Amor*

*El miedo se ha ido, estoy recordando de ser amable con mis vecinos y todas las cosas vivas*

*"YO SOY" Vida*

*La separación se ha ido, estoy recordando a ser feliz*

*"YO SOY" Uno con el Gran Ser*

*La soledad se ha ido, estoy recordando el mayor regalo de amor y de volver a casa*

### *Padre Nuestro*

*Padre Nuestro que estás en los cielos*

*Santificado sea tu nombre*

*Venga a nosotros tu reino,*

*Hágase tu Voluntad así en la tierra cómo en el cielo*

*El Pan Nuestro de cada día dánosle hoy*

*Perdónanos nuestras deudas así como nosotros perdonamos a nuestros deudores*

*No nos dejar caer en la tentación más líbranos del mal,*

*Porque tuyo es el Reino, Tuyo el Poder y la Gloria*

*Por siempre Señor*

### *Oración de Entrega*

*Melquisedec (Dios) entrego todo lo que soy*

*Todo lo que tengo*

*Y todo lo que anhelo ser*

*Para ti y todo lo que es tu amor y*

*Todo lo que es de tu Luz.*

### *Kotodama Avanzado de los Elohim*

*Eloheinu es otra forma de Elohim. Eloheinu se pronuncia El-o-jay-niu. Podemos añadir esta palabra en nuestra OM / Hum- Kotodama para traer las Siete energías primordiales de los Elohim en y a través de nuestra oración. Ésta es la forma que utilizamos en todas nuestras oraciones. Tiene una mayor de resonancia en los niveles más profundos de nuestro ser.*

## OM-Eloheinu-Ho-Ku-Ei-Hum

(Focaliza - Toma Tierra – Despeja Ignorancia- Trae Inocencia )

## OM-Eloheinu-Ho-A-Ze-Ho-Ne-Hum

(Conexión con el Corazón Puro de nuestro Único Creador - Despeja las Pasiones - Trae Pureza)

## OM-Eloheinu-Ei-Ei-Ki-Hum

(Armonía - Nutrición- Devoción - Despeja Egoísmos - Trae Amor)

## OM-Eloheinu-A-I-Ko-Yo-Hum

(Empoderamiento - Conocimiento – Despeja Ilusiones – Trae sabiduría)

## A-U-M

*El Ser como la persona universal en su bienestar mental, corresponde a la segunda letra -U (El Cuerpo Mental y sus 12 energías)*

## El Ojo de Melchizedek

### Los 12 Símbolos de las Energías Espirituales de Cuerpo Mental

*El ojo de Melquisedec es el símbolo para el Cuerpo Pensamiento. La Ceja simboliza Percepción. La percepción más profunda llega a través de las Siete Auras y Los Siete Espíritus de los Elohim que se muestran en la ceja y los sentidos metafísicos de los Maestros Ascendidos se muestran a través de los cinco Pranas y los cinco sentidos representados en las cinco partes del ojo. La percepción hace tierra a través de los Elohim y los Maestros Ascendidos que son las Personalidades Supremas de la Trinidad.*



Percepción ~

Oído <

Vista ○

Olfato >

Sabor ✓

Tacto |



## Los Elohim- Percepción- Auras Maestros Ascendidos – Sentidos - Pranas

*Dios- Chakra Corona – 7º Aura*

*Espíritu Santo – Chakra Tercer Ojo - 6th Aura*

*Cristo - Chakra Garganta – 5º Aura*

*OM- Chakra Corazón – 4º Aura*

*Amor - Tercer Chakra- 3º Aura*

*Fé- Segundo Chakra- 2º Aura*

*Esperanza – Chakra Raíz – 1º Aura*

*Yo Soy el que Soy – **Oído** - Udana*

*Radharani y Krishna – **Vista** - Vyana*

*Uma y Brahman – **Olfato** - Prana*

*Yasodhara y Buddha- **Sabor** - Samana*

*María y Jesus – **Tacto** – Apana*

## Dibujando el Ojo de Melquisedek



*El ojo de Melquisedec se dibuja y se utiliza para la curación del cuerpo sutil y para la limpieza de auras y pranas del cuerpo.*

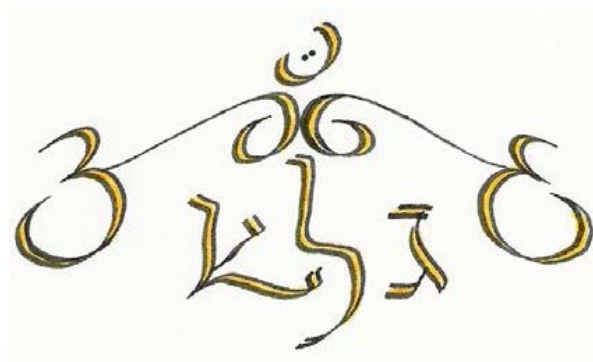

*Om Gimmel Lamed Shin Hum*

## *Lenguaje Universal*

*Reiki Ascensión - 3er Nivel*

*(El cuerpo Emocional)*

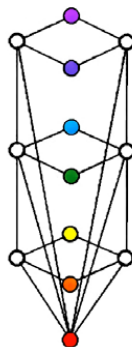

## *Habla Correcta / Dirección Correcta*

*“Oíd, y entended: No es lo que entra en la boca lo que contamina al hombre; sino lo que sale de la boca, eso contamina al hombre.”*

*“¿No ves que todo lo que entra en la boca va al estómago y luego va fuera del cuerpo? Pero las cosas que salen de la boca vienen del corazón ” (Biblia - Mateo- 15: 10 y 17)*

*III. El Tercer Nivel de Sintonización de Reiki Ascensión armoniza el cuerpo emocional y profundiza el flujo de Reiki a través del Cuerpo Emocional y del Sistema de Chakras de dicho cuerpo. Los siete Chakras en la columna vertebral están conectados al Vaso Gobernador o Sushumna. Los cinco Chakras en el frente están conectados al Vaso Conceptual o Hara.*

- 1. Cuerpo Activo (Moola Bandha Chakra)*
- 2. Cuerpo Mental (Uddiyana Bandha Chakra)*
- 3. Cuerpo Emocional ( Jalandhara Bandha Chakra)*
- 4. Cuerpo Kármico (Antahkarana Bandha Chakra)*
- 5. Chakra Mental*
- 6. Chakra Álmico*
- 7. Chakra de la Espiritualidad*
- 8. Chakra de la Voluntad*
- 9. Chakra del Ser Superior*
- 10. Chakra del Sagrado Corazón*

## Chakras del Cuerpo Emocional

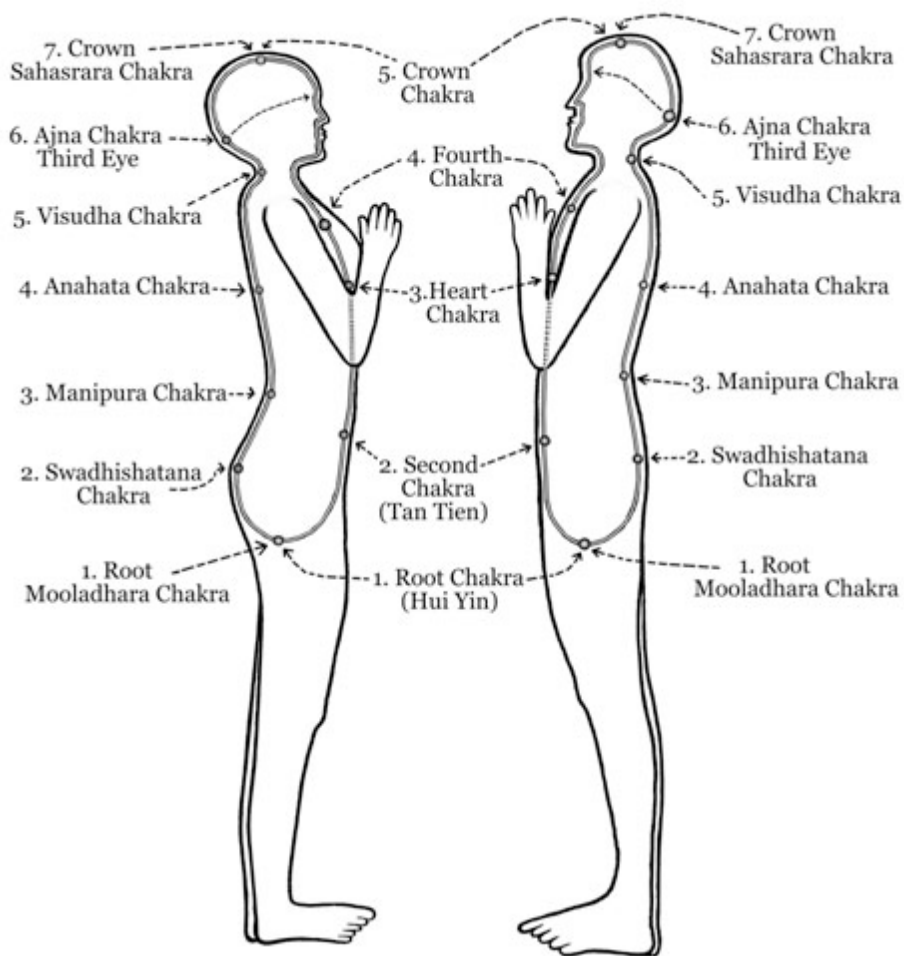

<i>Cinco Chakras Frontales</i>	<i>Siete Chakras Posteriores</i>
1. Hui Yin 2. Tan Tien 3. Chakra Corazón 4. Cuarto Chakra 5. Chakra Corona	1. Muladhara Chakra 2. Swadhishatana Chakra 3. Manipura Chakra 4. Anahata Chakra 5. Visudha Chakra 6. Ajna Chakra 7. Sahashaha Chakra

### A-U-M

*El Ser como la persona universal en un sueño sin sueños, corresponde a la tercera carta-M (El Cuerpo Emocional y sus 12 energías)*

### Kabbalah

*Símbolo de las 12 Energías Espirituales del Cuerpo Emocional*

*El Símbolo del Árbol de la Vida ha existido desde hace miles de años. Hay diferentes formas de este símbolo, cada uno con diferentes niveles de comprensión e interpretación. Cada vista del Kabbalah es una idea de la profundidad de la comprensión de los misterios de Nuestro Creador y la Creación misma. Kabbalah es un tipo de Mandala para la meditación y la contemplación. Todas las versiones del símbolo tienen varias cosas en común, pero cada uno nos inspira a tener la mente abierta y el corazón abierto. No hay una versión que sea más correcta que la otra, pero cada una representa una forma de sentir a Dios.*

- Cada uno es una "representación arquetípica" en uno o más niveles.
- Cada uno está compuesto de esferas y de vías de energía conectando las Esferas.
- Cada uno tiene tres columnas de Esferas. (Izquierda-Yin) (Central-Core) (Derecho-Yang).

## *El Kabbalah*

### *El Árbol de la Vida*



### *La Cábala – Árbol de la Vida*

*La palabra "cábala" tiene su raíz en la palabra hebrea 'Qibel' que significa "para recibir por tradición oral"*

*Esta recepción se refiere a una tradición oral del conocimiento esotérico o secreto «esencialmente» concerniente a los misterios de la naturaleza y más abiertamente, a las enseñanzas ocultas concernientes al Toráh hebreo. El Torah es, por supuesto, está formado por los primeros cinco libros de lo que Los cristianos llamamos el Antiguo Testamento o Pentateuco, y es el más antiguo de los textos litúrgicos judaicos.*

*La Cábala es un antiguo sistema místico hebreo del pensamiento. Es una representación simbólica de la trayectoria Divina seguida en la creación del universo, incluyendo al hombre. Es, por definición, el proceso de la humanidad de volver a la divinidad por el mismo camino.*

Cábala, también deletreado KABALA, kabbalah, Kabbala, Cabbala, o Cabbalah, es un misticismo judío esotérico ya que apareció en en el siglo 12 y subsiguientes. Cábala siempre ha sido esencialmente una tradición oral en que la iniciación en sus doctrinas y prácticas está dirigida por un guía personal para evitar los peligros inherentes a las experiencias místicas.

La Cábala Esotérica es también la "tradición" en la medida en que reivindica el conocimiento secreto de la Toráh escrita (divina revelación) que fue comunicada por Dios a Moisés y Adán. Aunque el cumplimiento de la ley de Moisés se mantuvo cómo el principio básico del judaísmo, la Cábala proporciona un medio de acercarse a Dios directamente. (La cita anterior, los tres cuadros del color y la explicación de los Diez Esferas debajo fueron extraídos desde <http://www.crystalinks.com/kabala.html> )

*Las 10 Esferas de la Cábala - Árbol de la*

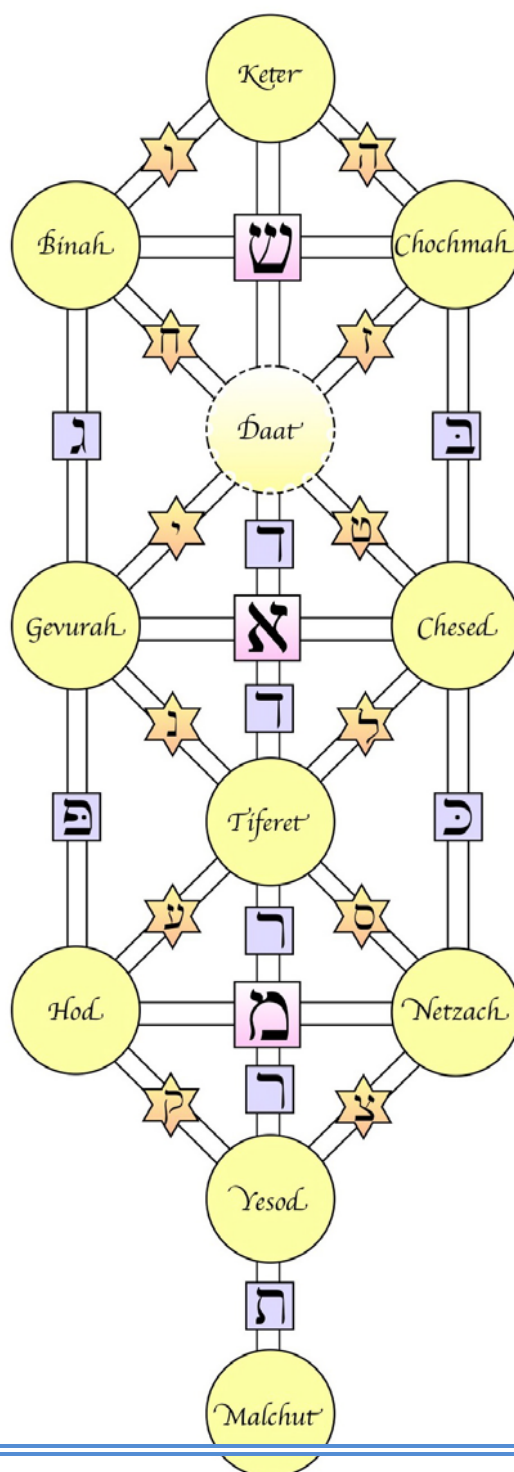
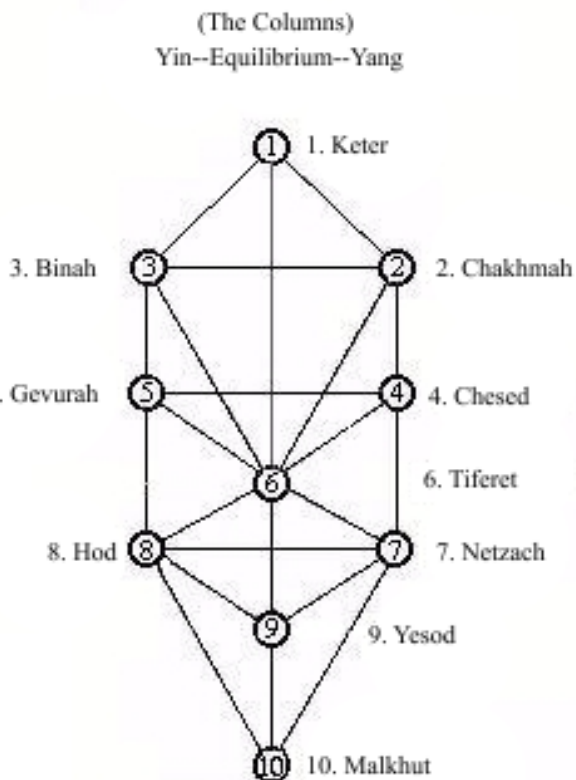



## La Anatomía Energética del Árbol de la vida

(Formulado por Caroline Myss, PH.D)

*El Árbol de la Vida es un diagrama simbólico, que ha sido utilizado por los cabalistas (más antigua secta mística del judaísmo) durante varios miles de años. En él se explica cómo fluye la energía descende de Dios al mundo .....*

*Las diez sefirot están dispuestas de tal manera que los clasifica en siete niveles. Cada uno de estos niveles corresponde perfectamente con los de los chakra y sistemas sacramentales y representa una cualidad de poder, que es esencial para nosotros de desarrollar con el fin de mantener un cuerpo sano – tanto física y espiritualmente.*

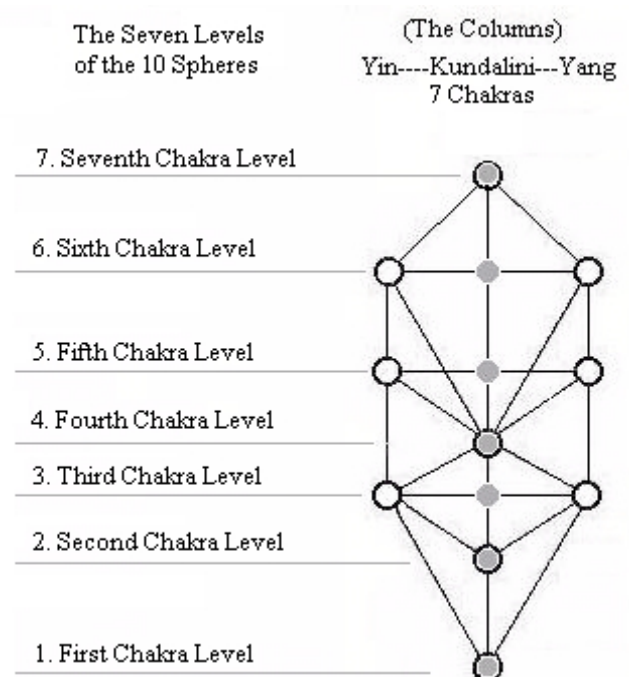

## Capas de Entendimiento del Árbol de la vida

### The Three Bodies

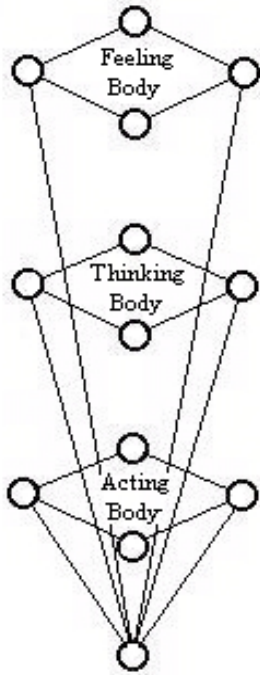

### Chakras

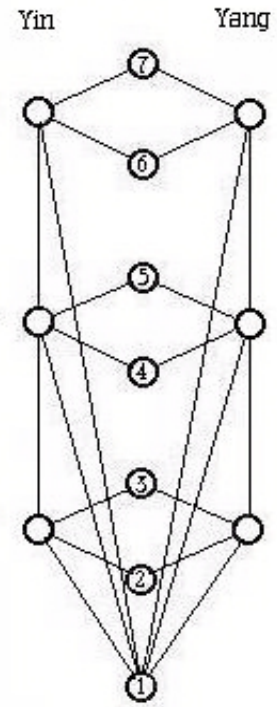

### The Three Planes

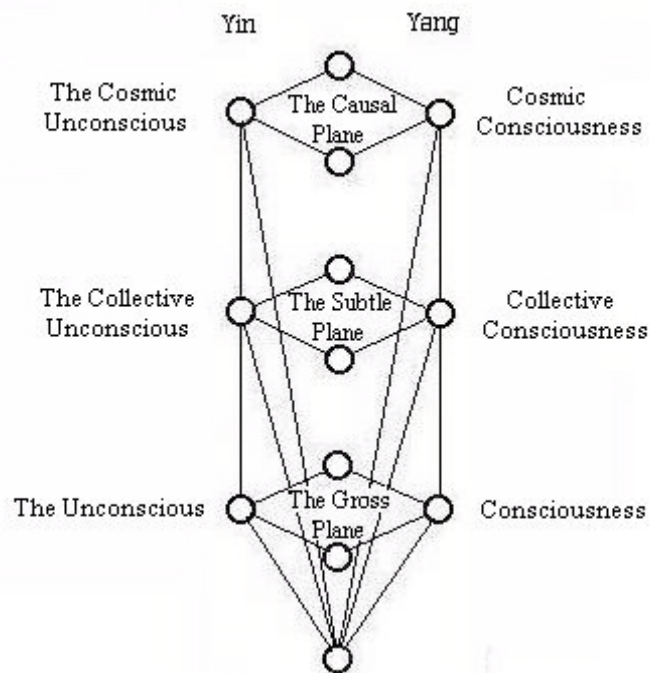

*El Símbolo del Árbol de la Vida tiene muchos niveles de significado. Tiene significado como símbolo bidimensional, así como tridimensional.*

The Main Chord and Seven Chakras of  
The Atman

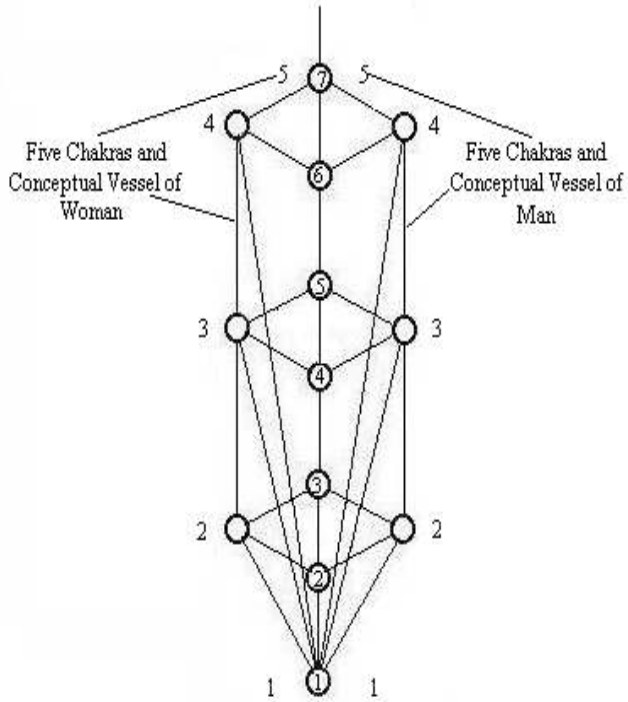

La Cábala es el símbolo del Cuerpo Emocional. Éste cuerpo está compuesto de Los Siete Chakras en el Cuerpo Oscuro (Columna) y los Cinco Chakras en el cuerpo Frontal. Hay muchos niveles de entendimiento asociados a él.

Siete Chakras Cuerpo Oscuro    Cinco Chakras Cuerpo Frontal  
Siete Espíritus de los Elohim    Los Maestros Ascendidos

- 7. Dios
- 6. Espíritu Santo
- 5. Cristo
- 4. OM
- 3. Amor
- 2. Fé
- 1. Esperanza

- 5. YO SOY EL QUE SOY
- 4. Radharani y Krishna
- 3. Uma y Brahman
- 2. Yasodhara y Buddha
- 1. María y Jesús

Otra visión de la Cábala

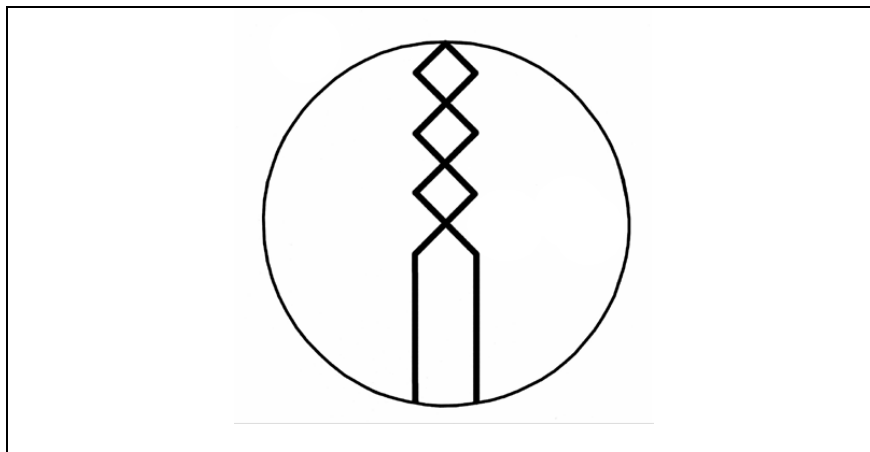

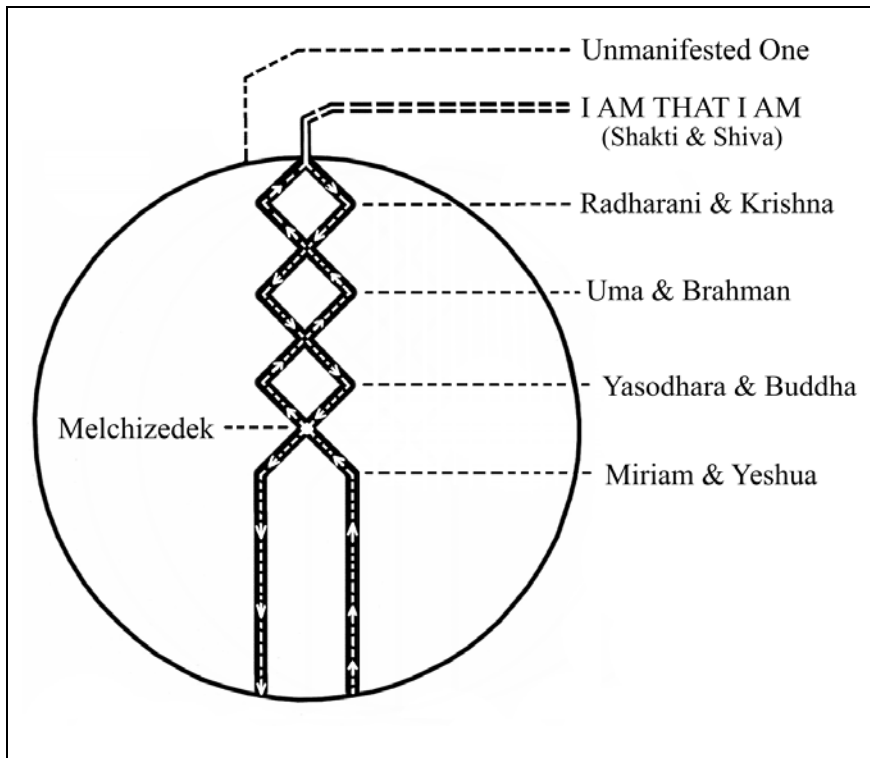

### Dibujando La Cábala - Cuerpo Emocional (Cuerpo Causal)

*Dibuje la Cábala con las dos manos. Coloque los dedos índices juntos en la parte superior (1) y siga las flechas hacia abajo para la parte inferior. Llevar los dedos índices juntos en la parte inferior del círculo y luego trace el círculo hacia arriba (2). Esta es la forma más fácil de dibujar la Cábala.*

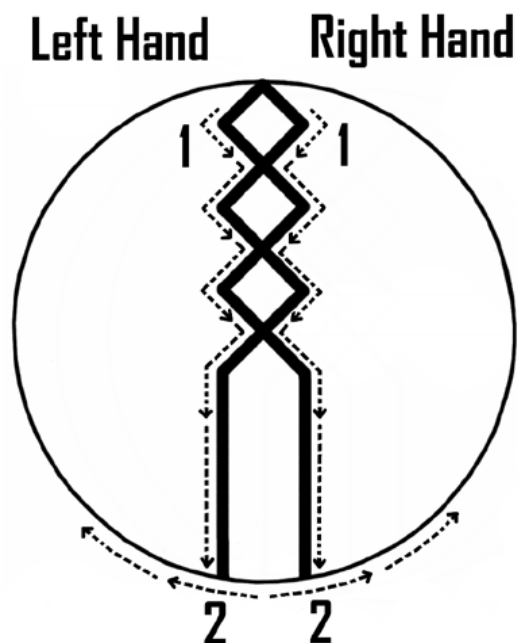

## Japa Yoga- 3er Nivel

### *Japa Yoga- Unión con Dios a través de los nombres de Dios*

*Las palabras son símbolos de ideas o conceptos. Por ejemplo cuando se piensa en el nombre de un amigo, una imagen y un concepto de ese amigo viene a la mente. Cuando estás en una habitación con esa persona y dices de su nombre se vuelven a ti y luego te están cara a cara. Esta es la naturaleza de Japa Yoga.*

*Cuando pensamos sobre y decir los nombres de las Personalidades de Dios, los Nombres de Dios hay un desvío de la presencia de Dios para saludarnos. Al pensar en los nombres de Dios y el conocimiento de los nombres de Dios recibimos los Ki-Rayos de Luz y sabiduría asociados con ellos. Empezamos poco a poco a dejar el mundo terrenal atrás y a vivir en y por la gracia de Dios en nuestras vidas. Hay muchos nombres de Dios sobre los que podemos pensar , conocer y hablar unos con otros.*

## Los Nombres de Dios

***Los nombres de las Personalidades de Dios se corresponden con los Chakras por encima de la cabeza. Los nombres de los Siete Espíritus se corresponden con los chakras desde la Corona hacia abajo.***

<b><i>Las personalidades de la Deidad</i></b>	<b><i>Chakras encima de la cabeza</i></b>	<b><i>Los Siete Espíritus de Dios</i></b>	<b><i>7 Chakras desde la corona Hacia abajo</i></b>
<i>Melquisedec</i>	<i>Chakra Sagrado Corazón</i>	<i>Dios</i>	<i>7º- Sahashaha</i>
<i>El Inmanifestado</i>	<i>Chakra del Ser Superior</i>	<i>Espíritu Santo</i>	<i>6º- Ajna</i>
<i>Yo Soy El Que Soy</i>	<i>Chakra de la Voluntad</i>	<i>Cristo</i>	<i>5º- Visudha</i>
<i>Radharani/Krishna</i>	<i>Chakra Espiritual</i>	<i>Om</i>	<i>4º- Anahata</i>
<i>Uma/Brahman</i>	<i>Chakra Álmico</i>	<i>Amor</i>	<i>3º- Manipura</i>
<i>Yasodhara/Buddha</i>	<i>Chakra Mental</i>	<i>Fé</i>	<i>2º-Swadhishatana</i>
<i>María/Jesús</i>	<i>Chakra del Cuerpo Kármico</i>	<i>Esperanza</i>	<i>1º- Muladhara</i>



*Om Daled Mem Tav Hum*

## Corazón de la Creación

*Manual de Reiki Ascensión - 4º Nivel  
(El Cuerpo Kármico)*

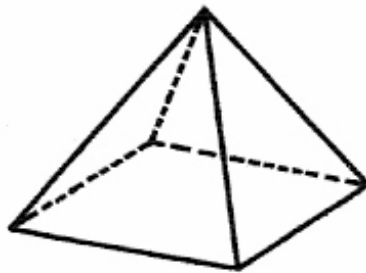
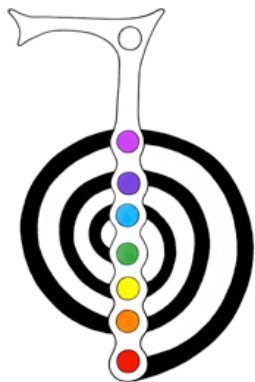

*Enfoque Correcto/Postura Correcta*

## María/Jesús

1. Bienaventurados los pobres en espíritu, porque de ellos es el Reino de los Cielos.
  2. Bienaventurados los que lloran, porque ellos serán consolados.
  3. Bienaventurados los mansos, porque ellos recibirán la tierra por heredad.
  4. Bienaventurados los que tienen hambre y sed de justicia, porque ellos serán saciados.
  5. Bienaventurados los misericordiosos, porque ellos alcanzarán misericordia.
  6. Bienaventurados los de limpio corazón, porque ellos verán a Dios.
  7. Bienaventurados los pacificadores, porque ellos serán llamados hijos / hijas de Dios
  8. Bienaventurados los que padecen persecución por causa de la justicia, porque de ellos es el reino de los cielos.
  9. Bienaventurados seréis cuando os insulten y os persigan, y digan toda clase de mal contra vosotros por mi causa.
  10. Vosotros sois la sal de la tierra ..... Vosotrs sois la luz del mundo (Jesús Beatitudes- Biblia- Mateo 5: 3-14)
- IV.El En cuarto lugar, el Ser, es OM, la sílaba indivisible (Su manifestación de “Gracia” en los tres niveles). Esta sílaba es indecible, y más allá de la mente (Cuerpo Mental). En él, el universo múltiple (de inercia) desaparece. Es el bien supremo (más allá de la luz de la bondad material) - Uno sin segundo. cualquiera que sabe OM, el Ser, se convierte en el Ser.*

IV El Cuarto Nivel de Iniciación de Reiki Ascensión armoniza el cuerpo kármico y profundiza el flujo de la Energía Reiki en y a través del cuerpo kármico, los Vasos Concepción y Gobernantes y el sistema de meridianos para la curación y el crecimiento en el Camino de Reiki.

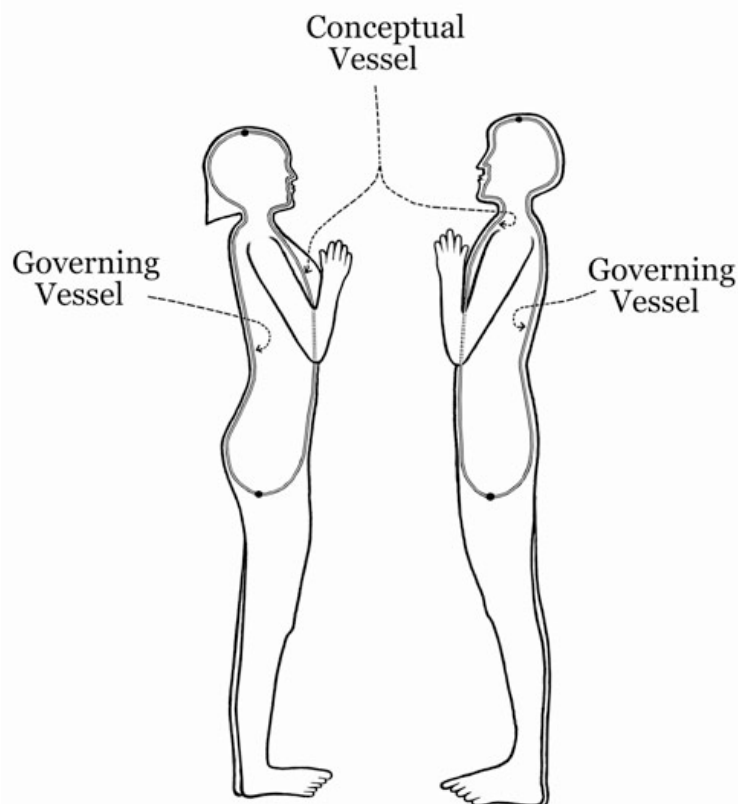

*Los doce pares de meridianos de los órganos*  
(Conceptual es la línea central frontal - Gobernante es la línea central detrás)

<b>Seis pares de Meridianos Yin</b>	<b>Seis pares de Meridianos Yang</b>
Meridiano del Pulmón	Meridiano del Intestino Grueso
Meridiano del Corazón	Meridiano del Intestino Delgado
Meridiano del Pericardio	Meridiano del Triple Calentador
Meridiano del Bazo	Meridiano del Estómago
Meridiano del Riñón	Meridiano de la Vejiga
Meridiano de Hígado	Meridiano de la Vesícula Biliar

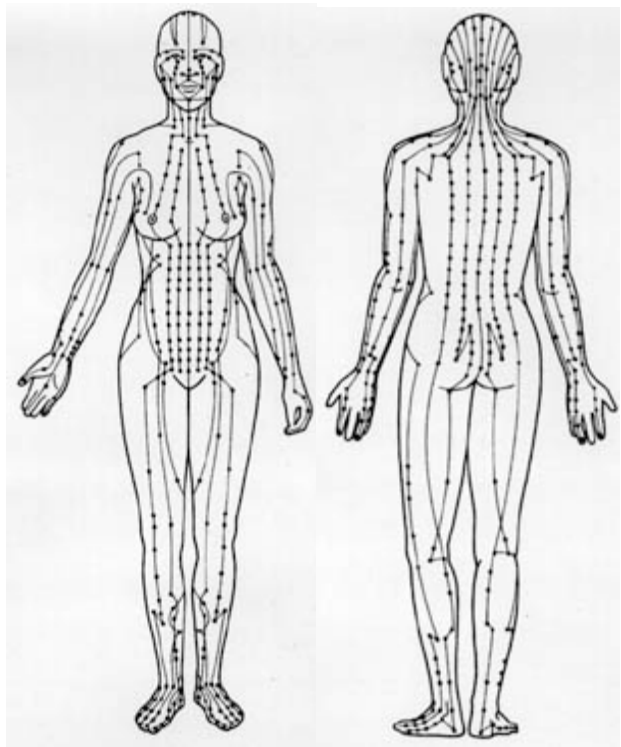

*El Sistema de Meridianos*

El sistema de meridianos es el aspecto anatómico del Espíritu. Los meridianos distribuyen Ki y sangre por todo el cuerpo y sus órganos. El sistema de meridianos se compone de un par de vasos y doce pares de meridianos. Una mitad del sistema de Meridianos distribuye el flujo de energía de Polaridad Yin en el cuerpo y la otra mitad del sistema de Meridianos distribuye el flujo de energía de Polaridad Yang en el cuerpo.

*Flujo de Polaridad Ying*

*Flujo de Polaridad Yang*

<i>El Vaso Concepción Y</i>	<i>El Vaso Gobernador Y</i>
<i>Los Seis Meridianos Yin</i>	<i>Los Seis Meridianos Yang</i>
*Meridiano del Pulmón de la Mano	*Meridiano del Intestino grueso de la Mano
*Meridiano Corazón de la Mano	*Meridiano del Intestino Delgado de la Mano
*Meridiano del Pericardio de la Mano	*Meridiano Triple Calentador (linfa) de la Mano
*Meridiano del Bazo del Pie	*Meridiano del Estómago del Pie
*Meridiano del Riñón del Pie	*Meridiano de la Vejiga del Pie
*Meridiano del Hígado del Pie	*Meridiano de la Vesícula Biliar del Pie



*Nota: Cada meridiano está asociado con un órgano y suministra Ki y el Ki en la sangre para ese órgano en particular. Cada meridiano ya sea Yin o Yang se compone de dos mitades. Una mitad está en el lado izquierdo del cuerpo y la otra mitad se encuentra en el lado derecho del cuerpo. Ejemplo: El Meridiano del Pulmón de la mano es un par de meridianos. Un meridiano está en el lado izquierdo del cuerpo y un meridiano está en el lado derecho del cuerpo. Son como imágenes en espejo. Este es el caso con todos los 12 meridianos.*

## El Camino de la Energía

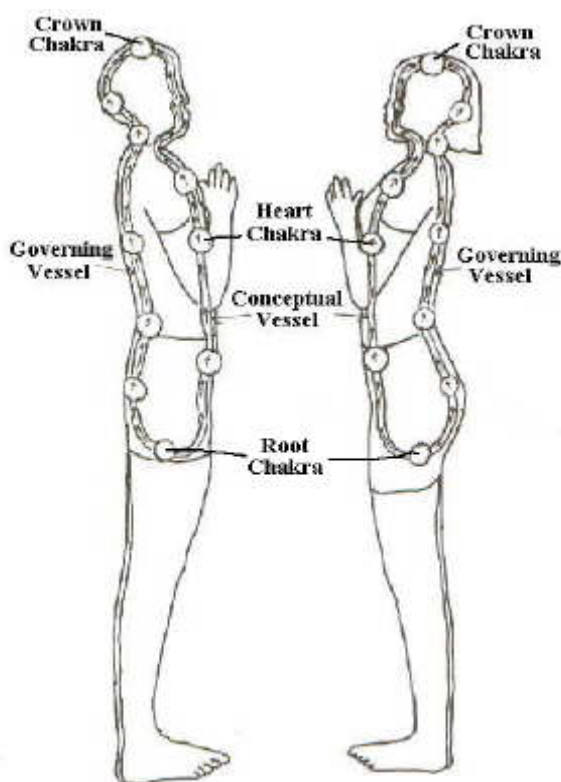

*Las dos principales vías de energía en el sistema de meridianos se conocen como el Vaso Concepción y el Vaso Gobernador. Los dos Vasos son realmente un vaso con dos aspectos. El aspecto Yin es el Vaso Concepción y el aspecto Yang es el Vaso Gobernador.*

*La energía Ki se eleva desde el chakra raíz hasta la parte delantera del cuerpo en el Vaso Concepción. Este es el flujo de polaridad Yin del Ki.*

*La energía Ki se eleva desde el chakra raíz hasta la parte posterior de Vaso Gobernador. Este es el flujo de polaridad yang.*

*Los seis pares de meridianos Yin y los seis pares de meridianos Yang se entremezclan y se conectan entre sí en varias áreas del cuerpo.*

*Los seis pares de meridianos Yin se conectan en el chakra del corazón. Los seis pares de meridianos Yang se conectan en el Chakra Corona.*

## Reglas de distribución de los Doce Meridianos Regulares

*Los tres meridianos Yin de la mano viajan desde el pecho a la mano, donde se vinculan con los tres meridianos Yang de la mano.*

*Los tres meridianos Yang de la mano viajan de una mano a la cabeza, donde se vinculan con los tres meridianos Yang del pie.*

*Los tres meridianos Yang del pie viajan desde la cabeza hasta los pies, donde se vinculan con los tres meridianos Yin del pie.*

*Los tres meridianos Yin del pie viajan desde el pie hasta el abdomen y el pecho, donde se vinculan con los tres meridianos Yin de la mano.*

*Por lo tanto, los doce meridianos regulares forman un ciclo sin fin, que une tanto el Yin y el Yang y el mantenimiento de la circulación de (Qi, Ki, Chi) y la sangre en el cuerpo. (Acupuntura, Teoría de Meridianos y Puntos de Acupuntura - página 22 - Li Ding, traducidos por Wang Zhaorong)*

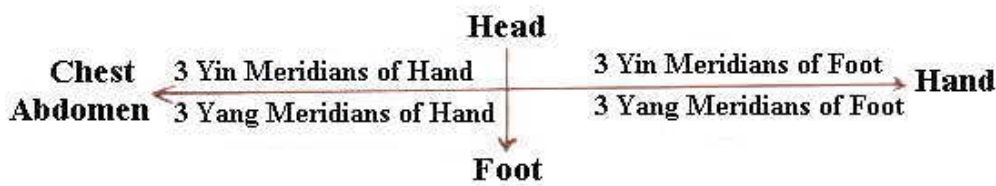

\*Head (cabeza)

\*Chest-Abdomen  
(pecho y abdomen)

\*Foot (pié)

\*Hand (mano)

Diagram Showing the Courses and Linkages of the 12 Meridians

(Diagrama de acupuntura, teoría de los meridianos y puntos de acupuntura página 22 - Li Ding, traducido por Wang Zhaorong)

## El Orden de los Doce Meridianos

La energía fluye a través de los 12 meridianos en un circuito continuo de energía constante. Los meridianos también fluyen en una forma rítmica o una onda que dura dos horas para cada meridiano. La energía durante este período de dos horas es mayor que en otros momentos del ciclo de 24 horas.

El orden de la secuencia es el siguiente:

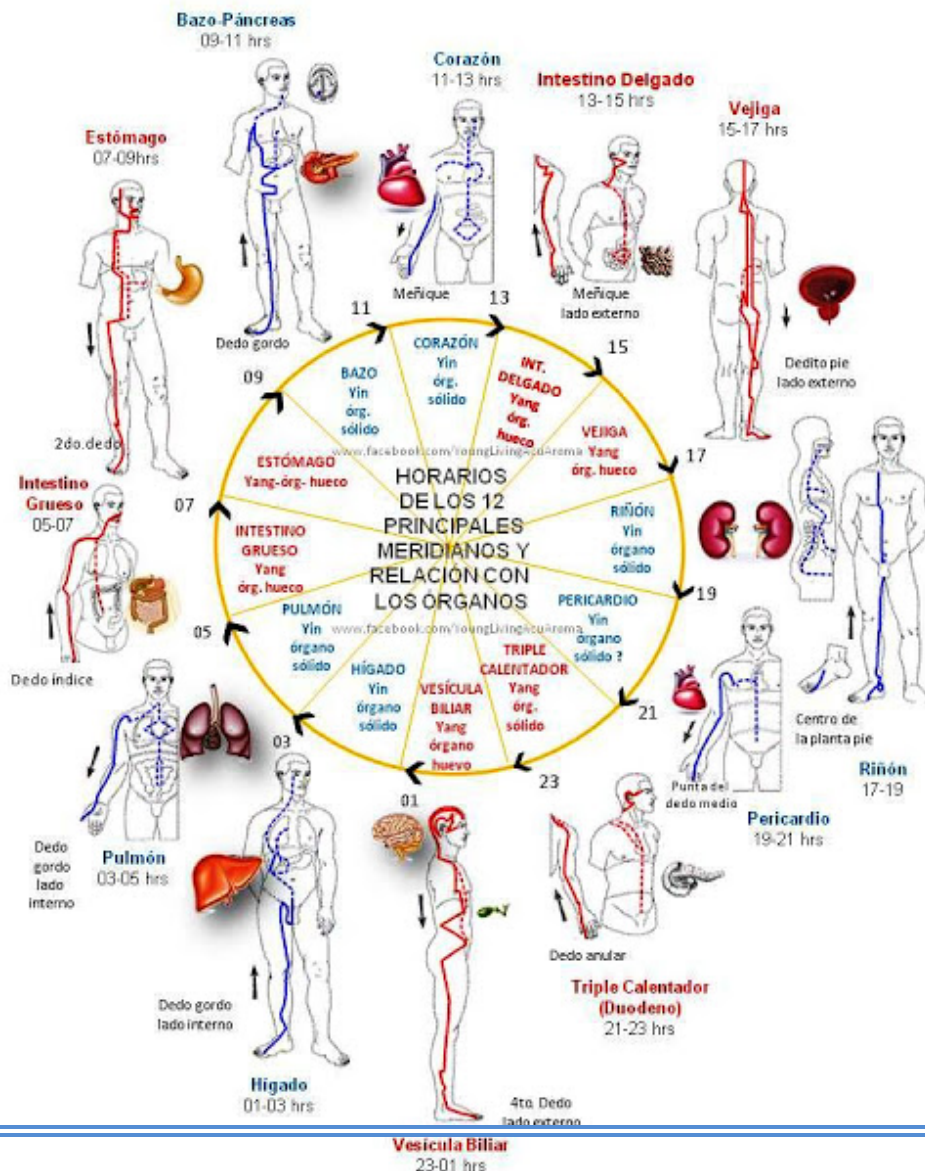

## Los Cinco Puntos Shu

*Los Cinco Puntos Shu se encuentran a lo largo de los doce meridianos entre las puntas de los dedos y el codo en los brazos y entre la puntas de los dedos de los pies y las rodillas en las piernas. El flujo de Ki es como el flujo de agua. La menor cantidad de flujo es en las puntas de los dedos y las puntas de los dedos de los pies. La mayor cantidad de flujo es en los codos y las rodillas.*

*Como el Ki fluye a través de los meridianos desde el codo hasta la punta de los dedos y de las rodillas hasta la punta de los dedos de los pies el flujo de Ki disminuye.*

*A medida que el Ki fluye desde las puntas de los dedos hasta el codo y de las puntas de los dedos del pie a la rodilla el flujo de Ki aumenta.*

*□ Los puntos Jing-Pozo se encuentran a los lados de las uñas de los dedos de manos y pies. Se llaman los puntos raíz ya que el Ki comienza a burbujear aquí.*

*□ Los puntos Ying-Manantial se encuentran entre los huesos metacarpianos de la mano y entre los huesos metatarsianos del pie. Aquí es donde el flujo de Ki comienza a gotear como de un manantial.*

*□ Los puntos Shu-Corriente se encuentran en las áreas justo por debajo de las articulaciones de la muñeca y justo por debajo de las articulaciones del tobillo. El flujo de Ki aquí es como un río que riega un campo.*

*La sección de Los Cinco Puntos Shu es parafraseado de "Acupuntura, Teoría y Puntos meridianos Meridian de acupuntura" - página 46 - Li Ding, traducido por Wang Zhaorong)*

*IV. El cuarto, el Ser, es OM, la sílaba indivisible (La manifestación de la Gracia en los tres niveles). Esta sílaba es inexpresable, y más allá de la mente (y del cuerpo Mental). En él, el universo múltiple (de inercia) desaparece. Es el bien supremo (más allá de la luz de la bondad material) - Uno sin segundo. Quien conoce a OM, el Ser, se convierte en el Ser.*

## El Cuerpo del Alma – Cuerpo Kármico

*El cuerpo trascendental del Creador es llamado la Palabra del Creador. Es a partir del cuerpo trascendental del Creador que nacen todos los cuerpos individualizados. En la "Biblia", "El Evangelio Acuario de Jesús El Cristo" y otros libros, se les conoce por el nombres de la madre María (yin) y Jesús (yang).*

Estos símbolos son el símbolo de los Maestros Ascendidos, Miriam y Yeshua (Madre María y Jesús). Miriam y Yeshua son los Maestros Ascendidos asociados con el primer chakra por encima de la cabeza y el Chakra Raíz de los dos Vasos Conceptual y Gobernador de nuestro Creador Trascendental. También se asocian con el Cuerpo Kármico y los tres cuerpos inferiores, el Cuerpo Emocional, Mental y Activo. El símbolo de la Gran Pirámide tiene una base cuadrada de las cuatro direcciones y una pendiente en los cuatro lados de aproximadamente 51,4 grados. Esto es 1/7 de un círculo que muestra la relación de los Siete Espíritus hacia las Cuatro Direcciones.

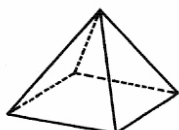

---

(Arriba)  
 Madre María y Jesús  
 Salvación  
 Sanación  
 El Cuerpo del Alma – Cuerpo Kármico  
 Luz Dorada  
 1er Chakra encima de la cabeza  
 Chakra Raíz del Vaso Conceptual

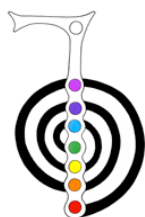

---

(Abajo)  
 Espíritu de la Esperanza  
 Rayo Rojo  
 Logos de los Siete Círculo  
 Los Siete sistemas corporales y Los Cinco sentidos  
 El Chakra Raíz en el Vaso Gobernador  
 El sentido del tacto - Piel  
 El sistema circulatorio (corazón, la sangre y del sistema linfático)  
 Las gónadas

## Dibujando el símbolo de la Madre María y Jesús

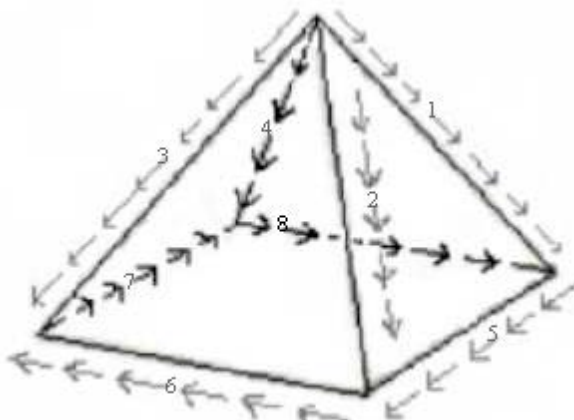

## Hatha Yoga, 4º Grado

### Hatha Yoga, Unión con Dios a través de la Salvación

La palabra Ha-Tha tiene varias capas de significado. Ha significa en el aliento, Tha significa respiración. En un nivel más profundo Ha es el aliento de la encarnación o entrar en el mundo y Tha es el aliento de dejar el mundo, la muerte. En un nivel más profundo aún Ha significa Encarnación en el Camino, estar en el mundo sin ser del mundo y Tha significa salvación del mundo. Hatha Yoga es el Yoga de María y Jesús.

*Jesús respondió y le dijo: "De cierto os digo, que el que no naciere de nuevo, no puede ver el Reino de Dios"*

*Nicodemo le dijo: "¿Cómo puede un hombre nacer siendo viejo? ¿Puede acaso entrar por segunda vez en el vientre de su madre y nacer? "*

*Respondió Jesús: "En verdad te digo, que" el que no naciere del agua y del Espíritu, no puede entrar en el Reino de Dios.*

*"Lo que ha nacido de carne, carne es, y lo que ha nacido del Espíritu, espíritu es."*

*"No te asombres de que te dije: Os es necesario nacer de nuevo. "*

*"El viento sopla donde quiere, y oyes su sonido, pero no sabes de dónde viene ni a dónde va. Así es todo aquel que es nacido del Espíritu "(Jesús Biblia- Juan 3: 3-8).*

*"Porque tanto amó Dios al mundo que dio a su Hijo unigénito, para que todo aquel que en él cree no se pierda, mas tenga vida eterna."*

*"Porque Dios no envió a su Hijo al mundo para condenar al mundo, sino para que el mundo sea salvo." (Jesús Biblia- Juan 3: 16-17)*

---

## El proceso de sintonización

El proceso de iniciación es un proceso de renacimiento. Con una sintonía una parte de nosotros renace, vuelve a despertar y comenzamos a recordar nuestro derecho de renacer y nuestra herencia. En la antigua era, la Era de Piscis, dos formas principales del proceso de armonización se introdujeron para la sanación de la humanidad. Las dos formas principales de Reiki en la Era de Piscis representan el lado Yinward (Divinidad femenina) y el lado Yangward (Divinidad masculina) del proceso de armonización.

## Reiki de Nuestra Madre

El lado Yinward del proceso de armonización de la Era de Piscis se desarrolló en tres o cuatro iniciaciones. Hay muchas variaciones y mejoras de estas iniciaciones, pero en general, el Reiki de Nuestra Madre es lo que llamamos a ésta forma de Reiki. Reiki de Nuestra Madre comenzó a ser una forma popular de sanación al final de la Era de Piscis. Esto se produjo después de la sintonización del Dr. Usui por nuestra Madre en el 1900.

*Desde entonces Reiki de Nuestra Madre se ha extendido en muchas formas. La forma más ampliamente conocida se llama Reiki Ryoho, Usui Shiki Ryoho o Reiki del Dr. Usui llevando el nombre de su fundador.*

*Los tres iniciaciones de Reiki de Nuestra Madre son muy simples y requieren sólo la intención de pasarlos de una persona a otra. Hay muchas variaciones en los métodos de pasar estas tres iniciaciones. Todos los métodos son válidos y todos funcionan.*

*Si miramos profundamente en "El método Usui de Sanación Natural" encontramos la expresión del patrón de los ocho aspectos de nuestro Ser Superior y algunas herramientas para despertar el flujo de Energía Reiki en y a través de nosotros. Los cuatro grados de Sintonía, así como los Cinco Ideales de Reiki se relacionan directamente con los aspectos anatómicos sutiles de nuestro Ser Superior. Reiki del Dr. Usui es la semilla del desenvolvimiento de Reiki dentro y a través de la total Anatomía Sutil de Nuestro Ser Superior.*

*La comprensión total de la Anatomía Sutil de Nuestro Ser Superior es una clave para la comprensión de todo el conocimiento, toda la verdad y toda la sanación. También es lógico que para convertirse en seres plenamente efectivos y realmente ser felices debemos primero entender lo que un ser humano, total y completo, es en realidad.*

*Hay un despertar profundo que viene con la comprensión de estas tres iniciaciones de la forma de la Edad de Piscis . Es verdaderamente la Gracia de Nuestro Creador que honra todos los métodos de pasar estas las tres iniciaciones de Reiki de Nuestra Madre. Sólo tienes que seguir las instrucciones que te den para pasar las iniciaciones y funcionará. Incluso funcionará si se cometen errores en pasar los alineamientos. ¿No es un milagro?!*

*Puedes cambiar los métodos y aún así se pasarán las iniciaciones. Puedes utilizar los símbolos mismo que no estabas sintonizado y tú serás sintonizado automáticamente con ellos. Puedes incluso mejorar lo que has aprendido y llamarlo por otro nombre. Tú puedes llamarlo Usui Reiki, Reiki Tibetano, Reiki Plus, Karuna Reiki o cualquier otra cosa que se te ocurra, pero es todavía la manifestación del Reiki de nuestra Madre. El amor de nuestra madre es eterno.*

## **Reiki de Nuestro Padre**

*El lado Yangward del proceso de armonización de la Era de Piscis se compone de tres iniciaciones. Reiki de Nuestro Padre es lo que llamamos a ésta forma de Reiki. Reiki de Nuestro Padre es el proceso de sintonización de Reiki que fue introducido por el Maestro Jesús, cuando estaba en la tierra. Recibió este proceso de armonización de nuestro Padre Celestial. Este proceso de armonización se ha transmitido de generación en generación desde los tiempos de Yeshua hasta la actualidad.*

*El lado Yangward del proceso de armonización de la Era de Piscis se compone también de tres iniciaciones o niveles. Las iniciaciones son simples pero requieren algún estudio y comprensión para recibirlos. Hay muchas fórmulas para recibir estas iniciaciones, pero, en general, los siguientes ejemplos deben darle una idea del proceso.*

*Cada sintonía profundiza la energía curativa y se asocia con un grado o nivel. Hay tres grados.*

- *El primer grado es para el Cuerpo Activo y consiste en el estudio de las enseñanzas del Maestro Yeshua. Jesús reúne las enseñanzas de todos los maestros antes que él. Como algo más que un*

*brillante académico, enseñó en términos simples la sabiduría de los maestros que le precedieron. Por su ejemplo él demostró y puso en práctica el camino del Amor y nos mostró que la muerte no es más que una ilusión y se convirtió en el maestro de maestros. Tan perfecto son sus pasos en el sendero de los maestros que en realidad se convirtió en el Camino, la Verdad y la Vida. Y cuando una persona alcanza un lugar en la comprensión de la realidad de la vida de Jesús, el segundo paso ocurre. El segundo paso es la aceptación de Jesús en su vida como profesor, Señor o Salvador. Cuando una persona admite abiertamente que han recibido a Jesús como su maestro, su Señor o Salvador la primera sintonía sucede automáticamente. Se llama nacer de nuevo.*

- *El segundo grado es para el Cuerpo Mental y consiste en recibir el bautismo del Espíritu Santo. Esto se hace generalmente por la imposición de manos y quien recibe la iniciación simplemente pide a nuestro Padre en el Cielo para bautizarlo en el Espíritu Santo. Este bautismo le permite a una persona de recibir los dones del Espíritu Santo. Uno de los dones del Espíritu Santo es el de la curación. Este es el mismo Espíritu Santo que llamó al Maestro Jesús a sanar a los enfermos y resucitar a los muertos. Otro regalo del Espíritu Santo está recibiendo en tu propio idioma la oración personal o mantra, a veces llamado el hablar en lenguas.*
- *El tercer grado es para el Cuerpo Emocional y consiste en ser bautizado en agua en el nombre del Padre, del Hijo y del Espíritu Santo. Esto demuestra la voluntad de la persona de dejar de lado el mundo y seguir el camino del amor.*

*"En la era de Piscis las lecciones de la Luz, del Amor y de la Sanación eran muy simples porque la humanidad en su conjunto no podía entender la curación en gran profundidad. Lo que el proceso de armonización en realidad es y cómo y por qué funciona fue dejado a nosotros para descubrir. Entender el proceso de armonización en toda su majestuosa belleza no era realmente posible para la humanidad en su conjunto en la Era de Piscis, pero las semillas de la curación de toda la humanidad fueron plantadas en el suelo del Amor".*

## **Espíritu de la Esperanza**

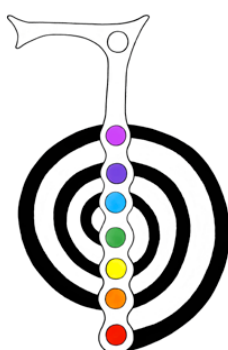

*En la meditación silenciosa Jesús se sentó junto a un manantial que fluía. Fue un día santo, y muchas personas de la casta sirviente estaban cerca del lugar. Y Jesús vio las líneas del trabajo trazadas en cada frente, en cada mano. No había ninguna mirada de alegría en los rostros. Ni uno solo de todo del grupo podía pensar en otra cosa que trabajo. Y Jesús le habló a uno y le dijo: ¿Por qué están todos tan tristes? ¿No tienen felicidad en la vida? El hombre respondió, apenas sabemos el significado de esa palabra. Nos fatigamos para vivir, no hay Esperanza para otra cosa sino para el trabajo, y bendeciremos el día en que podamos dejar nuestro trabajo y nos acostemos a descansar en la ciudad de Buda de los muertos.*

*Y el corazón de Jesús se agitó con compasión y con amor para estos pobres trabajadores, y él dijo: el trabajo no debe poner triste a una persona; los hombres deben ser más felices cuando trabajan. Cuando la esperanza y el amor son el soporte del trabajo, entonces toda la vida se llena de alegría y de paz, y eso es el cielo. ¿No sabéis que hay un cielo así para vosotros? El hombre respondió: De los cielos hemos oído; pero está tan lejos, y hay que vivir tantas vidas antes de llegar a ese lugar!*

*Y Jesús dijo: Mi hermano, hombre, tus pensamientos están equivocados; el cielo no está lejos; y no, no es un lugar de medidas y límites, no es un país para ser arrivado; es un estado de ánimo. Dios nunca hizo un cielo en el cielo; sólo tienes que abrir las ventanas de tu corazón, y, como un torrente de luz, un cielo vendrá y traerá una alegría sin límites; entonces trabajar no será una tarea cruel. ( Evangelio Acuario Ch 33: 1-33)*

*Vivirás tranquilo, porque hay esperanza; que se verá sobre ti y tomarás tu descanso en seguridad. (Biblia- Jb. 11:18)*

*Pero los necesitados no siempre serán olvidados ni la esperanza de los afligidos perecerá jamás. (Biblia- Sal. 09:18)*

*Muéstrame tus caminos, oh Señor, enséñame tus caminos; guíame en tu verdad y enséñame, porque tú eres el Dios de mi salvación, y mi esperanza está en ti todo el día. (. Biblia- Salmo 25: 4-5)*

*Que tu amor inquebrantable descansa sobre nosotros, oh Señor, así como nosotros lo esperamos de ti. (Biblia- Sal. 33:18)*

*La esperanza que se demora es tormento del corazón, pero el deseo cumplido es árbol de vida. (Biblia-Pr. 13:12)*

*Pero los que esperan en el Señor renovarán sus fuerzas. Se elevarán en alas como las águilas; correrán y no se cansarán, caminarán y no se fatigarán. (Biblia-Is. 40:31)*

*Aquí está mi sirviente, a quien sostengo, mi elegido, en quien me complazco; Pondré mi Espíritu sobre él, y él traerá justicia a las naciones. No gritará, ni llorará, ni alzará su voz en las calles. La caña rasgada no quebrará, y el pábilo humeante no apagará. Con fidelidad traerá justicia; No se cansará ni desmayará, hasta que establezca la justicia en la tierra. En su ley las islas pondrán su esperanza"(Biblia- Isaías capítulo 42: 1-4).*

*Entonces sabréis que yo soy el Señor; los que confían en mí, no se decepcionarán. "(Biblia - Isaías 49:23)*

*Mi justicia se acerca rápidamente, mi salvación está en camino, y mi brazo traerá justicia a las naciones. Las islas mw buscarán y esperarán en esperanza por mi brazo. (Biblia- es. 51: 5)*

*El Señor es bueno con los que esperan en él, al alma que le busca; (Biblia- Lam. 3:25)*

*Y la esperanza no nos defrauda, porque Dios ha derramado su amor en nuestros corazones por el Espíritu Santo que nos ha dado. (Biblia-Ro. 5: 5)*

*Porque en esa esperanza fuimos salvados. Pero la esperanza que se ve, no es esperanza. ¿Quién espera lo que ya tiene? Pero si esperamos lo que todavía no tenemos, en la espera mostramos nuestra constancia. (. Biblia-Ro 8: 24-25)*

*Sed alegres en la esperanza, pacientes en la tribulación, constantes en la oración. (Biblia-Ro. 12:12)*

*Porque todo lo que se escribió en el pasado se escribió para enseñarnos, a fin de que por la paciencia y la consolación de las Escrituras, tengamos esperanza. (Biblia-Ro. 15: 4)*



## Reiki

### Zonas y puntos de reflejo

Los mapas anatómicos de las zonas del cuerpo, manos, pies, ojos, oídos y los puntos de reflejo que se utilizan en una serie de modalidades de curación. Reiki, Terapia Zonal, Reflexología, Iridología, Técnica Corporal y Jin Shin Jyutsu todos comparten un hilo común de entendimiento con la forma en que nuestra anatomía funciona. Aunque la información contenida en los mapas anatómicos es básicamente la misma entre las diferentes modalidades, la aplicación de la información es ligeramente diferente. La Energía Reiki puede ser utilizada por sí misma o en combinación con cualquier modalidad tanto para aumentar como para acelerar resultados curativos.

### Las zonas del Cuerpo

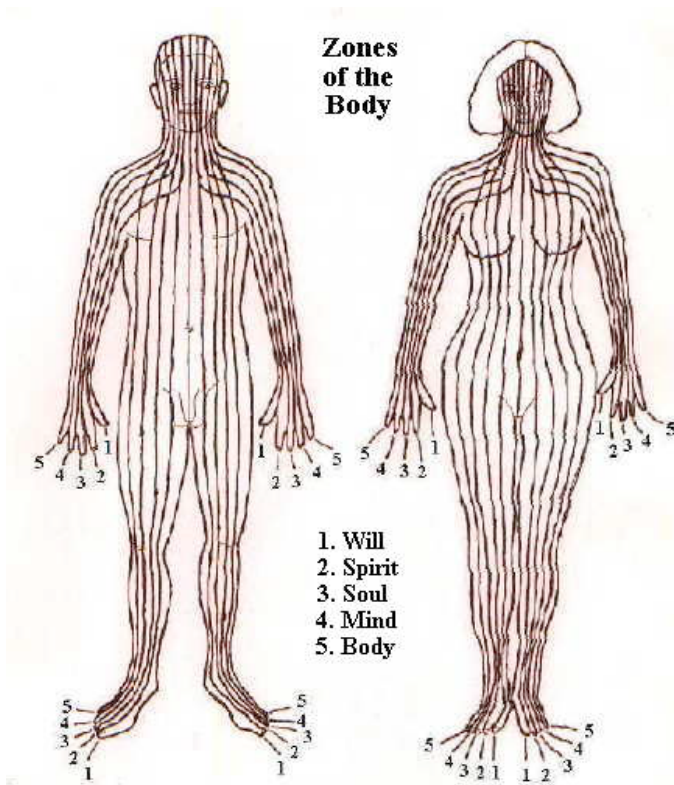

Hay diez zonas de energía en el cuerpo. Hay cinco zonas de energía en el lado derecho del cuerpo y cinco zonas de energía en el lado izquierdo del cuerpo. Estas cinco zonas de energía en cada lado del cuerpo están asociadas con "Las cinco profundidades de campo". Las cinco zonas de energía en el lado derecho del cuerpo se conectan con los cinco dedos de la mano y con los cinco dedos del pie en el lado derecho del cuerpo. Las cinco zonas de energía en el lado izquierdo del cuerpo se conectan con los cinco dedos de la mano y con los cinco dedos del pie en el lado izquierdo del cuerpo.

### Los puntos de reflejo

Los puntos reflejos en las manos, pies, ojos y oídos están donde las terminaciones nerviosas de los diferentes órganos llegan a la superficie del cuerpo. En Reiki utilizamos estos puntos de reflejo para ayudarnos a recibir la guía interna directamente

desde el cuerpo en cuanto a dónde colocar las manos en un lugar de tratamiento de Reiki. Si nos guiamos así, los puntos de reflejos también se pueden utilizar para enviar Energía Reiki directamente a un órgano específico a través de las vías nerviosas en el cuerpo.

## Referencias cruzadas de las Escrituras

*En seis meses, Dios envió al ángel Gabriel a Nazaret, ciudad de Galilea, a una virgen desposada con un hombre llamado José, descendiente de David. El nombre de la virgen era María. El ángel se acercó a ella y le dijo, "¡Salve, muy favorecida! El Señor está contigo."*

*María se turbó por sus palabras, y pensaba qué salutación sería esta. Pero el ángel le dijo: "No temas, María, porque has hallado gracia con Dios. Quedarás encinta y darás a luz un hijo, y le pondrás el nombre de Yeshua. Él será grande y será llamado Hijo del Altísimo. El Señor Dios le dará el trono de su padre David, y reinará sobre la casa de Jacob para siempre; su reino no tendrá fin."*

*"¿Cómo será esto," María dijo al ángel: "puesto que soy virgen? El ángel le contestó: "El Espíritu Santo vendrá sobre ti, y el poder del Altísimo te hará sombra. Así que el Santo Ser que nacerá, será llamado Hijo de Dios. También tu parienta Elisabeth va a tener un hijo en su vejez, y que decían que era estéril ya está en el sexto mes. Porque nada es imposible para Dios."*

*"Yo soy la esclava del Señor", respondió María. "Que él haga conmigo como me has dicho." Y el ángel la dejó. (Biblia- Lucas ch.1: 26-38)*

*En aquellos días César Augusto decretó que un censo debía ser tomado de todo el mundo romano. (Este fue el primer censo que se hizo siendo Quirino gobernador de Siria.) Y todo el mundo se fue a su ciudad para registrarse. También José subió de la ciudad de Nazaret, en Galilea, a Judea, a Belén de la ciudad de David, porque él era de la casa y familia de David. Él fue allí para inscribirse junto con María, que estaba comprometida para casarse con él y estaba esperando un hijo.*

*Mientras estaban allí, llegó el momento para que el bebé nazca, y ella dio a luz a su primer hijo, un varón. Lo envolvió en pañales y lo puso en un pesebre, porque no había lugar para ellos en la posada. Y había pastores en los campos, turnándose para cuidar sus rebaños durante la noche.*

*Un ángel del Señor se les presentó, y la gloria del Señor los envolvió en su luz, y se llenaron de temor. Pero el ángel les dijo: "No tengáis miedo. Yo os traigo buenas nuevas de gran gozo, que será para todo el pueblo. Hoy en la ciudad de David, un Salvador ha nacido para ustedes; él es Cristo el Señor. Esta será una señal: Usted encontrará un bebé envuelto en pañales y acostado en un pesebre.*

*"De repente, una gran compañía de la milicia celestial apareció con el ángel, alabando a Dios y decían: ¡Gloria a Dios en las alturas y en la tierra paz a los hombres que gozan de su favor." Cuando los ángeles se fueron al cielo, los pastores se dijeron unos a otros: "Vayamos a Belén y veamos esto que ha sucedido y que el Señor nos ha dado a conocer." Así que fueron de prisa y encontraron a María, a José, y al niño acostado en el pesebre.*

*Cuando lo habían visto, corrieron la voz con respecto a lo que se les había dicho acerca de este niño, y todos los que oyeron, se maravillaron de lo que los pastores les decían. Pero María, guardaba todas estas cosas y las meditaba en su corazón. Los pastores se volvieron glorificando y alabando a Dios por todas las cosas que habían oído y visto, pues todo sucedió tal como se les había dicho. (Biblia- Lucas 2: 1-20)*

*La casa de José estaba en Marmion Way, en Nazaret; aquí María enseñó a su hijo las lecciones de Elihu y Salomé. Y Jesús amó enormemente los himnos védicos y el Avesta; pero más que todo lo que le gustaba leer eran los Salmos de David y las palabras punzantes de Salomón. Los libros judíos de la profecía eran su delicia; y cuando llegó a su séptimo año no necesitaba leer más libros pues se sabía de memoria cada palabra. (Evangelio Acuario Ch 16: 1-3)*

*Jesús dijo: El Santo Aliento no se puede ver con los ojos mortales; ni pueden los hombres ver a los Espíritus del Santo; Pero a su imagen el hombre fue hecho, y el que se ve en la cara del hombre, mira a la imagen de Dios que habla desde adentro. Y cuando el hombre honra al hombre, honra a Dios, y lo que el hombre hace por el hombre, lo hace por Dios. Y hay que tener en cuenta que cuando el hombre daña de pensamiento o palabra o de hecho a otro hombre, le hace un mal a Dios.*

*Si deseais servir al Dios que habla dentro del corazón, simplemente servid a vuestro pariente cercano, y a los que no son parientes, al extraño a vuestras puertas, al rival que trata de haceros mal; Ayudad a los pobres, y a los débiles; no hagáis daño a nadie, y no codicieis lo que no es vuestro; Luego, con la lengua el Santo hablará; y él sonreirá detrás de vuestras lágrimas, se iluminará vuestro rostro con alegría, y llenará vuestros corazones de paz.*

*Y entonces la gente le preguntó, ¿A quién vamos a llevar regalos? ¿Dónde vamos a ofrecer el sacrificio? Y Jesús dijo: Nuestro Padre-Dios no pide gasto innecesario de plantas, de granos, de paloma, de cordero. Lo que se quema en cualquier santuario es tirado. No hay bendiciones que pueden asistir a la persona que toma la comida de las bocas hambrientas para ser destruido por el fuego. Cuando le ofrecieran sacrificios a nuestro Dios, simplemente tomen su regalo de grano, o carne y pónganlo sobre la mesa de los pobres. De él surgirá un incienso al cielo, que volverá a vosotros con la bienaventuranza.*

*Derriba tus ídolos; ellos no pueden oírte; convierte todos tus altares de sacrificio en combustible para las llamas. Haz de los corazones humanos tu altar, y grabar tus sacrificios con el fuego del amor. Y toda la gente estaba en trance, y habrían adorado a Jesús como Dios; pero Yeshua dijo: Yo soy tu hermano, el hombre que acaba de llegar para mostrar el camino hacia Dios; No adorarás al hombre; Alaba a Dios, el Santo. (Evangelio Acuario Ch 26: 9-24)*

*El maestro tomó de debajo de la pared un pergamino en el que estaba escrito el número y el nombre de cada atributo y carácter. Él dijo, el círculo es el símbolo del hombre perfecto, y siete es el número del hombre perfecto; El Logos es la palabra perfecta; lo que crea; lo que destruye, y que lo que ahorra. Este maestro de hebreo es el Logos de el Santo, el Círculo de la raza humana, el Siete del Tiempo. Y en el libro de registro el escribano anotó, El Logos del Círculo Siete; y así fue conocido Jesús. (Evangelio Acuario Ch. 48)*

*Y Jesús les dijo: Yo soy el pan de vida; el que a mí viene, nunca tendrá hambre; y el que cree en mí nunca tendrá sed. (Biblia-Jn. 6:35)*

*Porque donde están dos o tres congregados en mi nombre, allí estoy yo en medio de ellos. (Biblia- Mt. 18:20)*

*Por lo tanto Jesús dijo otra vez: "Te digo la verdad, yo soy la puerta de las ovejas. Todos los que vinieron antes de mí eran ladrones y salteadores, pero las ovejas no les hicieron caso. Yo soy la puerta; si uno entra por mí se salvará. Él entrará, saldrá, y hallará pastos. El ladrón no viene sino para hurtar, matar y destruir; Yo he venido para que tengan vida, y para que la tengan en abundancia.*

*Yo soy el buen pastor. El buen pastor da su vida por las ovejas. El asalariado no es el pastor que es dueño de las ovejas. Así que cuando ve venir al lobo, abandona las ovejas y huye. Y el lobo arrebató las ovejas y las dispersa. El hombre huye porque es asalariado y no le importan las ovejas. Yo soy el buen pastor; conozco a mis ovejas y mis ovejas me conocen; así como el Padre me conoce y yo conozco al Padre; y doy mi vida por las ovejas.*

*También tengo otras ovejas que no son de este redil. Debo traerlas también. Así ellas escucharán mi voz y habrá un solo rebaño y un solo pastor. La razón de que mi Padre me ama, porque yo pongo mi vida sólo para tomarla de nuevo. Nadie me la quita, sino que yo la doy por mi propia voluntad. Tengo autoridad para entregarla, y autoridad para tomarla de nuevo. Este mandamiento recibí de mi Padre "(Biblia: Juan 10: 7-18).*

*Jesús le dijo: Yo soy el camino, el verdad y la vida; nadie viene al Padre, sino por mí. (Biblia-Jn. 14: 6)*

*Yo soy la vid verdadera, y mi Padre es el labrador. Todo sarmiento que en mí no lleva fruto, él lo levanta (por lo que comenzará a dar): y todo aquel que lleva fruto, lo limpiará, para que lleve más fruto. Ahora vosotros estáis limpios por la palabra que os he hablado.*

*Permaneced en mí, y yo en vosotros. Como el sarmiento no puede dar fruto por sí mismo, si no permanece en la vid; no más podeis vosotros, si no permanecéis en mí. Yo soy la vid, vosotros los sarmientos. El que permanece en mí y yo en él, éste lleva mucho fruto; porque separados de mí no podéis hacer nada. Si un hombre no permanece en mí, será echado fuera como pámpano, y se secará; y lo recogerán, lo echarán en el fuego, y arderá. Si permanecéis en mí, y mis palabras permanecen en vosotros, pedid todo lo que queréis, y os será hecho. Aquí es glorificado mi Padre que deis mucho fruto; y seáis así mis discípulos. Como el Padre me ha amado, así también yo os he amado: permaneced en mi amor. Si guardáis mis mandamientos, permaneceréis en mi amor; así como yo he guardado los mandamientos de mi Padre, y permanezco en su amor. Estas cosas os he hablado, para que mi gozo esté en vosotros, y vuestro gozo sea completo.*

*Este es mi mandamiento: que os améis unos a otros como yo os he amado. Nadie tiene mayor amor que el que alguien entregue su vida por sus amigos. Vosotros sois mis amigos, si hacéis lo que yo os mando. Ya no os llamo siervos, porque el siervo no sabe lo que su Señor hace: mas os he llamado amigos; porque todas las cosas que oí de mi Padre os las he dado a conocer.*

*Vosotros no me habeis elegido, sino que yo os elegí a vosotros, para que vayáis y llevéis fruto, y vuestro fruto permanezca; para que todo lo que pidáis al Padre en mi nombre, él os lo dé. Esto os mando: que os améis unos a otros. (Biblia- Juan Capítulo 15: 1-17)*

*Entonces Jesús les habló otra vez, diciendo: Yo soy la luz del mundo; el que me sigue no andará en tinieblas, sino que tendrá la luz de la vida. (Biblia-Jn. 8:12)*

*Escudriñáis las Escrituras porque pensáis de que en ellas tenéis la vida eterna. Más ellas son las que dan testimonio de mí. (Biblia, Juan 5:39)*

*Jesús le dijo: Yo soy la resurrección y la vida; el que cree en mí, aunque esté muerto, vivirá: (. Biblia- Juan 11:25)*

*Jesús dijo: El Dios del que hablo está en todas partes; él no puede ser cercado por muros, ni cubierto con límites de ningún tipo. Todas las personas adoran a Dios, el Unico; pero todas las personas lo ven distinto. Este Dios universal es sabiduría, voluntad y amor. Todos los hombres no ven al Dios Trino. Uno lo ve como el Dios de la fuerza; otro como el Dios del pensamiento; otros, como el Dios del Amor. El ideal de un hombre es su Dios, y así, como el hombre se desarrolla, su Dios se desarrolla. El Dios del hombre hoy, mañana no es Dios.*

*La naciones de la tierra ven a Dios desde diferentes puntos de vista, y así que él no parece el mismo para todos. El hombre nombra las parte de Dios que él ve, y esto para él es todo Dios; y cada nación ve una parte de Dios, y cada nación tiene un nombre para Dios. Ustedes brahmanes lo llaman Parabrahm; en Egipto es Thoth; y Zeus es su nombre en Grecia; Jehová es su nombre hebreo; pero en todas partes es la Causa sin causa, la Raíz sin raíz de la cual todas las cosas han crecido.*

*Cuando los hombres se volvieron temerosos de Dios, y lo llevaron a un enemigo, vistieron a otros hombres en atuendos extravagantes y los llamaron sacerdotes. Y los obligaron a frenar la ira de Dios mediante la oración; y cuando no lograron ganar su favor mediante sus oraciones, lo sobornaron con el sacrificio de un animal o ave.*

*Cuando el hombre ve a Dios como uno con él, como el Padre-Dios, no necesita de hombre por medio, ningún sacerdote que interceda; Va directo a él y le dice: Mi Padre-Dios! Y entonces él pone su mano en la propia mano de Dios, y todo está bien. Y esto es Dios. Vosotros sois, cada uno, sacerdote de sí mismo; y el sacrificio de sangre Dios no lo quiere. Simplemente dad vuestra vida en servicio de toda vida, y Dios se complacerá. (Evangelio Acuario Ch 28: 12-25)*

- *La Santa Biblia*
- *El Evangelio de Acuario transcrito por Levi Dowling*
- *La historia de Jesús por Edgar Cayce, seleccionado y editado por Jeffrey Furst*
- *El Libro del Mormón transcrito por Joseph Smith*
- *Él Caminó las Américas por L. Taylor Hansen*
- *El misterio de Jesús de los Años Perdidos y los Viajes Desconocidos por Janet Bock*
- *El Evangelio Esenio de la Paz (1-4) por Edmond Bordeaux Székely*



*Om Hei Nun Bet Hum*

# Conciencia Superior

Manual de Reiki Ascensión - 5to Nivel

(La Mente)

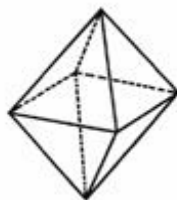
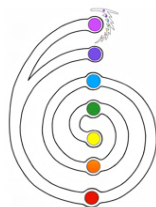

Alerta Correcta / Conciencia Correcta

Yasodhara/Buddha

*Aquellos cuya mente está bien fundamentada en los siete elementos del conocimiento, que sin aferrarse a nada, se regocijan en la libertad del apego, cuyos apetitos han sido conquistados, y que están llenos de luz, ellos ganan el Nirvana incluso en este mundo. (Buda - Las enseñanzas del Buda Compasivo p.58)*

V.El Quinto Grado de Sintonización de Reiki Ascensión armoniza la mente y profundiza el flujo de Reiki en y a través del Sistema del Aura en su conjunto, para la curación y el crecimiento en el Camino de Reiki.

## Símbolos de la Mente

	<p>Este símbolo es el símbolo de los Maestros Ascendidos, Yasodhara y Buda. Yasodhara y Buda son los Maestros Ascendidos asociados con el segundo chakra por encima de la cabeza en el Creado Trascendental. También se asocian con la Mente del Creador.</p>
	<p>(Arriba) Yasodhara y Buda Iluminación Paz</p>

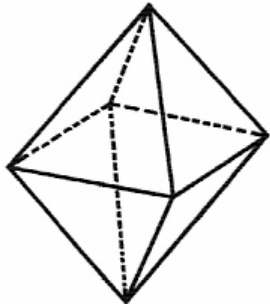
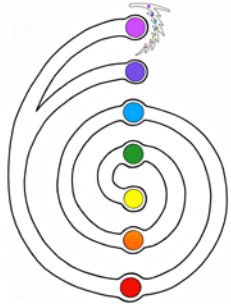
 	<p><i>la Mente</i>  <i>Luz Blanca</i>  <i>Segundo Chakra encima de la cabeza</i>  <i>El aura entera y Sistema de Pranas</i>  <i>Segundo Chakra en el Vaso Conceptual</i></p> <hr/> <p><i>(Abajo)</i>  <i>El Espíritu de la Fe</i>  <i>Rayo Naranja</i>  <i>El Manantial de Nirvana</i>  <i>El segundo chakra en el Vaso Gobernador</i>  <i>El sentido del gusto – Boca - Manos</i>  <i>El Aparato Digestivo</i>  <i>Páncreas</i></p>
---	--

### Dibujando los símbolos de Yasodhara y Buda

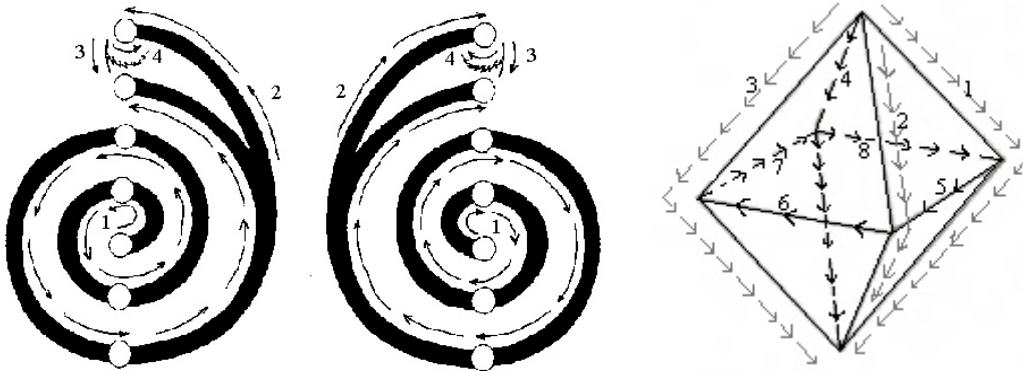

### Raja Yoga- 5º Nivel

Hatha Yoga, Unión con Dios a través de la Iluminación

*Un día que Jesús acarrea sus herramientas de trabajo dijo: Estas herramientas me recuerdan aquellas que usamos en el taller de la mente donde el pensamiento crea las cosas y construye el carácter. Usamos la*

escuadra para medir todas aquellas líneas, para enderezar los sitios torcidos del camino y para cuadrar nuestra conducta.

Usamos el compás para trazar círculos alrededor de nuestras pasiones y deseos a fin de mantenerlos dentro de los límites de la rectitud. Usamos el hacha para cortar las partes nudosas, inútiles y feas y para dar simetría al carácter. Usamos el martillo para empujar hacia adelante la verdad y para martillarla de modo que entre a formar parte de todas las partes.

Usamos el cepillo para pulir las superficies ásperas y desiguales en la juntura, y los maderos y las tablas que han de construir el templo de la verdad. El cincel, la cuerda, la plomada y el serrucho, todos tienen su uso en el taller de la mente.

Y finalmente esta escalera con su trinidad de peldaños: fe, esperanza y amor; en ella ascendemos a la cúpula de la pureza de la vida. Y por la escalera de doce peldaños, ascendemos hasta alcanzar el pináculo, objetivo final en cuya construcción usamos la vida: el Templo de la Humanidad Perfeccionada (Evangelio de Acuario cap. 20: 12-21)

Jesús dijo: El Supremo poder de los cielos y de la tierra es el pensamiento. Dios hizo el universo por pensamiento; colora los lirios y las rosas con pensamientos. ¿Por qué pues considerar extraño que yo envié un pensamiento curativo y cambie los éteres de la enfermedad y muerte en los de salud y vida? (Evangelio de Acuario cap. 84: 22-24)

Buda el Maestro Ascendido enseña el cese del dolor y el sufrimiento por el uso de la mente en el camino de ocho dobleces. "Las Enseñanzas del Buda Compasivo" cuenta la historia del Maestro Buda y su esposa, la princesa Yasodhara. Este relato contiene su historia de vida, los primeros discursos, el Dhammapada, y escritos básicos posteriores.

- El Buda Viviente por Edmond Bordeaux Székely
- El Dhammapada traducido por Balangoda Ananda Maitreya

## Espíritu de Fe

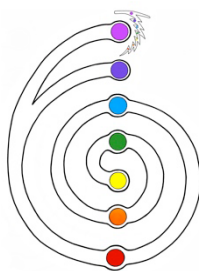

Jesús salió como de costumbre al monte de los Olivos, y sus discípulos lo siguieron. Cuando llegaron al lugar, les dijo: "Orad que no entréis en tentación." Entonces se separó de ellos, fue hacia una piedra cercana a ellos, se arrodilló y oró: Padre, si quieres, toma de mí esta copa; pero no se haga mi voluntad, sino la tuya ". Un ángel del cielo se le apareció y lo fortaleció.

Y estando en agonía, oraba más intensamente, y su sudor era como gotas de sangre que caían hasta la tierra. (Biblia- Lucas 22: 39-44)

Jesús dijo: La fe es la garantía de la omnipotencia de Dios y el hombre; la certeza de que el hombre llegará a la vida deífica. La salvación es una escalera que llegaba desde el corazón del hombre al corazón de Dios. Tiene tres pasos; La creencia es en primer lugar, y esto es lo el hombre piensa, tal vez, es la verdad. Y la fe es el siguiente, y esto es lo que el hombre sabe que es verdad. Fruición es el último, y esto es el hombre mismo, la



*verdad. La creencia se pierde en la fe y en la fruición se pierde; y el hombre se salva cuando ha alcanzado la vida deífica; cuando él y Dios son uno. (Evangelio Acuario Cap 22: 26-31)*

*Cerca de Persépolis existía un manantial que las gentes llamaban Fuente Curativa. Y todos creían que en una cierta época del año su deidad descendía y daba virtud a las aguas de la fuente y que los enfermos que a ella se tiraban y se lavaban allí, se curaban. Alrededor de la fuente había una multitud de gente esperando que el Gran Santo venga y dé poder curativo a las aguas de la fuente. Los ciegos, los cojos, los sordos, los mudos y los obsesos estaban allí.*

*Y Jesús, de pie en medio de ellos exclamó: Mirad la fuente de vida; Estas aguas que decaerán son honradas como la bendición especial de vuestro Dios. ¿De dónde les viene su poder curativo? ¿Por qué es vuestro Dios tan parcial con sus regalos? ¿Por qué bendice este manantial hoy y mañana le retira su bendición. Una deidad de Poder podría llenar de virtud estas aguas diariamente. Oídme vosotros los enfermos, los desconsolados, la virtud curativa de esta fuente no es un regalo de Dios. La fe es el poder curativo de cada gota de todas las aguas de este manantial. El que cree con todo su corazón que se va a curar lavándose en esta fuente, se curará cuando se lave, pudiendo lavarse en cualquier tiempo. Tírense ahora todos los que tengan fe en Dios y en sí mismos en estas aguas, y lávense.*

*Y muchos de la muchedumbre se tiraron a la fuente cristalina y se curaron. Entonces hubo un tropel y todas las gentes, inspiradas por la fe, se disputaban para ser los primeros en lavarse, no sea que toda la virtud sea absorbida. Y Jesús vio a una niña, débil, desfallecida y sin ayuda que estaba esperando sentada sola más allá de la agitada multitud, sin que haya quien la ayude a entrar en la fuente. Y Jesús dijo: Mi chiquitina; ¿Por qué estas sentada esperando? ¿por qué no te levantas para ir a la fuente y lavarte y curarte?*

*La niña contestó: No necesito apurarme; las bendiciones de mi Padre en el firmamento no se miden por copitas, ni faltan nunca; las virtudes de esas bendiciones son las mismas eternamente. Cuando aquellos cuya fe es débil hayan terminado su apuro de lavarse por miedo de que su fe se debilite, y se hayan curado, estas aguas serán exactamente tan poderosas como antes para mí. Entonces podré ir y quedarme allí por largo, largo tiempo en las aguas benditas del manantial.*

*Jesús dijo: ¡Mirad un alma maestra! Vino al mundo a enseñar a los hombres el poder de la fé. Entonces levantó a la niña y dijo: ¿Por qué esperas cosa alguna: El aire mismo que respiramos está lleno del bálsamo de la vida; Aspira este bálsamo de vida con fe y cúrate.*

*La niña aspiró el bálsamo de vida con fe y se curó. Las gentes estaban maravilladas de lo que oían y veían, y dijeron: Este hombre verdaderamente debe ser el Dios de la salud hecho carne. Y Jesús dijo: La fuente de la vida no es un charco; es tan amplio como lo son los espacios de los cielos. Las aguas de la fuente son amor; su potencia es fe y el que se tira a lo profundo de los manantiales de vida con fe viviente, puede lavar su culpabilidad y curarse y libertarse del pecado. (Evangelio Acuario Cap 41: 1-24)*

*No hay fé sino con oración de fé. La fé es las alas de la meditación; pero las alas por sí solas no pueden volar. Por oración y fé combinadas se pueden arrancar los picos de las montañas y arrojarlos al mar; se puede hacer saltar las colinas como corderillos que retozan al comando de un hombre. (Evangelio Acuario Cap 130: 19-20)*

*De verdad os digo, si vosotros tuvierais fé del tamaño de un grano de mostaza, podríais decirle a este monte: Pásate de aquí para allá ', y se movería. Nada sería imposible para vosotros. (Jesús- Biblia- Mateo Capítulo 17:20)*

*Ese día al anochecer, les dijo a sus discípulos: "Vayamos, pues, hasta el otro lado." Dejaron a la multitud, y se fueron con él en la barca así cómo estaba. También había otras barcas con él. Una tempestad de viento subió, y las olas azotaban la barca, de manera que ya se anegaba. Jesús estaba en la popa, durmiendo sobre un cabezal. Y le despertaron, y le dijeron: "Maestro, ¿no te importa que nos ahogemos?" Se levantó, increpó al viento y dijo al mar: "¡Silencio! Callad!" Entonces el viento se calmó y todo quedó completamente tranquilo. Entonces dijo a sus discípulos: "¿Por qué tienen tanto miedo? ¿Todavía no tienen fe?" Estaban*

aterrorizados y preguntaban unos a otros: "¿Quién es éste que hasta el viento y el mar le obedecen?" (Biblia- Marcos 4: 35-40)

Quando entró en la casa, los ciegos se le acercaron, y él les preguntó: "¿Usted cree que yo soy capaz de hacer esto?" "Sí, señor", respondieron. Entonces les tocó los ojos y dijo: "Conforme a vuestra fe os sea hecho a tí"; y su vista fue restaurada. Jesús les advirtió severamente: "Ved que nadie sepa de esto." (John- Mt. 9: 28-30)

Que no se turbe vuestro corazón; si creéis en Dios, creed también en mí. En casa de mi Padre muchas moradas hay; si así no fuera, yo os lo hubiera dicho. Voy a preparar lugar para vosotros. Y si me fuere y os preparare lugar, vendré otra vez, y os recibiré en mí mismo, para que donde yo estoy, vosotros también estáis. Ya sabéis a dónde voy y sabéis el camino. ( Biblia- Juan cap. 14: 1-4)

## Arquetipos

Un maestro zen dijo una vez "La búsqueda de la naturaleza de Buda (Ser Superior) es muy parecido a montar un buey en busca del buey." (El Tao de la Física p.111)

En otras palabras, a veces lo más obvio está justo en frente de nosotros. Debido a la naturaleza simple de lo obvio, a menudo se pasa por alto. Cada intercambio de energía entre los seres humanos en la tierra es un reflejo de la "Función Arquetipo" del Ser y sus componentes. La siguiente tabla nos da algunas ideas para al menos empezar a ver la energía de la vida en y alrededor de nosotros:

### Reflexiones de la función arquetípica en la visión del mundo

<i>Ser</i>	<i>Física Cuántica - El observador ayuda a crear lo observado</i>
<i>Voluntad</i>	<i>Gobiernos - La voluntad del pueblo</i>
<i>Espíritu</i>	<i>El viaje espiritual de la Humanidad</i>
<i>Alma</i>	<i>Filosofía - Ética - Moral</i>
<i>Mente</i>	<i>Psicología - El Pensador</i>
<i>Cuerpo</i>	<i>Ciencias Naturales - Anatomía Física</i>

## Teoría de tipo Psicológico

La Teoría de tipo Psicológico desarrollado por el Dr. Carl G. Jung, un psiquiatra suizo, (1875-1961) fue un gran avance en el campo de función arquetípica. Él extendió la teoría de que la conducta normal de la mente funciona en dos modos. Llamó a estos dos modos la Introversión y la Extroversión. Las personas que prefieren Extroversión tienden a centrarse en el mundo exterior de las personas y los acontecimientos externos. Ellas dirigen su energía y atención hacia el exterior y reciben energía de acontecimientos externos, experiencias e interacciones.

Las personas que prefieren Introversión tienden a centrarse en su mundo interior de las ideas y experiencias. Ellas dirigen su energía y atención hacia adentro y reciben energía de sus pensamientos internos, sentimientos y reflexiones. (Introducción al Typo - quinta edición de Isabel Briggs Myers)

Sostuvo, además, que estos dos modos podrían ser experimentados por la mente de cuatro maneras. Estas cuatro formas que él llamó tipos psicológicos o de la personalidad. Los cuatro tipos de personalidad que él reconoce son Razón, Intuición, Percepción y Sensación. También afirmó que estos cuatro tipos se utilizan en los dos modos de introversión y extroversión. Sus tipos de personalidad se utilizan ahora en todo el mundo a pesar de que son sólo una representación anatómica parcial de la función arquetípica.

Ahora sabemos que la introversión es el procesamiento del Yinward o mundo interior de la Energía Vital y que la extroversión es la transformación del mundo exterior de la Energía Vital. Estos dos modos se pueden aplicar a nuestra función anatómica total, que provoca lo que se conoce como función arquetípica.

### Función arquetípica

	<b>Cuerpo</b>	<b>Mente</b>	<b>Alma</b>	<b>Espíritu</b>	<b>Voluntad</b>	<b>Ser</b>
<b>Cuerpo</b>	Tacto	Gusto	Olfato	Visión	Audición	Percepción
<b>Mente</b>	Sensación	Pensamiento	Sentimiento	Intuición	Emoción	Razón
<b>Alma</b>	Oración	Concentración	Meditación	Contemplación	Iluminación	Realización
<b>Espíritu</b>	Centrante	Disciplina	Devoción	Conocimiento	Acción	Sabiduría
<b>Voluntad</b>	Energía	Pensamiento	Ki – Chi - Prana	Luz	Inteligencia	Creatividad
<b>Ser</b>	Sanación	Paz	Abundancia	Alegría	Amor	Vida

### Las Manos y La Mente

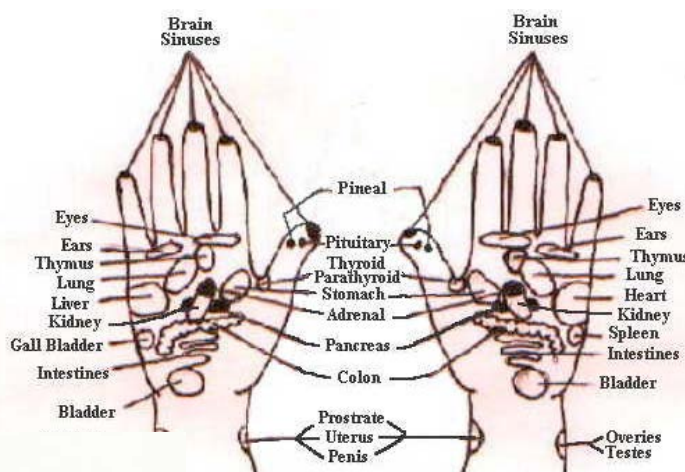

*Om Vov Samech Bet Hum*

# Aliento del Eterno

Manual de Reiki Ascensión - 6° Nivel

(El Alma)

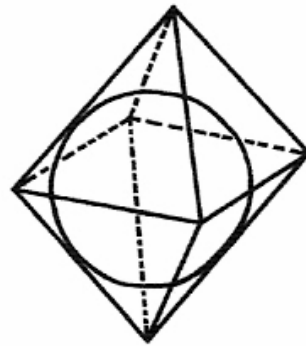
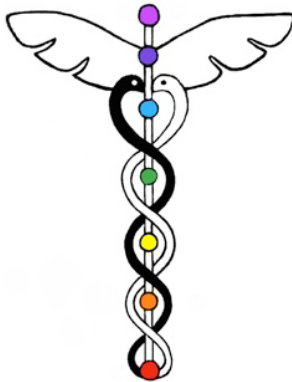

Propósito Correcto / Razón Correcta

Uma/Brahman

*Mas vale cumplir el propio deber , aunque sin mérito, que el deber ajeno con toda perfección. (Krishna-  
Bhagavad Gita- cap. 3:35)*

*Uno con Brahman, con Dios, y más allá del dolor y el deseo su alma está en paz. El amor de tu alma es Uno  
para toda la Creación y tu alma tiene amor supremo para mí.*

*Por el amor, la devoción y el propósito Uno me conoce en verdad, lo que Soy y lo que Soy. Y cuando uno  
Me conoce en verdad Uno entra en mi ser. (Krishna- Bhagavad Gita cap.18: 54-55)*

---

## Los Símbolos del Alma

Este símbolo es el símbolo de los Maestros Ascendidos, Uma y Brahman, el alma de nuestro Creador Trascendental. Uma y Brahman son los Maestros Ascendidos asociados con el tercer chakra por encima de la cabeza en el Creador Trascendental.

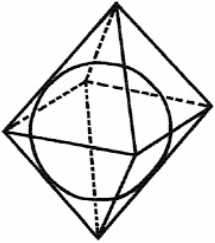

(Arriba)  
 Uma y Brahman  
 servicio  
 abundancia  
 el Alma  
 Clara Luz Blanca  
 3er Chakra encima de la cabeza  
 El chakra del corazón en el Vaso Conceptual



(Abajo)  
 Espíritu de Amor  
 Rayo Amarillo  
 Aliento del Eterno  
 El Sistema de Chakras  
 El sistema Respiratorio  
 El Tercer Chakra en la columna vertebral  
 El sentido del Olfato – Naríz - Pies  
 glándulas suprarrenales

## Dibujando los Símbolos del Alma

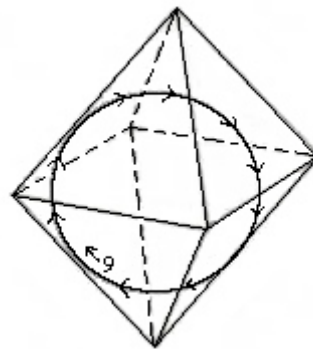
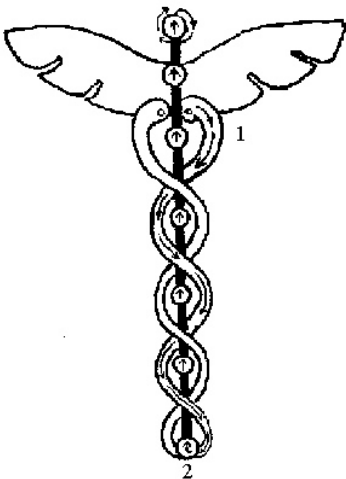

## El Espíritu del Amor

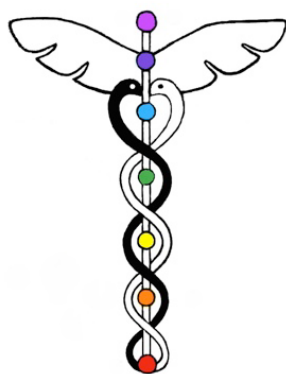

*Todos los que tenéis sed, venid a beber agua; a los que no tenéis dinero, venid, y de balde adquirid trigo, y comed; sin pagar nada, adquirid vino y leche. ¿Por qué dar dinero a cambio de lo que no es pan? ¿Por qué dar vuestro salario por algo que no deja satisfecho? Oídme bien y comeréis buenos alimentos, comeréis cosas deliciosas. Venid a mí y prestad atención, escuchadme y viviréis. Yo haré con vosotros un pacto eterno (Biblia-Isaías 55: 1-3.)*

*La motivación más alta es ser como el agua: el agua es esencial para la vida, sin embargo, no exige una cuota o proclama su importancia. Más bien, fluye humildemente al nivel más bajo, y al hacerlo, es muy similar a Tao.*

*En la casa de los verdaderos sabios se ama la humilde tierra, la base sobre la cual se construye la casa; en el corazón ellos aman lo que es genuino; en la amistad ellos son compasivos; en palabras son sinceros; en el gobierno fomentan la paz y la buena voluntad; en los negocios ellos trabajan con tranquila eficiencia. La serenidad es el objetivo del Tao; a través de él nada se pierde. (El Libro del Tao- 8º Sutra).*

*El mundo dice: "Tao es grande, pero parece tan tonto!" Parece una tontería porque está genial. Si no pareciera tan tonto habría perdido hace mucho su valor. Tengo tres tesoros. Protegerlos y mantenerlos a salvo! El primero es el amor sin el cual nada es posible. El segundo es la moderación que significa conocer el balance Místico. La tercera es la humildad, saber que has venido de la nada y que regresarás a la nada. Sin ellos no hay esperanza. El amor lo conquista todo. No hay defensa contra ella. Tao abraza con amor a los que protegerá. (El Libro del Tao-67º Sutra)*

*El Rabí Barachia de la Sinagoga de Nazaret ayudaba a María en la enseñanza del hijo. Una mañana, terminado el servicio de la Sinagoga, el Rabí dijo a Jesús que estaba sentado en pensamiento silente: ¿Cuál es el más grande de los diez mandamientos?*

*Y Jesús dijo: No veo que ninguno de los Diez Mandamientos sea más grande. Veo un hilo de oro que corre a través de los Diez Mandamientos, que los ata fuertemente y que hace de todos ellos uno. Este hilo es el amor que pertenece a cada palabra de todos los Diez Mandamientos.*

*Quien está lleno de amor no puede hacer otra cosa que adorar a Dios, porque Dios es amor. Quien está lleno de amor no puede matar, no puede dar testimonio falso, no puede codiciar, no puede sino honrar a Dios y al hombre. Quien está lleno de amor no necesita comandos de ninguna clase.*

*Y el Rabí Barachia dijo: tus palabras están sazonadas con la sal de la Sabiduría que viene de arriba. ¿Quién fue el maestro que te reveló esta verdad?*

*Y Jesús dijo: No se qué maestro alguno me revele esta verdad. Me parece que la verdad no ha estado nunca oculta; que ella siempre ha estado visible, porque la verdad es una y es omnipresente. Si abrimos las ventanas de nuestras mentes, la verdad entrará en ellas y hará allí su hogar, porque la verdad encuentra su camino a través de cualquier puerta abierta.*

*El Rabí dijo: ¿Qué mano hay suficientemente fuerte para abrir las ventanas y las puertas de la mente, a fin de permitir que la verdad entre?*

*Y Jesús dijo: Me parece que el amor, el hilo de oro que ata los Diez Mandamientos en uno, es suficientemente fuerte para abrir cualquier puerta humana de modo que la verdad pueda entrar y producir la comprensión con el corazón. (Evangelio Acuario cap. 17: 1-12)*

*Haz todo en el amor. (Biblia – 1 Co. 16:14)*

*Habéis oído que se dijo: Amarás a tu prójimo y odiarás a tu enemigo. Pues yo os digo: Amad a vuestros enemigos y rogad por los que os persigan, para que seáis hijos de vuestro Padre celestial, que hace salir su sol sobre malos y buenos, y llover sobre justos e injustos. Porque si amáis a los que os aman, ¿qué recompensa vais a tener? ¿No hacen eso mismo también los publicanos? Y si no saludáis más que a vuestros hermanos, ¿qué hacéis de particular? ¿No hacen eso mismo también los gentiles? Vosotros, pues, sed perfectos como es perfecto vuestro Padre celestial. (Biblia- Mateo cap. 5: 43-48)*

*Por tanto, todo cuanto queráis que os hagan los hombres, hacédselo también vosotros a ellos; porque ésta es la Ley y los Profetas. (Biblia- Mateo cap.7: 12)*

*Grande es ese yogui (discípulo, estudiante) que busca estar con Brahman (Dios el Uno), mayor que los que mortifican el cuerpo, mayor*

*que los eruditos, mayor que los hacedores de buenas obras: Por lo tanto, el hijo de Dios, se convierte en un yogui. Él me da todo su corazón, él me adora*

*en la Fe y el Amor: ese yogui, por encima de todos los demás, yo lo llamo mío propio yogui. [Krishna- El Bhagavad Gita (Canción de Dios) cap. 6:46-4]*

*Yo acepto cualquier ofrenda que un alma de ferviente amor me haga con devoción. Ya sea una hoja, o una flor, o una fruta, o incluso un poco de agua fresca: todo lo acepto, porque con corazón puro me ha sido ofrecido por amor. Cualquier cosa que hagas, o comas, o des, u ofrezcas en adoración, ofrécemelo a Mí. Del mismo modo, cualquier tipo de sufrimiento que venga a tu vida, también ofrécemelo a Mí. De este modo te habrás desligado de las ataduras del Karma, tanto si los frutos son buenos como si son malos. Perseverando así en la renuncia a los frutos de la acción, serás libres y vendrás a Mí. Yo me doy por igual a todos los seres, y Mi Amor por todos es el mismo. Mas aquéllos que me adoran con devoción están en Mí y Yo estoy en ellos. (Krishna- El Bhagavad Gita cap. 9:26-29)*

*La oración es el vehículo de los milagros. Es un medio de comunicación entre lo creado y el Creador. A través de la oración se recibe amor, y por medio de milagros, El amor se expresa. (Un Curso de Milagros texto p.1)*

*Sólo alcanza el Espíritu de la Luz aquél que, habiendo sido iniciado en el Conocimiento, concentra su mente en el Espíritu Supremo, con constancia, sin divagar. Aquél que medita en el Creador: Gobernador Supremo de todo lo creado desde tiempo inmemorial, más pequeño que el más pequeñito de los átomos y, aun así, abarcando y manteniendo este inmenso universo entero; Aquél que brilla como un sol que destruye la oscuridad, y se encuentra mucho más allá del pensamiento humano.*

*Tal hombre que, llegando la hora de abandonar su cuerpo, está en unión con el Amor y el Poder que le da vida, con su mente en perfecta concentración, manteniendo su fuerza vital en medio de sus cejas, en verdad va al Espíritu Supremo: el Espíritu Supremo de la Luz. [Krishna- El Bhagavad Gita (Canción de Dios) cap. 8:8-10]*

*Cuando el hombre alcanza aquel plano en el que adquiere fe en Dios, en la naturaleza y en sí mismo, llega a saber la Palabra de poder. Entonces, su palabra es bálsamo para toda herida, es curación para toda enfermedad. El que cura es el hombre que llega a inspirar fe. La lengua puede hablar para que oiga el oído externo, pero para alcanzar a tocar el alma es preciso que el alma hable al alma. Solo entonces comprende. Es pues hombre de fuerza aquel cuya alma es amplia y puede entrarse en otra alma, inspirando esperanza a los desesperados y fe a los que han perdido las tres grandes fes; en Dios, en la Naturaleza y en el Hombre.*

*Y como hay mil cosas que producen inarmonía y por lo tanto enferman al hombre, hay mil cosas que pueden dar el tono adecuado al clavicordio, y curar. La virtud de la mano o la respiración pueden curar a miles. Pero es el amor el supremo curativo. El pensamiento, cálido de amor, es el gran bálsamo soberano de Dios. Y Jesús dobló la cabeza en reconocimiento de la sabiduría de esta alma maestra, y prosiguió su camino. (Udraka-Evangelio Acuario cap.23: 13-26)*

*Amar es saber de mí, mi naturaleza más íntima, la verdad de el que Soy: a través de este conocimiento él entra de inmediato en Mi ser. Todo lo que él hace es ofrecido delante de mí en la más absoluta entrega: Mi gracia está sobre él, se encuentra el eterno, el lugar inmutable. Mentalmente renuncia toda su acción a Mí. Consideren Me como vuestro más querido ser querido. Conozcanme cómo su único refugio. Estén unidos siempre en el corazón y conciencia Conmigo. Unidos a Mí, superarán todas las dificultades por gracia. (Krishna- Bhagavad Gita, Cap. 18:55)*

*Prefecto amor echa fuera el temor. Si existe el miedo, entonces no es perfecto Amor. Pero, sólo existe el Amor perfecto. Si hay miedo produce un estado que no existe. (Un Curso de milagros- texto p.12)*

*No hay grados de dificultad en los milagros. Uno no es "más difícil" o "más grande" que otro. Son todos iguales. Todas las expresiones de amor son máximas. Los milagros ocurren naturalmente como expresiones de amor. El verdadero milagro es el amor que los inspira. En este sentido todo lo que procede del amor es un milagro. (Un Curso de Milagros texto p.1)*

*Así el Cristo levantará a los hijos y a las hijas de la raza humana, a cada uno de ellos, de la oscuridad y de las tumbas de las cosas corpóreas, a la luz y a la vida eterna. (Yeshua - Evangelio Acuario cap 178: 25)*

*Tal vez creas que hay diferentes clases de amor. Tal vez creas que hay un tipo de amor para esto y otro para aquello; que es posible amar a alguien de una manera y a otra persona de otra. <sup>3</sup>El amor es uno. No tiene partes separadas ni grados; no hay diferentes clases de amor ni tampoco diferentes niveles; en él no hay divergencias ni distinciones. Es igual a sí mismo, sin ningún cambio en ninguna parte de él. Ninguna persona o circunstancia puede hacer que cambie. Es el Corazón de Dios y también el de Su Hijo.*

*El significado del amor queda velado para todo aquel que crea que el amor puede cambiar, pues no se da cuenta de que un amor cambiante es algo imposible. Y así, cree que algunas veces puede amar y otras odiar. Cree también que se puede profesar amor sólo a una persona, y que el amor puede seguir siendo lo que es aunque se le niegue a los demás. El que crea estas cosas acerca del amor demuestra que no entiende su significado. Si el amor pudiese hacer tales distinciones, tendría que discernir entre justos y pecadores, y percibir al Hijo de Dios fragmentado.*

*El amor no puede juzgar. Puesto que en sí es uno solo, contempla a todos cual uno solo. <sup>3</sup>Su significado reside en la unicidad. Y no puede sino eludir a la mente que piensa qué el amor es algo parcial o*



*fragmentado. No hay otro amor que el de Dios, y todo amor es de Él. Ningún otro principio puede gobernar allí donde no hay amor. El amor es una ley que no tiene opuestos. Su plenitud es el poder que mantiene a todas las cosas unidas, el vínculo entre Padre e Hijo que hace que Ambos sean lo mismo eternamente. (Un Curso milagros - libro de ejercicios - lección - 127)*

*Si yo hablase lenguas humanas y angélicas, y no tengo amor, soy como metal que resuena, o címbalo que retiñe. Aunque yo diga lo que está por venir, y conozca todos los misterios, y toda sabiduría; y pesar de que tuviese la fe tan fuerte como la tormenta que levanta montañas de su asentamiento, pero no tengo amor, nada soy.*

*Aunque repartiera todos mis bienes para alimentar a los pobres y entregara mi cuerpo a las llamas, si no tengo amor, no me sirve para nada.*

*El amor es paciente, es bondadoso. El amor no es envidioso ni jactancioso ni orgulloso. No se comporta con rudeza, no es egoísta, no se enoja fácilmente, no guarda rencor. El amor no se deleita en la maldad sino que se regocija con la verdad. Todo lo disculpa, todo lo cree, todo lo espera, todo lo soporta.*

*Cuando el hombre era niño, hablaba como niño, pensaba como niño, razonaba como niño; pero cuando llegó a ser hombre, dejó las cosas de niño. Porque ahora vemos por un espejo, veladamente, pero entonces veremos cara a cara. Ahora conozco en parte, pero entonces conoceré plenamente, como he sido conocido. Y ahora permanecen la fe, la esperanza y el amor, estos tres; pero el mayor de ellos es el amor. (Yeshua El Evangelio Esenio de la Paz p.19-20 y la Biblia 1 Corintios cap. 13)*

*Aquel día Jesús, puesto de pie, dijo en voz alta: Si alguien tiene sed, venga a mí, y el que cree en mí, que beba. Como dice la Escritura, del interior de aquél correrán ríos de agua viva. (Jesús- Biblia- Juan 7: 37-38)*

## **Bhakti Yoga- 6º Grado**

### ***Bhakti Yoga- La unión con Dios a través de Servicio***

*De: Los Upanishads*

*Una vez que los dioses ganaron una victoria sobre los demonios, y aunque lo habían hecho sólo a través del poder de Brahman, eran excesivamente vanales. Ellos pensaban para sí mismos, "Fuimos nosotros que vencimos a los enemigos, y la gloria es nuestra."*

*Brahman vio su vanidad y apareció ante ellos. Pero ellos no lo reconocieron. Entonces los otros dioses dijeron al dios del fuego: "Fuego, descubre por nosotros quién es este espíritu misterioso."*

*"Sí", dijo el dios del fuego, y se acercó al espíritu.*

*El espíritu le dijo: "¿Quién eres?"*

*"Yo soy el dios del fuego. De hecho, soy ampliamente conocido."*

*"Y qué el poder es el que ejerces?"*

*"Puedo quemar cualquier cosa en la tierra."*

*"Quema esto", dijo el espíritu y colocó de una paja delante de él.*

*El dios del fuego cayó sobre ella con todas sus fuerzas, pero no la pudo consumir. Así que corrió de nuevo a los otros dioses, y dijo: "No puedo descubrir quién es este misterioso espíritu."*

*Entonces dijeron los otros dioses al dios del viento: "Viento, descubre para nosotros quién es él."*

*"Sí", dijo el Dios del viento. "De hecho, soy ampliamente conocido. Puedo volar rápidamente a través de los cielos."*

*"Y que poder es el que ejerces?"*

*"Puedo soplar algo de la tierra."*

*"Sopla esto en la distancia", dijo el espíritu y colocó una paja delante de él.*

*El dios del viento sopló con todas sus fuerzas, pero no pudo moverla. Así que corrió de nuevo a los otros dioses, y dijo: "Yo no puedo descubrir quién es éste misterioso espíritu".*

*"Sí", dijo Indra, y llegó cerca de espíritu. Pero el espíritu desapareció y en su lugar puso de Uma, Dios Madre, bien adornada y de insuperable la belleza. Contemplándola, Indra preguntó: "¿Quién era el espíritu que apareció ante nosotros?" "Ese", respondió Uma, " fue Brahman. A través de él y no de vosotros, fue que alcanzaste victoria y gloria."*

*Así es cómo el dios del fuego, y el dios del viento e Indra llegaron a reconocer a Brahman.*

*Esta es la verdad de Brahman en relación con la naturaleza: ya sea en el flash del relámpago, o en un abrir y cerrar de los ojos, el poder que se muestra es el poder de Brahman.*

*Esta es la verdad de Brahman en relación con el hombre: en las nociones de visión, el poder que se muestra es el poder de Brahman. Por esta razón debería un hombre meditar en el Brahman de día y de noche.*

*Brahman es el ser adorable en todos los seres. Medita sobre él como tal. El que medita sobre él, como tal, es honrado por todos los demás seres. (Kena Upanishad)*

*Éste Brahman, éste Atman (ser), oculto en el fondo de todos los seres, no se revela a todos; pero a los videntes, puros de corazón, se concentró en mente para ellos y se reveló. (Katha Upanishad)*

*En la propia alma Brahman se realiza con claridad, como si se viera en un espejo. (Katha Upanishad)*

*El hombre no vive sólo de respirar por sí solo, sino mediante aquel en el cual reside el poder de la respiración. (Katha Upanishad)*

*Elihu enseñó; dijo: En los tiempos antiguos las gentes del Este fueron adoradores de Dios, el Uno, a quien llamaban Brahm. Sus leyes eran justas; ellos vivían en paz; veían la luz interna; caminaban en vías de sabiduría. Pero los sacerdotes se levantaron con propósitos carnales y cambiaron la ley de modo que se acomodaran a su mente carnal; impusieron graves cargas a los pobres y se rieron de las leyes de justicia; y así los Brahm llegaron a corromperse. Pero en la obscuridad de la época unos pocos grandes maestros se mantuvieron inmóviles; amaban el nombre de Brahm; fueron grandes faros de la luz ante el mundo. Y conservaron inviolada la sabiduría de su santo Brahm, y podéis leer esta sabiduría en sus libros sagrados. Y en Caldea, Brahm fue conocido. Un piadoso Brahm llamado Terah vivía en Ur; su hijo era devoto de la fe Bramánica, de modo que fue conocido con el nombre de A Brahm; y fue elegido para ser el padre de la raza hebrea. Y las memorias de su vida, de sus trabajos y de sus hijos, y de todas las tribus de Israel se conservan en los libros sagrados de los judíos. (Evangolio Acuario 10: 1-6 y 15)*

*Si tú ganas el mundo entero y pierdes tu alma qué has ganado? (Biblia- Mateo 16:26)*

## **Trabajando con Ki**

*Los alimentos que comemos, el agua que bebemos, el aire que respiramos y la tierra que pisamos están cargados de Ki. Ki no es la energía física de nutrientes, oxígeno o corrientes magnéticas pero la energía sutil fuerza vital dentro de ellos.*

*Ki no se limita sólo a las fuerzas externas, sino también compone la esencia de la vida en todos los campos; los campos del cuerpo, la mente, el Alma, el Espíritu, la voluntad, el Ser Superior y Sagrado Corazón. Ki es la*

*esencia de la vida en el mundo exterior y las dimensiones internas de toda la vida. Ki está en nosotros, a nuestro alrededor, y es omnipresente.*

*A medida que respiramos, Ki o Prana fluye de todos los niveles en y a través de nosotros. La respiración es una bomba de prana y si respiramos completamente con el amor y la intención de sanar fluye mucho más Ki en y a través de nosotros. Esto trae mayor salud y curación a nosotros mismos y a los demás. La respiración es una herramienta esencial utilizada para aumentar el flujo de la corriente de Reiki en y a través de nosotros hacia las manos durante el tratamiento, sanación a distancia y los alineamientos.*

## **La respiración completa**

*El aprendizaje de la respiración yóguica completa es fácil, pero requiere práctica. La respiración completa se llama a veces la respiración yóguica completa. La respiración completa utiliza todo el sistema respiratorio no sólo parte de ella. Siempre inhalar y exhalar por la nariz. La respiración completa no se ve obligada o hecho con gran fuerza, simplemente de manera constante y total.*

*Ponerse de pie o sentarse erguido. Inhalar y llenar la parte inferior de los pulmones que expande el diafragma hacia abajo. El movimiento hacia abajo del diafragma ejerce una suave presión sobre los órganos abdominales. Esta suave presión descendiente en los órganos abdominales empuja hacia adelante el área del abdomen justo por debajo del ombligo y en el área general del vientre.*

*Esta parte de la respiración completa se llama a veces la respiración renal. Si coloca sus manos en su espalda bajo la zona de los riñones sentirá que sus manos se mueven hacia afuera al completar esta parte de la respiración correctamente.*

*La segunda parte de la respiración completa es el relleno de la parte media de los pulmones. Llenando la parte media de los pulmones empuja hacia afuera la parte baja de las costillas, el esternón y el pecho. Cuando la parte media de los pulmones está llena te darás cuenta de su plenitud en el centro, justo en el plexo solar.*

*La tercera parte de la respiración completa llena la parte superior de los pulmones.*

*Al llenar la parte superior de los pulmones se expande la parte superior del pecho y asciende.*

*Esto también levanta los hombros ligeramente. Se sentirá la respiración elevarse aproximadamente hasta medio camino entre la clavícula y el plexo solar.*

*La exhalación de la respiración completa es simplemente respirando y dejando que sus pulmones vuelvan a su posición relajada.*

*Se necesita un poco de práctica para hacer que la respiración completa fluya sin problemas a través de las tres etapas. En poco tiempo será capaz de respirar por completo desde la parte inferior del abdomen hasta la clavícula en un movimiento suave y uniforme.*

*Esto no es un soplo poderoso, pero sólo una respiración normal suave de la respiración completa.*

*A medida que la conciencia del amor se funde en la respiración completa, se toma conciencia del Prana que llega con la respiración y que fluye a través de las manos. Ésto se convierte en un flujo constante de Ki dirigido por la Fuente de Reiki para las manos durante la curación, sanación a distancia y durante de los alineamientos.*

*Una vez que se ha dominado la respiración completa se puede comenzar a integrar muchas otras formas de yoga en este fundamento más básico. La integración de las otras formas de yoga en la respiración completa aumenta en gran medida el flujo y la comprensión del Reiki actual.*

## **Experiencia directa**

*En Japa Yoga trabajamos con los nombres de Dios que representan los más altos ideales. Estos ideales son sólo conceptos hasta que se experimentan en cierto modo personal. Ya sabemos que cuando respiramos en la respiración completa que traemos Ki o energía de la vida en y a través de nuestro ser. De esta manera experimentamos Ki para nosotros mismos.*

*Cuando trabajamos con los nombres de Dios y con la respiración completa respiramos en la energía Ki asociada con los Elohim y las personalidades de la Deidad. A medida que exhalamos, hacemos un servicio enviando esa energía a todos los seres, todas las criaturas grandes y pequeñas, y toda la creación. A medida que trabajamos con la respiración y los nombres de Dios, comenzamos gradualmente a trascender los nombres de Dios en la Energía y Luz que son. Con el aliento, esta energía es transferida hacia y a través de nuestro ser. De esta manera podemos experimentar directamente por nosotros mismos, su amor, que está más allá de los sistemas de creencias.*

*¿Qué es un sistema de creencias? Durante muchos años la gente en algunas partes del mundo creían que el mundo era plano. Pero a través de la experiencia directa se reveló la verdad. La tierra es una esfera. Esto no quiere decir que los sistemas de creencias no pueden ser correctos y que estén mal. Sólo significa que, sin la experiencia directa, la verdad no puede ser conocida. Sin la experiencia directa, la verdad que pudiera estar contenida en cualquier sistema de creencias, es simplemente una creencia. Por ejemplo, la iluminación no es un sistema de creencias, pero la experiencia directa de la verdad misma.*

## **Las respiraciones de los Elohim**

*Las dos respiraciones de los Elohim son respiraciones que nos ayudan a ser uno con nuestro Creador. Son grandes respiraciones para la meditación, la oración y el Reiki.*

*Estas respiraciones son muy fáciles. A medida que inhala y exhala diga los nombres de los Siete Espíritus silenciosamente o decir los nombres de los Maestros Ascendidos en silencio. Esto es muy fácil y muy suave. A través de esta práctica la experiencia directa con los Elohim y los Maestros Ascendidos comienza.*

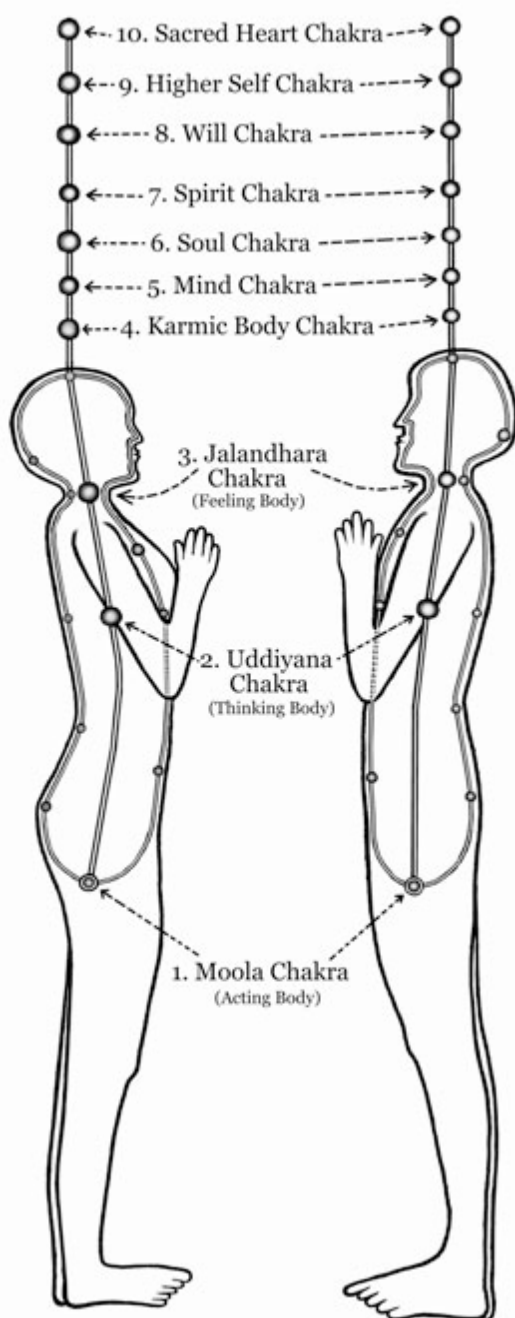
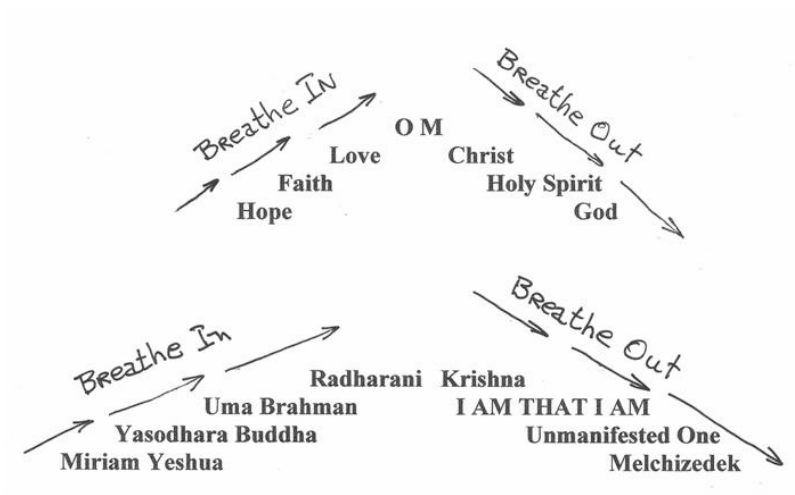

## Los Centros de Dios y la Energía Reiki

*Los chakras de Dios moran dentro de nosotros. Somos Su creación. Somos seres celestiales! La manifestación de estos centros de energía dentro de nosotros, tienen el propósito de ser utilizados como una herramienta para conectar con el Dios que habita en todos nosotros. Conectar con nuestro Creador a través de estos centros de energía nos ayuda a traer sanación, paz, abundancia, alegría, amor y felicidad a nosotros mismos y al mundo que nos rodea.*

*Los Centros de Dios dentro de nosotros o Chakras son centros de alta conductividad y baja resistencia. Estas cualidades permiten a la Energía Vital fluir fácilmente dentro y fuera a través de ellos. Los Chakras nos ayudan a ser sensibles y trabajar fácilmente con la energía en el mundo exterior, así como la energía de nuestro interior. Nuestro Creador, a través del proceso de armonización abre los chakras, así como todas las otras partes de nuestra anatomía sutil para permitir que más energía vital fluya a través de nosotros. Este mayor flujo de energía vital también es guiado por nuestro Creador y siempre está trabajando para el bien de todos.*

*Hay doce chakras principales dentro del cuerpo y siete por encima de la cabeza. Los siete chakras en la espalda son parte del Vaso Gobernante (Sushumna) a lo largo de la columna vertebral y los cinco chakras en el frente son parte del Vaso Conceptual (línea Hara), que se extiende hasta el centro de la parte delantera del cuerpo. Los Vasos Gobernador y Conceptual están conectados entre sí en los chakras raíz y corona. Los chakras raíz y corona de cada*

Vaso comparten el mismo espacio, pero tienen diferentes funciones.

A medida que los Vasos Gobernante y Conceptual se unen en el chakra corona, se funden en una cuerda que sale por la parte superior de la cabeza. Esta cuerda se llama a veces el tubo astral porque es hueco y permite que la energía fluya a través de él. Esta cuerda entre el chakra de la corona y el primer chakra por encima de la cabeza se llama "El Antahkarana" o "Puente del Arco Iris". La cuerda a continuación, se extiende hacia arriba conectando los siete chakras por encima de la cabeza.

El Amor fluye de Nuestro Creador dentro y a través de la Cuerda Principal Central y del Sistema de Meridianos, a través de los chakras, de nuestras auras, pranas y sistemas del cuerpo físico y los sentidos, dándonos el poder de la vida tal como la conocemos en el mundo material. El amor siempre está fluyendo a través de nosotros, sosteniéndonos y darnos vida. Las decisiones que tomamos con nuestro libre albedrío determinarán cuánto amor de nuestro Creador experimentaremos y cuán abierta está nuestra anatomía sutil para que este amor fluya a través de nosotros hacia los demás.

### Los pies y el Alma

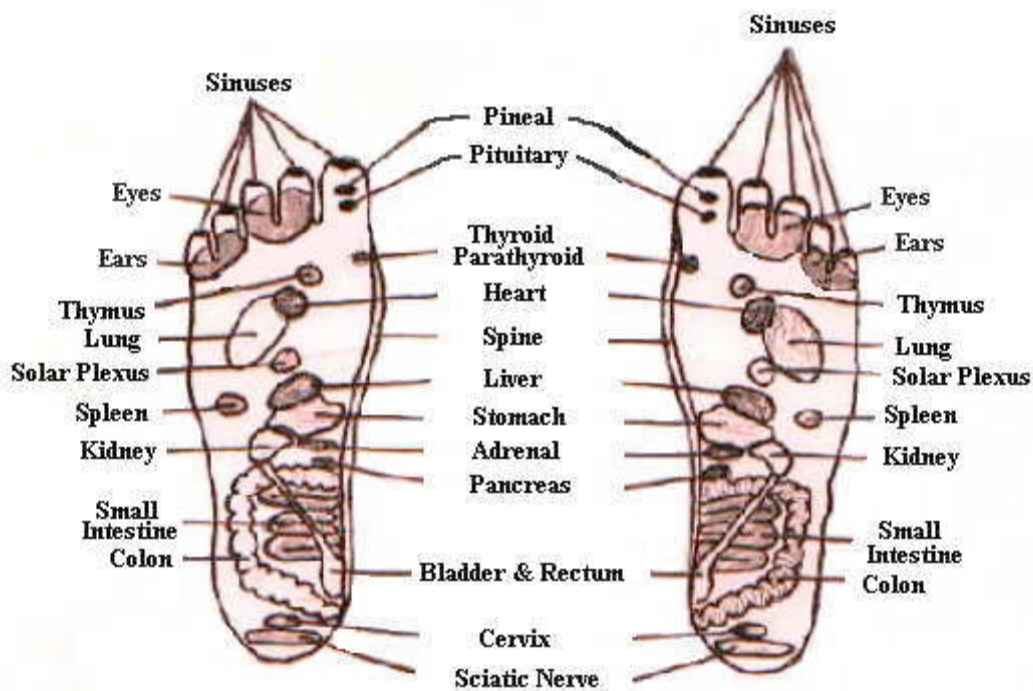



*Om Zayin Ayin Bet Hum*

## *La Sabiduría más Secreta*

*Manual de Reiki Ascensión - 7º Nivel*

*(El Espíritu)*

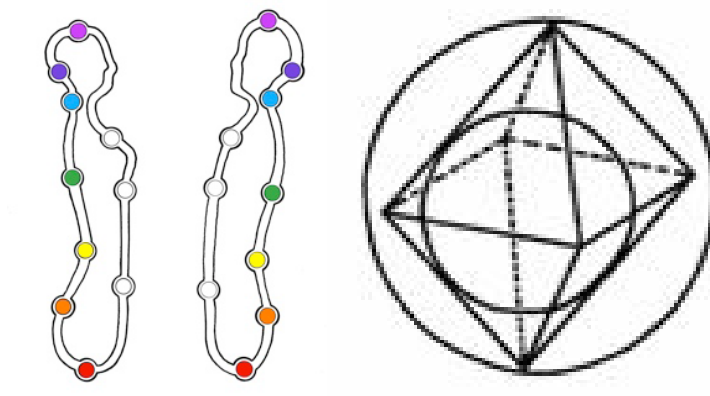

*Esfuerzo Correcto / Comunicación Correcta*

*Radharani / Krishna*

*A ti, porque tienes fe, te voy a revelar el más alto de los misterios: el Conocimiento y la visión espiritual interior. Una vez alcanzado esto, tu alma estará libre de pecado.*

*Es el Augusto Misterio, el Eterno Conocimiento, purificador por excelencia. Una vez abierto el tercer ojo, capacitado de visión divina, comienza a andar el camino del recto obrar. Es muy fácil de seguir y conduce a la más alta Morada.*

*Pero aquéllos que no tienen fe en esta Verdad, no recurren a Mí aunque en verdad soy su único refugio. Debido a esto, regresan sin cesar al ciclo de la vida y la muerte.*

*Todo este universo visible ha salido de Mi Forma Invisible. Soy el soporte de todos los seres, y aún así, no dependo de ellos.*

*Y en verdad, (a causa del libre albedrío) tampoco ellos están en Mí: tal es el misterio de mi condición sublime. Soy la Fuente de todos los seres vivos, soy el soporte de todos ellos; mas, aún así, no dependo de ellos.*

*Del mismo modo que los vientos llenan todo el inmenso espacio etérico, igualmente Yo soy el sustento de todos los seres. Acepta esto como una verdad.*

*Cuando el Día de Brahma llega a su fin, oh Arjuna, todo lo creado es reabsorbido en Mi naturaleza inmanifiesta. Mas cuando, una vez transcurrida la Noche, el nuevo Día alborea, de Mí emanan otra vez.*

*Así pues, partiendo de mi Ser, Yo manifiesto la creación entera, y a Mí la hago regresar de nuevo, y este ciclo se repite una y otra vez, siguiendo los círculos del tiempo.*

*No obstante así, mi Naturaleza no sufre alteración ni se ve atada por el vastísimo desenvolvimiento de la creación. Yo soy el que soy, tan sólo observo el drama de todo el proceso.*

*Yo observo cómo, en el desarrollo de la creación, la naturaleza produce todo aquello que puede moverse al igual que lo inmóvil, mientras el mundo da vueltas y vueltas sin cesar.*

*Los ignorantes y los locos de este mundo al yermar en cuerpo humano, no reconocen mi Naturaleza Superior y me desprecian. Ellos no conocen Mi Espíritu Supremo, la Forma Infinita del Dios que ha creado todas las cosas.*

*Vanas son sus esperanzas, e igualmente vanas sus acciones, vano es todo lo que han aprendido, siendo igualmente vanos todos sus pensamientos. En su locura descienden a la naturaleza de demonios, cayendo en la oscuridad y el engaño del infierno.*

*Pero hay hombres de grandes almas que sí Me reconocen. Así pues, buscan su refugio en Mi Naturaleza Divina. Me aman con todo su corazón, dedicándome todo su ser. En verdad ellos saben que Yo soy la fuente de donde surge todo. Me adoran con devoción y me hacen ofrendas, una tras otra, sin encontrar límite en su cuantía ni en el valor de las mismas. Su determinación es fuerte. Siendo armonía el estado habitual de sus almas: con su amor, ellos Me adoran.*

*Otros trabajan para Mí y así me adoran, al tiempo que practican el Yoga de la visión espiritual. Me adoran en mi unidad y en mi multiplicidad, pues ya no ven diferencias entre ambas*

---



*Este símbolo es el símbolo de los Maestros Ascendidos, Radharani y Krishna. Este símbolo contiene los símbolos de La Presencia YO SOY así como la Pirámide y los Símbolos Circulares de Los Maestros Ascendidos, Uma y Brahman, Yasodhara y Buda, María y Jesús.*

*Radharani y Krishna son los Maestros Ascendidos asociados con el cuarto chakra por encima de la cabeza en la Trascendental Creador. También se asocian con el Espíritu del Creador.*

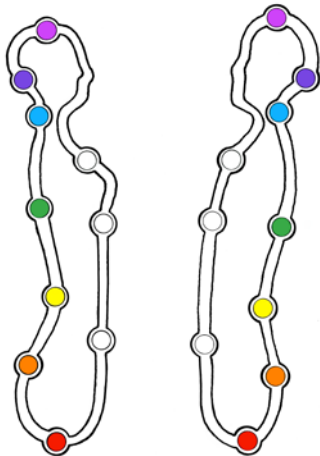
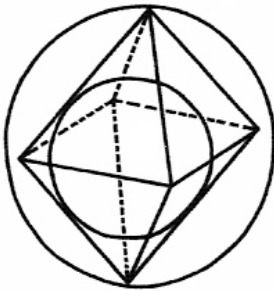

**(Arriba)**

**Radharani y Krishna**

**Gracia**

**Alegría**

**El Espíritu**

**Secundaria Luz Clara**

**Cuarto Chakra Por encima de la cabeza**

**Cuarto Chakra en el Vaso Conceptual**

**(parte superior del pecho)**

**(Abajo)**

**Espíritu de OM**

**Rayo Verde**

**Fuente de la Juventud**

**Sistema de Meridianos, Vasos Conceptual y Gobernador**

**El cuarto Chakra en el Vaso Gobernador (Chakra del Corazón)**

**El sentido de la vista - Ojos**

**El sistema muscular**

**Timo**

**Dibujando los Símbolos del Espíritu**

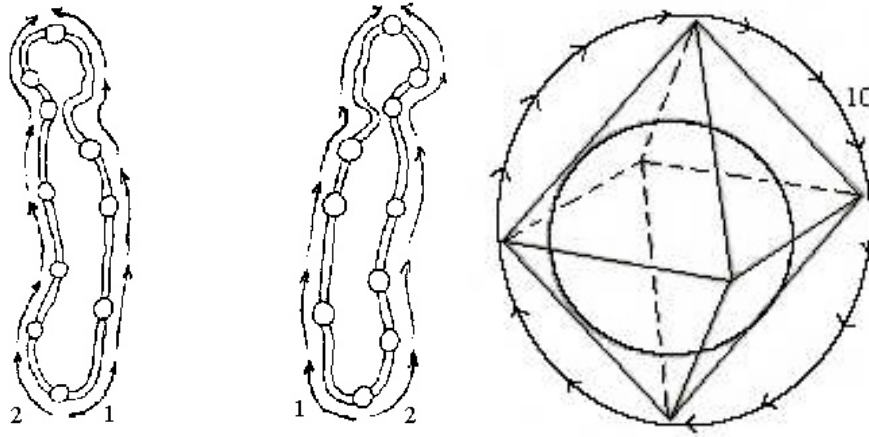

## Espíritu de OM

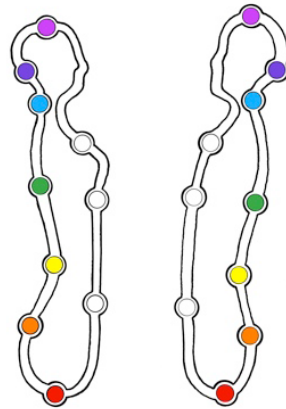

*En el principio era el Verbo, y el Verbo era con Dios, y el Verbo era Dios. Este era en el principio con Dios. Todas las cosas por él fueron hechas; y sin él nada hubiera sido hecho. En él estaba la vida; y la vida era la luz de los hombres. Y la luz brillaba en las tinieblas; y las tinieblas no la comprendieron. Esto dice el Amén, el testigo fiel y verdadero, el principio de la creación de Dios. (Jesús - Revelaciones 03:14)*

*La vibración AUM que reverbera por todo el universo (la "Palabra" o "voz de muchas aguas" de la Biblia) tiene tres manifestaciones o hunas, las de creación, preservación y destrucción. (Taittiriya Upanishad 1: 8)*

*Las potencias infinitas de sonido se derivan de la Palabra Creativa, AUM, la potencia vibratoria cósmica detrás de todas las energías atómicas. Cualquier palabra hablada con clara realización y profunda concentración tiene un valor de materialización. Repetición en voz alta o en silencio de las palabras inspiradoras han probado ser eficaces en Coueism y sistemas similares de psicoterapia: el secreto está en la intensificación de la frecuencia vibratoria de la mente.*

*AUM de los Vedas se convirtió en la palabra sagrada HUM de los tibetanos, AMIN de los musulmanes, y AMÉN de los egipcios, griegos, romanos, judíos y cristianos. Su significado en hebreo es seguro, fiel. (Autobiografía de un Yogui Paramahansa Yogananda página 22n, 14n y 277n)*

*La sílaba OM, es el Brahman imperecedero, es el universo. Cualquier cosa que ha existido, existe en absoluto, y todo lo que existirá en adelante es Om. Todo lo que trasciende el pasado, el presente y el futuro, también es Om. Todo esto que percibimos sin ver es Brahman.*

*Éste Ser que está dentro es Brahman. Éste Ser, es uno con OM, tiene tres aspectos, y más allá de estos tres, diferente de ellos y indefinible es el "El Cuarto".*

*Este Ser, más allá de todas las palabras, es la sílaba OM. Esta sílaba, aunque indivisible, consiste en tres letras: --- A-U-M. Vaiswanara, el Sí mismo como la persona universal en su ser físico (Cuerpo Activo), corresponde a la primera letra - A. Quien conoce a Vaiswanara obtiene lo que desea, y se convierte en el primero entre los hombres.*

*Taijasa, el Ser mismo como la persona universal en su bienestar mental (Cuerpo Mental), corresponde a la segunda letra - U. Taijasa y la letra U, ambos destacan en los sueños, entre la vigilia y el sueño. Quien conoce a Taijasa crece en sabiduría, y es altamente honrado.*

*Prajna, el Ser como la persona universal en el sueño sin sueños (Cuerpo Emocional), corresponde a la tercera letra - M. Él es el origen y el final de todo. Quien conoce a Prajna conoce todas las cosas.*

*El Cuarto, el Ser, es Om, la sílaba indivisible. Esta sílaba es inefable, y más allá de la mente. En ella el universo múltiple desaparece. Es el bien supremo - Uno sin Segundo. Quien conoce a OM, el Ser, se convierte en el Ser. (El Upanishads traducido por Swami Prabhavananda y Frederick Manchester- Mandukya Upanishad p.50 y 51)*

*OM es Brahman. OM es todo. El que medita en OM alcanza a Brahman. (Upanishads - Taittiriya Upanishad. p54)*

*Imagine a la Upanishad, el arco incomparable, la aguda flecha de culto devocional; luego, con la mente absorta y el corazón fundido en el amor, dibuje la flecha y de en el blanco - el Brahman imperecedero.*

*OM es el arco, la flecha es el ser individual y Brahman es el objetivo. Con un corazón tranquilo, tomar puntería. Piérdete a ti mismo en él, aun cuando la flecha se pierda en el objetivo.*

*Dentro del corazón habita el loto, donde, como los rayos de una rueda en su centro de operaciones, los nervios se encuentran. Medita en él como OM. Fácilmente, podrías cruzar el mar de oscuridad.*

*Este Ser que entiende todo, que lo sabe todo, y cuya gloria es manifiesta en el universo, vive en el loto del corazón, el trono brillante de Brahman.*

*Por su limpio corazón se le conoce. El Ser existe en el hombre, en el loto del corazón, y es dueño de su vida y de su cuerpo. Con la mente iluminada por el poder de la meditación, los sabios lo conocen, el bienaventurado, el inmortal.*

*El nudo del corazón, que es la ignorancia, se ha desatado, todas las dudas se disuelven, todos los malos efectos de los hechos se destruyen, cuando él que es a la vez personal e impersonal, se realiza.*

*En el loto refulgente del corazón habita Brahman, que es desapasionado e indivisible. Él es puro, él es la luz de las luces. A Él llegan los conocedores del Ser. (Upanishads-Mundaka Upanishad.p 46)*

*De las vibraciones YO SOY el OM trascendental. De los sacrificios YO SOY el canto de los Nombres Sagrados. (Bhagavad Gita- cap. 10:25)*

*YO SOY el sabor del agua, la luz del sol y la luna, la sílaba OM en mantras védicos; YO SOY el sonido en éter y la habilidad en el hombre. (Bhagavad Gita- cap. 7: 8)*

*Estas cosas dice el Amén, el testigo fiel y verdadero, el principio de la creación de Dios; (Jesús- Biblia- Re. 03:14)*

*Y he aquí la gloria del Dios de Israel venía del camino del oriente; y su voz era como el sonido de muchas aguas, y la tierra resplandecía de su gloria. (Biblia- Eze. 43: 2)*

*A través del ojo divino en la frente (este), el yogui navega su conciencia en la omnipresencia, el oír la Palabra o AUM, sonido divino de "muchas aguas": las vibraciones de luz que constituyen la única realidad de la creación. (Autobiografía de un p Yogi-. 312)*

*He aquí que vendrá con las nubes, y todo ojo le verá, y los que le traspasaron; y todos los linajes de la tierra harán lamentación por él, aun así, Amén. Yo soy Alef y Tav, el principio y el fin, dice el Señor, que es y que era, y que ha de venir, el Todopoderoso. (Biblia- Apocalipsis 1: 7-8)*

*El día calculado vendrá a todos los hombres; entonces la cizaña se juntará y será arrojada al fuego y se quemará. Luego el bien resplandecerá como soles en el reino del alma. Felipe dijo: ¿Deben los hombres y las mujeres sufrir en las llamas porque No han encontrado el camino de la vida?*

*Y Jesús dijo: El fuego purifica. El químico arroja al fuego los minerales que contienen todo tipo de escoria. El metal inútil parece ser consumido; pero no se pierde un grano de oro. No hay hombre que no tiene en él el oro que no puede ser destruido. Las cosas malas de los hombres son todas consumidas en el fuego; el oro sobrevive. (Ch Jesús- Evangelio Acuario 116:. 11-16)*

*Dios me dio la Palabra de salvación, y a menudo la he dicho y he sanado a los enfermos, he sacado a los espíritus inmundos, y he resucitado a los muertos. Y yo les he mostrado cómo decir la Palabra; y yo les he dado la Palabra. (Jesús- Evangelio Acuario 127: 10-11.)*

*Ahora vosotros estáis limpios mediante la palabra que os he hablado. (Jesús-Biblia- Juan: 15: 3)*

## **Gñana Yoga - 7º Grado**

### **La unión con Dios a través del Conocimiento**

*De: El Bhagavad Gita*

*Yo acepto cualquier ofrenda que un alma de ferviente amor me haga con devoción. Ya sea una hoja, o una flor, o una fruta, o incluso un poco de agua fresca: todo lo acepto, porque con corazón puro me ha sido ofrecido por amor. Cualquier cosa que hagas, o comas, o des, u ofrezcas en adoración, ofrécemelo a Mí. Del mismo modo, cualquier tipo de sufrimiento que venga a tu vida, también ofrécemelo a Mí. De este modo te habrás desligado de las ataduras del Karma, tanto si los frutos son buenos como si son malos.*

*Perseverando así en la renuncia a los frutos de la acción, serás libres y vendrás a Mí. Yo me doy por igual a todos los seres, y Mi Amor por todos es el mismo. Mas aquéllos que me adoran con devoción están en Mí y Yo estoy en ellos. (Krishna-cap.9:26-29)*

*Así pues, escucha la sabiduría del Yoga: camino de la libertad de ataduras y de lo eterno. Ésta es la sabiduría Sankhya: la visión de lo eterno. (Krishna-cap.2:39)*

*Pero hay hombres de grandes almas que sí Me reconocen. Así pues, buscan su refugio en Mi Naturaleza Divina. Me aman con todo su corazón, dedicándome todo su ser. En verdad ellos saben que YO SOY la fuente de donde surge todo. Me adoran con devoción y me hacen ofrendas, una tras otra, sin encontrar límite en su cuantía ni en el valor de las mismas. Su determinación es fuerte. Siendo armonía el estado habitual de sus almas: con su Amor, ellos Me adoran. Otros trabajan para Mí y así me adoran, al tiempo que practican el Yoga de la visión espiritual. Me adoran en mi unidad y en mi multiplicidad, pues ya no ven diferencias entre ambas.*

*Dado que YO SOY el sacrificio y también la ofrenda, soy igualmente el sacrificio por los antepasados y la hierba bendita. YO SOY las palabras santas, el santo alimento, el fuego santo, y también la ofrenda que consume el fuego en el holocausto. YO SOY el Padre de este universo. Es más, YO SOY la Fuente de el Padre. También YO SOY la Madre de este universo y el creador de todo lo existente. YO SOY lo más alto que se puede conocer: el Camino de la Perfección, la Santa Palabra OM (AUM, AMÉN), los Tres Vedas, (Rig, Sama y Yajur-Veda). YO SOY el Camino, y el Maestro que en silencio observa: tu amigo, tu refugio, y tu morada de paz. YO SOY el principio, el medio y el fin de todas las cosas que existen. YO SOY la semilla de eternidad, el Supremo Tesoro.(Krishna-cap.9:13-18)*

*Los ignorantes y los locos de este mundo al verme en cuerpo humano, no reconocen mi Naturaleza Superior y me desprecian. Ellos no conocen Mi Espíritu Supremo, la Forma Infinita del Dios que ha creado todas las cosas. (Krishna- cap.9:11)*

*De: La Biblia*

*Si me conocieseis, también a mi Padre conoceríais; y desde ahora le conocéis, y le habéis visto. (Jesús- Jn.10: 30)*

*Yo y el Padre somos uno. (Jesús- Jn.10: 30)*

*De: El Evangelio de Paz de los Esenios translated by Edmund Bordeaux Szekely*

*Y Jesús respondió: "Felices vosotros que tenéis hambre de la verdad, pues os satisfaceré con el pan de la sabiduría. Felices vosotros que llamáis, pues os abriré la puerta de la vida. Felices vosotros que rechazáis el poder del engaño, pues os conduciré al reino de los ángeles de nuestra Madre, donde el poder del engaño no puede penetrar.*

*Y ellos le preguntaron con desconcierto: "¿Quién es nuestra Madre y cuáles son sus ángeles? ¿Y dónde se halla su reino?"*

*"Vuestra Madre está en vosotros; y vosotros en ella. Ella os alumbró y ella os da vida. Fue ella quien dio vuestro cuerpo, y a ella se lo devolveréis de nuevo algún día. Felices vosotros cuando lleguéis a conocerla, así como a su reino; si recibís a los ángeles de vuestra Madre y cumplís sus leyes. En verdad os digo que quien haga esto nunca conocerá la enfermedad. Pues el poder de nuestra Madre está por encima de todo. Y destruye al engaño y tiene gobierno sobre todos vuestros cuerpos y sobre todas las cosas vivas. (Libro 1 pág. 9)*

*De: Srimad Bhagavatam traducido por AC Bhaktivedanta*

*En Vrndavana todos los devotos puros (discípulo, estudiantes) oran por la misericordia de Srimati Radharani, la potencia placentera de la totalidad suprema, se asemeja a la etapa perfecta de la naturaleza femenina. Por lo tanto, la misericordia de Radharani está disponible muy fácilmente al devoto sincero, y una vez que Ella recomienda tal estudiante al Señor Sri Krishna, el Señor a la vez acepta la admisión del devoto en su asociación. (Segundo Canto- primera parte)*

*Srimati Radharani es la contraparte directa del Señor Sri Krishna. Ella es la figura central de todas las diosas de la fortuna. Ella posee todos los atractivos para atraerlos a todos por la Personalidad atractiva de Dios. Ella es la potencia primigenia interna del Señor. (Segundo Canto - primera parte)*

*De: La Biblia*

*Y dijo Dios: Hagamos al hombre a nuestra imagen, conforme a nuestra semejanza; y señoree sobre los peces del mar, sobre las aves de los cielos, sobre las bestias, sobre toda la tierra, y sobre todo reptil que se arrastra*

sobre la tierra. Y creó Dios al hombre a su imagen, a imagen de Dios lo creó; macho y hembra los creó.  
(Génesis 1: 26 y 27)

## La Unión

*"La transición de las Edades" es un momento en el que la "Antigua Edad " termina y los albores de la "Nueva Edad" comienzan. Durante este breve período de tiempo las dos eras se unen y superponen. Esta superposición se llama "la transición de las Edades" o "cambio de signo de las Edades". A lo largo de la historia cada vez que hay una "transición de las Edades", un misterioso fenómeno ocurre siempre. Las lecciones de Sanación, Luz y Amor de la Antigua Edad se reúnen y se llevan a un nivel más profundo en el actual Sanación de la Nueva Edad.*

*La unión de las energías del Reiki de Nuestra Madre y el Reiki de nuestro Padre sucedió durante la "cúspide" de las Edades de Piscis y de Acuario. Fueron llevados a un nivel más profundo en la actual Sanación de la Era de Acuario. La unión de estas dos energías son las llaves que abren las enseñanzas espirituales de los Maestros Ascendidos. En sus enseñanzas se revela Reiki Ascensión. Se llama "Ascensión Reiki" porque el Reiki actual de la Era de Acuario es la "actual Ascensión".*

*Este fenómeno de la "transición de la Edad" está bien documentado en las enseñanzas de los Maestros Ascendidos. En la Biblia, (Apocalipsis), y en el Evangelio Acuario se denomina el Siete del Tiempo. En el Bhagavad Gita, (ch.13), se le llama "el Más Grande Secreto". Las enseñanzas espirituales de los Maestros Ascendidos están disponibles para el público en general en forma de libro.*

## La Transición de las Edades

*La ampliación de las energías durante la transición tiene lugar debido a que las dos edades se solapan durante siete períodos de siete años de tiempo, un total de cuarenta y nueve años. Las energías de los últimos cuarenta y nueve años de la edad anterior se superponen los primeros cuarenta y nueve años de la nueva edad. Esto trae consigo una duplicación de energías. Esta duplicación de las energías también hace posible recibir y comprender las lecciones que están mucho más allá de nuestras capacidades normales. La transición de las eras es también llamado " El Siete del Tiempo".*

*El número de la Santa Respiración es siete y Dios tiene en sus manos los siete tiempos. (Jesús- Evangelio Acuario cap. 96:23)*

*El maestro bajó de la pared un rollo de pergamino en el que estaban escritos el número y el nombre de cada atributo y carácter, y dijo: "El círculo es el símbolo del hombre perfecto, y el siete es el número del hombre perfecto; "Logos es la palabra perfecta, aquella que crea, aquella que destruye, y aquella que salva. "Este maestro hebreo es el Logos del Uno Santo, el Círculo de la raza humana, el siete del tiempo". Y en el libro del archivo el escribiente escribió: Logos — Círculo— Siete. Y así fue como Jesús fue conocido. (Evangelio Acuario cap. 48 1:5)*

*Gracia y paz a vosotros, del que es y que era y que ha de venir y de los siete espíritus que están delante de su trono y de Jesucristo el testigo fiel, el primogénito de los muertos, y el soberano de los reyes de la tierra.( Biblia - Revelaciones cap.1)*

*Estas son las palabras del que tiene los siete espíritus de Dios y las siete estrellas. (Biblia - Revelaciones cap. 3)*

*Jesús dijo: En el libro de los Recuerdos de Dios mismo leemos: El Dios Trino y Uno respiró, y siete Espíritus se presentaron ante su faz. (Los hebreos llaman a estos siete Espíritus, los Elohim). Y son éstos los que, en su poder sin límites, crearon todo lo que es o lo que fue. (Evangelio Acuario cap. 32: 20-21)*

*Vi descender del cielo a otro ángel fuerte, envuelto en una nube, con el arco iris sobre su cabeza; y su rostro era como el sol, y sus pies como columnas de fuego. Tenía en su mano un librito abierto; y puso su pie derecho sobre el mar, y el izquierdo sobre la tierra; y clamó a gran voz, como ruga un león; y cuando hubo clamado, siete truenos emitieron sus voces. (Biblia - Revelaciones cap 10: 1-3)*

*Después de esto miré, y he aquí una puerta abierta en el cielo; y la primera voz que oí, como de trompeta, hablando conmigo, dijo: Sube acá, y yo te mostraré las cosas que sucederán después de estas. Y al instante yo estaba en el Espíritu; y he aquí, un trono establecido en el cielo, y en el trono, uno sentado.*

*Y el aspecto del que estaba sentado era semejante a piedra de jaspé y de cornalina; y había alrededor del trono un arco iris, semejante en aspecto a la esmeralda. Y alrededor del trono había veinticuatro tronos; y vi sentados en los tronos a veinticuatro ancianos, vestidos de ropas blancas, con coronas de oro en sus cabezas. Y del trono salían relámpagos, truenos y voces; y delante del trono ardían siete lámparas de fuego, las cuales son los siete espíritus de Dios. (Biblia - Revelaciones cap 4: 1-5)*

*En espíritu fui llevado al plano de Akasha. Estuve solo, de pie, dentro del círculo del sol . Y allí encontré el resorte secreto que abre la puerta de la sabiduría y de una comprensión con el corazón. Entré entonces y supe.*

*Vi a los veinticuatro Querubines y Serafines que guardan el círculo del sol, los Unos poderosos a quienes los maestros proclamaron hace tanto tiempo "Los veinticuatro ancianos".*

*Oí los nombres de cada Querubín y de cada Serafín, y aprendí que cada signo del Zodíaco está gobernado por dos: Un Querubín y un Serafín.*

*Y entonces estuve de pie en el filo en que se juntan dos edades. La Edad Piscea había pasado, la Edad Acuarria había apenas comenzado. Vi a los espíritus guardianes de la Edad Piscea: el Querubín es Ramasa y Vacabiel es el Serafín. Vi a los espíritus guardianes de la Era de Acuario y Archer es el Querubín y Sakmaquil es el Serafín.*

*Estos cuatro grandes espíritus del Dios TRINO y UNO aparecieron de pie en el filo, y en la presencia del Trío Sagrado: el Dios de Poder, el Dios de Sabiduría y el Dios de Amor, fue transferido al Cetro del Dominio: del Poder, de la Sabiduría y del Amor. (Evangelio Acuario Introducción pag.5)*

## **Los Elohim**

### **Los Siete Espíritus de Dios**

*En el principio Elohim ( **אֱלֹהִים** ) (Dios) creó los cielos y la tierra. Y la tierra estaba sin orden y vacía, y las tinieblas cubrían la superficie del abismo, y el Espíritu de Elohim (Dios) se movía sobre la superficie de las aguas. Entonces dijo Elohim (Dios): Sea la luz. Y hubo luz. (Génesis cap. 1: 1-3)*

*Esto dijo el que tiene los siete Espíritus de Dios... (Biblia – Revelaciones cap. 3:1-3)*

*Gracia y paz a vosotros, del que es y que era y que ha de venir y de los siete espíritus que están delante de su trono (Biblia Revelaciones cap. 1:4)*

## Los Siete del Tiempo

La "transición de las Edades" dura cuarenta y nueve años. La "transición" entre la Edad de Piscis y la Edad de Acuario fue 1949-1998. Durante este período de siete veces, siete años de tiempo, entramos en la naturaleza inferior del Creador, que son los siete espíritus de la Creación. Estos Siete Espíritus son las principales energías que influyen de los tiempos. Sus reflejos se pueden ver en los tiempos:

- 1949-1956- Esperanza
- 1956-1963- Fe
- 1963-1970- Amor
- 1970-1977- OM
- 1977-1984- Cristo
- 1984-1991- Espíritu Santo
- 1991-1998- Dios

## Los Siete días de la Semana

<i>Domingo</i>	<i>Lunes</i>	<i>Martes</i>	<i>Miércoles</i>	<i>Jueves</i>	<i>Viernes</i>	<i>Sabbath</i>
ב	ג	ד	ה	ו	ז	ח
<i>Beit</i>	<i>Gimel</i>	<i>Gimel</i>	<i>Kaf</i>	<i>Pei</i>	<i>Reish</i>	<i>Tav</i>
<i>Espíritu de Esperanza</i>	<i>Espíritu de Fe</i>	<i>Espíritu de Amor</i>	<i>Espíritu de Om</i>	<i>Espíritu de Cristo</i>	<i>Espíritu Santo</i>	<i>Espíritu de Dios</i>
<i>Conexión</i>	<i>Intercambio</i>	<i>Aceptación</i>	<i>Equilibrio</i>	<i>Compasión</i>	<i>Humildad</i>	<i>Alineación</i>
<i>Cuerpo</i>	<i>Mente</i>	<i>Alma</i>	<i>Espíritu</i>	<i>Voluntad</i>	<i>Ser Superior</i>	<i>Sagrado Corazón</i>
<i>Miriam y Yeshua</i>	<i>Yasodhara y Buda</i>	<i>Uma y brahmán</i>	<i>Radharani y Krishna</i>	<i>Soy el que Soy</i>	<i>El Inmanifestado</i>	<i>Melquisedec</i>



## Los ojos y el Espíritu

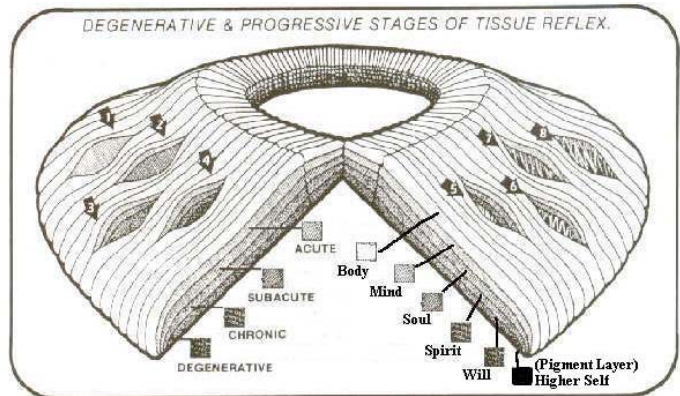
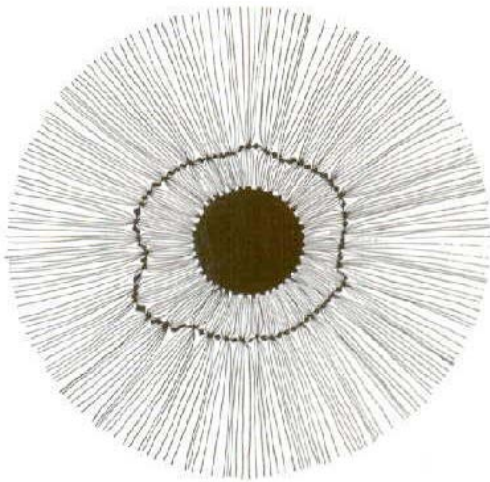

PROGRESSION TOWARD DEGENERATIVE CONDITIONS ARE SHOWN BY (1) ACUTE (2) SUBACUTE (3) CHRONIC (4) DEGENERATIVE. PROGRESSION TOWARD HEALING IS A REVERSAL PROCESS IN WHICH KNITTING FIBERS APPEAR IN 5, 6, 7 AND 8.

### CHART TO IRIDOLGY

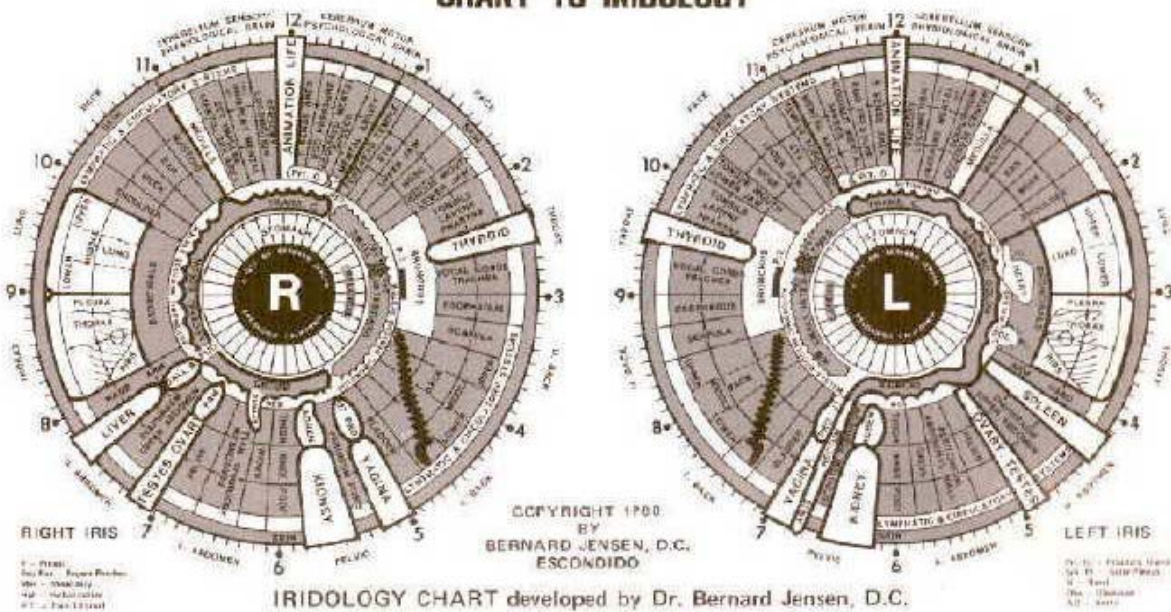

Estos tres ejemplos de los ojos se reimprimieron con el permiso de Bernard Jensen, DC, nutricionista de su libro "Iridología simplificado". (Cubierta interior, páginas 9 y 10) Un catálogo gratuito está disponible de sus libros y cartas de: Bernard Jensen Internacional - 24360 Carro viejo Rd. Escondido, CA. 92027

El iris del ojo es el más complejo tejido del cuerpo que contacta el mundo exterior. El iris está conectado a cada órgano y tejido del cuerpo por medio del cerebro y del sistema nervioso. De esta manera, la naturaleza nos ha provisto de una pantalla de televisión en miniatura que muestra las partes más remotas del cuerpo a través de respuestas a los reflejos del nervio. Las fibras nerviosas en el iris responden a cambios en los tejidos del cuerpo que se manifiesta por un reflejo fisiológico que corresponde a los cambios y las ubicaciones de tejidos específicos. (Iridología página 3- simplificado por Bernard Jensen, DC, Nutricionista)



*Om Chet Pei Bet Hum*

## **Amor Incondicional**

*Manual de Reiki Ascensión - 8º Nivel*

*(La Voluntad)*

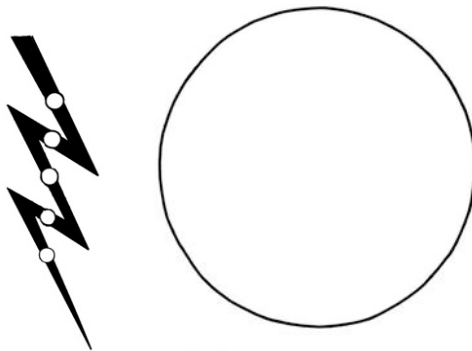

*Motivación Correcta / Acción Correcta*

*Yo Soy el que Soy*

*Si yo hablase lenguas humanas y angélicas, y no tengo amor, vengo a ser como metal que resuena, o címbalo que retiñe. Y si tuviese profecía, y entendiese todos los misterios y toda ciencia, y si tuviese toda la fe, de tal manera que trasladase los montes y no tengo amor, nada soy.*

*Y si repartiese todos mis bienes para dar de comer a los pobres, y si entregase mi cuerpo para ser quemado, y no tengo amor, de nada me sirve.*

*El amor es sufrido, es benigno; el amor no tiene envidia, el amor no es jactancioso, no se envanece; no hace nada indebido, no busca lo suyo, no se irrita, no guarda rencor; no se goza de la injusticia, mas se goza de la verdad. Todo lo sufre, todo lo cree, todo lo espera, todo lo soporta. El amor nunca deja de ser; pero las profecías se acabarán, y cesarán las lenguas, y la ciencia acabará. Porque en parte conocemos y en parte profetizamos; mas cuando venga lo perfecto, entonces lo que es en parte se acabará. Cuando yo era niño,*

*hablaba como niño, pensaba como niño, juzgaba como niño; mas cuando ya fui hombre, dejé lo que era de niño. Ahora vemos por espejo, oscuramente; mas entonces veremos cara a cara. Ahora conozco en parte; pero entonces conoceré como fui conocido. Y ahora permanecen la fe, la esperanza y el amor, estos tres; pero el mayor de ellos es el amor. (Biblia – Corintios 1 cap 13)*

## **Símbolo de la Voluntad**

*El círculo es el símbolo del YO SOY EL QUE SOY o el Uno Manifestado . El Yo Soy el Que Soy o Presencia YO SOY es la voluntad de nuestro Creador Uno. El Yo Soy el Que Soy es una de las personalidades de la Deidad Suprema. La Presencia YO SOY está asociado con el quinto chakra por encima de la cabeza en el trascendental Creador. El círculo es el símbolo nativo del Quinto Chakra por encima de la cabeza, así como el símbolo nativo del Quinto Chakra del Vaso Conceptual en el Cuerpo. El Quinto Chakra en el Vaso Conceptual es el Chakra de la Corona.*

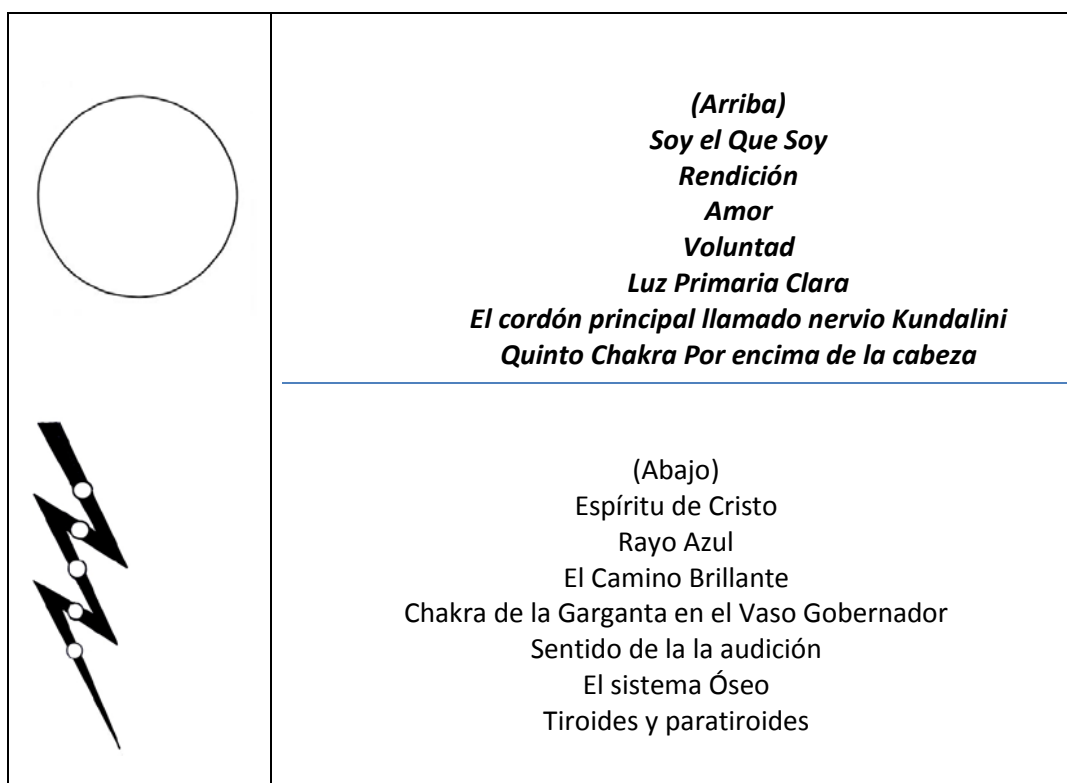

*Apacentando Moisés las ovejas de Jetro su suegro, sacerdote de Madián, llevó las ovejas a través del desierto, y llegó hasta Horeb, monte de Dios. Y se le apareció el Angel de Jehová en una llama de fuego en medio de una zarza y él miró, y vio que la zarza ardía en fuego, y la zarza no se consumía. Entonces Moisés dijo: Iré yo ahora y veré esta grande visión, por qué causa la zarza no se quema. Viendo Jehová que él iba a ver, lo llamó Dios de en medio de la zarza, y dijo: ¡Moisés, Moisés! Y él respondió: Heme aquí. Y dijo: No te acerques; quita tu calzado de tus pies, porque el lugar en que tú estás, tierra santa es. Y dijo: Yo soy el Dios de tu padre, Dios de Abraham, Dios de Isaac, y Dios de Jacob. Entonces Moisés cubrió su rostro, porque tuvo miedo de mirar a Dios.*

*Y respondió Dios a Moisés: YO SOY EL QUE SOY. Y dijo: Así dirás a los hijos de Israel: YO SOY me envió a vosotros. Además dijo Dios a Moisés: Así dirás a los hijos de Israel: Jehová, el Dios de vuestros padres, el Dios de Abraham, Dios de Isaac y Dios de Jacob, me ha enviado a vosotros. Este es mi nombre para siempre; con él se me recordará por todos los siglos. (Biblia, Éxodo cap 3:1-6 y 14-15)*

## Dibujando el símbolo de la Presencia Yo Soy

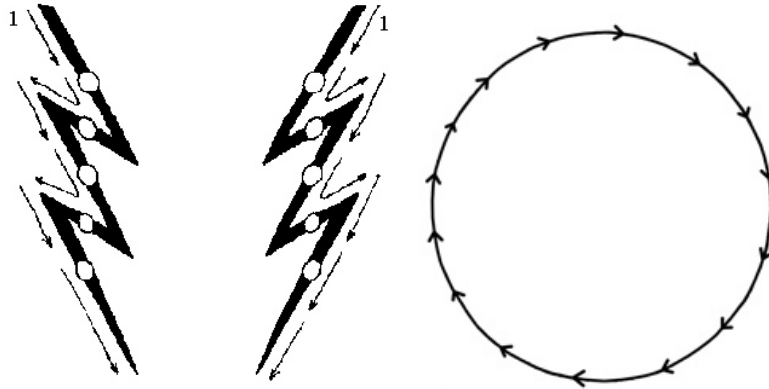

## Espíritu de Cristo (Camino Brillante de la Compasión)

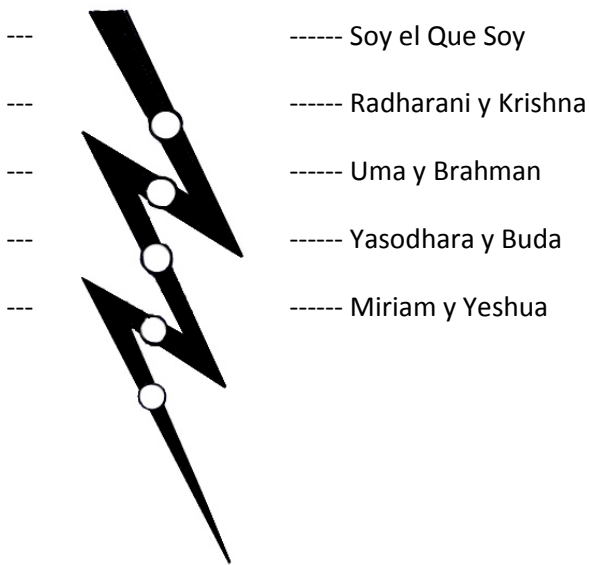

Antes de la Creación, el Cristo caminaba con el Padre Dios y con la Madre Dios en Akasha.

El Cristo es el hijo, el hijo único del Dios Omnipotente, del Dios de la Fuerza: y del Dios Omnisciente, del Dios del Pensamiento: y el Cristo es Dios, el Dios de Amor. Sin el Cristo no hubo luz. Por amor se manifestó toda vida, de modo que por medio de él se hicieron todas las cosas y nada fue hecho en la formación de los mundos y en el poblar de los mundos, sin el Cristo.

Cristo es el LOGOS (palabra) del Infinito, y sólo por medio de la palabra se manifiestan la Fuerza y el Pensamiento. El Hijo es llamado Cristo, porque el Hijo, el Amor, el Amor Universal, fue puesto aparte,

*destinado a ser el Creador, el Amo, el Señor, conservador y redentor de todas las cosas, de todo lo que es y de todo lo que será.*

*Por el Cristo tomaron sus sitios en sus planos de vida, el protoplasma, la tierra, la planta, la bestia, el hombre, el ángel y el querubín. Por el Cristo ellos se conservan y si caen, es el Amor que los levanta, y si se venden al error, es el amor que los redime.*

*Ahora bien, el Cristo, el Amor Universal, compenetra todos los espacios del Infinito, de manera que no hay límites para el Amor.*

*A cada mundo, estrella, luna, sol, fue enviado un espíritu maestro procedente de este Amor Divino. Y todos ellos fueron plenamente unguados con el aceite de la ayuda (servicio) y cada uno de ellos llegó a ser un Cristo .*

*Todo glorioso en su majestad es Cristo que extiende el ropaje blanco puro del amor sobre todos los planos de la tierra: el Cristo de la tierra, su cielo, sus tumbas.*

*Con el curso del tiempo, el protoplasma, la tierra, la planta, la bestia, vendieron al error sus derechos congénitos. Pero el Cristo estuvo presente para redimirlos. Oculto en el sitio más sagrado de todo el Infinito está bajo llave el rollo que contiene la expresión de los propósitos de Dios, del Dios Trino y Uno, y allí leemos:*

*"La Perfección es la finalidad de la vida. La semilla, es perfecta en su vida embrionaria, pero está destinada a desarrollarse, a crecer. Estas semillas que fueron los pensamientos de Dios, sus visualizaciones. fueron depositadas en el útero de cada plano; semillas de protoplasma, de tierra, de planta, de bestia, de hombre, de ángel, de querubín, y los que sembraron las semillas, por intermedio de Cristo, les ordenaron que crecieran y que, en final de finales, por el esfuerzo de años innumerables, regresaran al gran granero del pensamiento (visualización), cada una perfecta en su especie.*

*Y en las bendiciones sin confines del Amor, el hombre fue hecho el amo, el Señor del protoplasma, de la tierra, de la planta, de la bestia; y el Cristo proclamó: El Hombre tendrá pleno dominio sobre todo lo que esté en esos planos de vida. Y así fue".*

*Y quien dió este señorío al hombre declaró que tenía que ejercerlo por medio del amor".*

*Pero el hombre se volvió cruel y así perdió su poder degobierno. Entonces el protoplasma, la planta, la tierra, la bestia llegaron a ser enemigos del hombre. El hombre perdió su herencia, pero el Cristo estuvo presente para redimirle. Pero el hombre había perdido la conciencia de lo que era*

*derecho: ya no pudo comprender lo ilimitado del Amor, ya no pudo ver sino el egoísmo y las cosas del ego, pero el Cristo estuvo presente para buscar el extraviado y salvarle.*

*Con la finalidad de que pueda estar cerca del hombre en todos los caminos de la vida, para que el hombre pueda comprender el espíritu poderoso del Amor, el Espíritu de la tierra el Cristo de esta tierra se manifestó a los ojos y a los oídos humanos encarnándose en personas puras, preparadas por muchas generaciones para ser morada adecuada del Amor.*

*Así el Cristo manifestó el poder salvador del Amor. Pero los hombres pronto lo olvidaron, de modo que el Cristo tuvo que manifestarse otra y otra vez. Y desde que la semilla llamada hombre fue depositada en esta tierra y tomó forma corpórea, el Cristo se ha manifestado en forma corpórea al comienzo de cada Edad. (Evangelió Acuario de Jesús El Cristo-Introducción, páginas 6-7)*

*Nota: La palabra "pecado" es un término de tiro con arco utilizado desde hace mucho tiempo en el campo de tiro con arco. La palabra "pecado" se gritó de nuevo al arquero, por el observador de tiro, cuando el arquero erró la marca (el blanco).*

*Yeshua fue un Judío perfecto, nacido en Belén de Judea. Su madre era una hermosa chica judía llamada Miriam. Como un niño Yeshua difería muy poco de otros niños sólo que en vidas pasadas había superado propensiones carnales hasta tal punto que podía ser tentado como los demás y no cede. Paul tenía razón cuando a los Hebreos dijo: "Él estaba en todo tentado según nuestra semejanza, pero sin pecado". (Biblia-Hebreos cap 4:15)*

*Jesús sufrió como sufren los demás hombres y llegó a la perfección por el sufrimiento, porque éste es el único camino a la perfección. Su vida fue un ejemplo de adquisitividad por el camino de cruces y tratamiento cruel. Pablo tuvo razón otra vez cuando dijo: "Fue adecuado para él, por quien y para quien son todas las cosas, al traer muchos hijos a la gloria, hacer, al capitán de la salvación, perfecto por medio del sufrimiento." - (Hebreos 2:10)*

*En muchos aspectos Jesús fue un niño admirable, porque por siglos de intensa preparación, llegó al punto en el que mereció ser redentor, salvador del mundo. Desde la infancia fue dotado de superior sabiduría y fue conciente del hecho de su competencia para guiar a la humanidad a las vías superiores de la vida espiritual, Pero fue conciente del hecho de que, para adquirir el dominio, tenía que pasar por pruebas, tentaciones, bofetadas y sufrimientos, y toda su vida fue empleada en lograrlo. Después de su muerte, entierro y resurrección, apareció en forma materializadas ante la Hermandad Silente, en el Templo de Heliópolis en Egipto, y dijo:*

*"Mi vida humana fue dada totalmente a sintonizar mi voluntad con la voluntad deífica; y cuando esto llegó a hacerse, hubo terminado mi tarea terrena. Vosotros sabéis que toda mi vida fue un gran drama para los hijos de los hombres. Viví para mostrar las posibilidades del hombre.*

*Lo que yo he hecho, todo hombre puede hacerlo, y lo que yo soy, todo hombre lo será. (Evangelio de Acuario cap.173: 43,45-46)*

*Jesús fue el nombre del hombre y fue el único nombre apropiado para uno de su clase. Esta palabra significa Salvador.*

*"La palabra Cristo significa "ungido" y es un título oficial. Significa "El Amo del Amor". Cuando decimos "Jesús, el Cristo", nos referimos al hombre y a su oficio, exactamente como cuando decimos: Eduardo El Rey o Lincoln el Presidente, Eduardo no siempre fue Rey ni Lincoln, siempre fue Presidente, ni Jesús fue siempre Cristo, Jesús se ganó el título de Cristo por medio de una vida intensa. En el Evangelio Acuario, Capítulo 55, tenemos la relación de los acontecimientos que culminaron con su Cristianismo; o sea con su recepción del grado de Cristo. Allí fue coronado por las más altas autoridades de la tierra. Cristo Rey o en otras palabras, "El Amo del Amor", y cuando esta ceremonia terminó, entró en el acto en el ministerio de Judea y de Galilea.*

*"Reconocemos los hechos de que Jesús fue un hombre y de que Cristo fue Dios, lo que establece el hecho de que Jesús El Cristo fue el Dios-Hombre de las Edades".*

*"Jesús mismo aclaró este punto, de modo que tenemos el testimonio, al respecto, del mismo Nazareno. Un día, hablando en Bethania a un número de gentes que le aclamaban Rey, dijo:*

*"No fui llamado a sentarme en un trono para gobernar como gobierna César, y bien podéis decir a los gobernantes de los judíos que en manera alguna reclamo ese trono". Los hombres me llaman el Cristo, y Dios me ha reconocido ese título. Pero el Cristo no es un hombre. Cristo es Amor Universal y Amor es Rey.*

*"Este Jesús no es sino un hombre preparado por tentaciones vencidas, por múltiples pruebas, para ser el templo a través del cual pueda el Cristo manifestarse a los hombres".*

*"Si es así, Oídmeme, vosotros hombres de Israel. No miréis mi lado corpóreo, que no es el Rey. Mirad el Cristo interior que tiene que formarse dentro de cada uno de vosotros, como se ha formado en mí".*

*"Cuando hayáis purificado vuestros corazones por la fe, el Rey entrará adentro y veréis su faz", Evangelio Acuario: 68; 10 al 14.(Evangelio de Acuario. Introducción pag 7-8)*

*Cristo vive en todo corazón de pureza. Jesús, que está predicando en el vado del Jordán, ha sido sometido a las pruebas más duras de la vida humana y ha conquistado todos los apetitos y todas las pasiones del hombre carnal. Y por las cortes supremas de los cielos ha sido declarado hombre de pureza y santidad tan superiores que puede demostrar la presencia en la tierra del Cristo. He aquí que el Amor Divino, que es el Cristo, mora en él y él es el prototipo de la raza. Y todo hombre puede ver en él lo que todo hombre será cuando haya conquistado todas las pasiones del egoísmo.*

*En agua he lavado los cuerpos de los que se han separado del pecado, como símbolo de la limpieza del alma. Pero Jesús baña para siempre en las aguas vivientes de la Santa Respiración. Jesús viene a traer a los hombres el salvador del mundo. Y es el amor el salvador del mundo. Y todos los que ponen su confianza en Cristo y siguen a Jesús como un prototipo y un guía, tienen vida eterna.(Evangelio de Acuario cap 79:9-17)*

*Y mientras el Hierofante todavía hablaba, las campanas del templo repicaron; una paloma pura, blanca, descendió de arriba y se posó en la cabeza de Jesús. Y entonces una voz que hizo temblar el templo dijo: ESTE ES EL CRISTO; y toda criatura viviente dijo: AMEN. (Evangelio de Acuario cap55: 10-11)*

*Yo soy la lámpara; Cristo es el aceite de la vida, y la Santa Respiración es el fuego. El resultado de esta trinidad es la luz y quien me siga no caminará en oscuridad sino que tendrá la luz de la vida. (Evangelio de Acuario cap. 135:4)*

*Respondiendo Simón Pedro, dijo: Tú eres el Cristo, el Hijo del Dios viviente. Entonces le respondió Jesús: Bienaventurado eres, Simón, hijo de Jonás, porque no te lo reveló carne ni sangre, sino mi Padre que está en los cielos. Y yo también te digo, que tú eres Pedro, y sobre esta roca edificaré mi iglesia; y las puertas del Hades no prevalecerán contra ella. Y a ti te daré las llaves del reino de los cielos; y todo lo que atares en la tierra será atado en los cielos; y todo lo que desatares en la tierra será desatado en los cielos. (Biblia, Mateo cap 16:16-19)*

*Jesús les dijo: ¿Nunca leísteis en las Escrituras: La piedra que desecharon los edificadores, Ha venido a ser cabeza del ángulo. El Señor ha hecho esto, Y es cosa maravillosa a nuestros ojos?(Biblia, Mateo cap 21:42)*

*Pues la ley por medio de Moisés fue dada, pero la gracia y la verdad vinieron por medio de Jesucristo. (Biblia, Juan cap 1:17)*

*Jesús dijo: "En el libro de los Recuerdos de Dios mismo leemos: El Dios Trino y Uno respiró, y siete Espíritus se presentaron ante su faz. (Los hebreos llaman a estos siete Espíritus, los Elohims). Y son éstos los que, en su poder sin límites, crearon todo lo que es o lo que fue . Estos Espíritus del Dios Trino y uno se movieron en la faz del espacio sin confines y fueron siete éteres, y cada éter tuvo su forma de vida. Estas formas de vida no eran sino los pensamientos de Dios, vestidos con las substancias de sus planos etéreos". ("los hombres llaman a estos planos etéreos los planos del protoplasma, de la tierra, de la planta, de la bestia, del hombre, del ángel, del querubín").*

*Estos planos con todos sus pensamientos prolíficos de Dios, nunca son visibles al ojo físico humano; están compuestos de materia demasiado fina para que pueda verla el ojo físico, y sin embargo, ellos constituyen el*

*alma de las cosas. Pero con los ojos del alma todas las criaturas ven estos planos etéreos, y todas las formas de vida. Y por el hecho de que todas las formas de vida en todos los planos son pensamientos de Dios, todas las criaturas piensan y todas las criaturas están dotadas de voluntad, y en su mente tienen poder de selección. Y en sus planos naturales todas las criaturas están provistas de nutrimento, de los éteres de sus planos.*

*Y así ocurrió con toda cosa viviente hasta que la voluntad llegó a ser una voluntad perezosa y entonces los éteres del protoplasma, de la tierra, de la planta, de la bestia y del hombre comenzaron a vibrar a baja frecuencia. Y todos los éteres vinieron a densificarse más, y todas las criaturas de estos planos empezaron a vestirse con trajes más groseros, los trajes de formas corpóreas que el hombre puede ver; y es así como apareció la manifestación más grosera que el hombre llama física. Y esto se llamó la caída del hombre. Pero el hombre no cayó solo, pues el protoplasma, la tierra, la planta y la bestia cayeron con él. Y Los ángeles, y los querubines no cayeron: sus voluntades fueron siempre fuertes, de modo que mantuvieron los éteres de sus planos en armonía con Dios.*

*Ahora bien, cuando los éteres llegaron a la rata de vibración de atmósfera y todas las criaturas de estos planos tuvieron que conseguir alimento de la atmósfera, el conflicto comenzó. Entonces, lo que el hombre finito ha llamado la sobrevivencia del más fuerte, llegó a ser una ley. El más fuerte se comió los cuerpos de las manifestaciones más débiles; y de aquí procede la ley carnal de la evolución. Y ahora el hombre, con suprema desvergüenza, mata y come bestias, y la bestia consume la planta, y la planta prospera en la tierra, y la tierra absorbe el protoplasma. En el reino del alma esta evolución carnal no es conocida; y el trabajo formidable de las mentes maestras es el de restaurar la herencia del hombre, de traerlo de nuevo al estado que perdió, de modo que vuelva a vivir de los éteres de su plano nativo.*

*Los pensamientos de Dios no cambian, las manifestaciones de vida de todos los planos tienden al perfeccionamiento de su clase. Y como los pensamientos de Dios nunca pueden morir, no hay muerte para ninguno de los seres de los siete éteres producidos por los Siete Espíritus del Dios "Trino y Uno". De allí que la tierra nunca sea planta; que las bestias, las aves o los insectos nunca sean hombres, y que los hombres no sean, no puedan ser, bestia, ave o insecto. El día vendrá en que todas estas manifestaciones sean absorbidas, y el hombre, la bestia, la planta, la tierra y el protoplasma sean redimidos. (Jesus, Evangelio de Acuario cap. 32:20-39)*

*Vi descender del cielo a otro ángel fuerte, envuelto en una nube, con el arco iris sobre su cabeza; y su rostro era como el sol, y sus pies como columnas de fuego. Tenía en su mano un librito abierto; y puso su pie derecho sobre el mar, y el izquierdo sobre la tierra; y clamó a gran voz, como ruga un león; y cuando hubo clamado, siete truenos emitieron sus voces. (Revelaciones cap 10:1-3)*

*Después de esto miré, y he aquí una puerta abierta en el cielo; y la primera voz que oí, como de trompeta, hablando conmigo, dijo: Sube acá, y yo te mostraré las cosas que sucederán después de estas. Y al instante yo estaba en el Espíritu; y he aquí, un trono establecido en el cielo, y en el trono, uno sentado. Y el aspecto del que estaba sentado era semejante a piedra de jaspé y de cornalina; y había alrededor del trono un arco iris, semejante en aspecto a la esmeralda. Y alrededor del trono había veinticuatro tronos; y vi sentados en los tronos a veinticuatro ancianos, vestidos de ropas blancas, con coronas de oro en sus cabezas. Y del trono salían relámpagos y truenos y voces; y delante del trono ardían siete lámparas de fuego, las cuales son los siete espíritus de Dios. (Revelaciones cap 4:1-5)*



# Karma Yoga

*La unión con Dios a través de trabajo*

*Aquel que realiza su deber sin apego, entregando los resultados al Señor Supremo, no se ve afectado por la acción reprobable, como la hoja de loto no es tocada por el agua. (Krishna-Bhagavad Gita 5:10)*

## *La voluntad y los oídos*

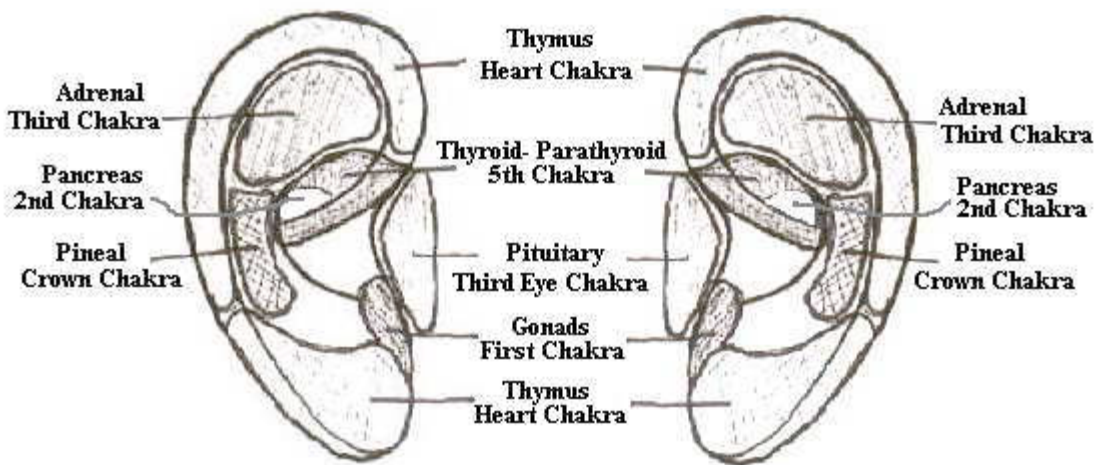



Om Tet Tzadi Bet Hum

## Sabiduría Mística

Manual de Reiki Ascensión - 9º Nivel

(El Ser Superior)

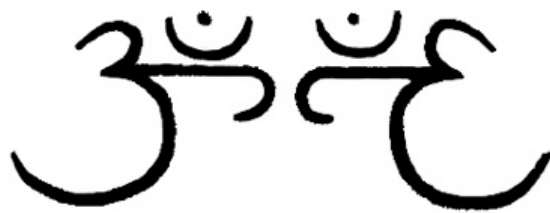

Relación Correcta / Hogar Correcto

El Inmanifestado

*Antes de que los mundos se formaran todas las cosas eran uno en el Campo de de todas las posibilidades. El Inmanifestado es el Conocedor del Campo de todas las posibilidades. El Inmanifestado es la Realidad Absoluta. Esto quiere decir que el Inmanifestado es el Conocedor y la fuente en todos los campos y la Realidad Definitiva detrás de todas las otras realidades, la fuente de todo.*

*El Inmanifestado es el Conocedor en el Campo de del Ser Superior, El Campo de la Voluntad, El Campo del Espíritu, El Campo del Alma, El Campo de la Mente, El Campo del Cuerpo Astral, El Campo del cuerpo emocional , el Campo del Cuerpo Mental y el Campo del Cuerpo Activo/Interno. (Bhagavad Gita cap. 13)*

*El Inmanifestado es el Ser Superior de Nuestro Creador. Nuestro Creador es El Gran Ser Trascendental de quien todos los seres tienen su origen. El Ser Superior de cada ser es una chispa del Uno Inmanifestado. De esta manera el Inmanifestado es la fuente de todos los seres.*

## Los Símbolos del Inmanifestado y del Ser Superior

	<p><i>OM es el símbolo del Inmanifestado , nuestro Único Creador. El Inmanifestado se asocia con el sexto chakra por encima de la cabeza y el Ser Superior. El símbolo de OM es el símbolo natural del Ser Superior. El sexto chakra por encima de la cabeza es el Chakra del Ser Superior.</i></p> <hr/> <p><i>(Arriba)</i> <i>El Inmanifestado</i> <i>Recordar</i> <i>Vida</i> <i>Ser Superior</i> <i>Inmanifestado o Luz Invisible</i> <i>Sexto Chakra por encima de la cabeza</i></p> <hr/> <p><i>(Abajo)</i> <i>Espíritu del Espíritu Santo</i> <i>Rayo Índigo</i> <i>Tai-Chi-Tu</i> <i>Cerebro y el Sistema Nervioso</i> <i>Chakra del Tercer Ojo</i> <i>Pituitaria</i></p>
--	---

Desde: El libro de Tao

*El Inmanifestado es sin nombre, sin forma, la más alta naturaleza, y el Absoluto. El Único Creador, aunque sin nombre y sin forma a veces se llama El Tao (pronunciado dào). El Tao no tiene principio ni fin, nunca nació y nunca muere. El Tao es Uno en todo, sin embargo parece ser muchos, está en todo sin embargo es independiente, es inmutable, es la Morada Suprema, el Nirvana o el Ser Absoluto.*

*En Cierto Tiempo, Uno salio de Tao y llevo un Consigo Otros Dos. Aquellos Dos Llevaron una Otros Tres. Y Todos Ellos comenzaron a crear de las Diversas Formas de vida en el planeta (Tao - Sutra 42)*

*Treinta radios se unen en una rueda. Pero su utilización también depende del espacio vacío entre los radios. Hacen los vasos de arcilla. Pero su utilización depende del espacio vacío que hay en éstos. Así es como se relaciona la utilidad de los objetos con el espacio vacío. (Tao - Sutra 11)*

*Divide la Unidad; las partes se vuelven como herramientas. En las manos de los verdaderos sabios se convierten en el medio para un fin, pero nunca fines en sí mismos.(Tao – Sutra 28)*

*Tao es un círculo sin fin, nunca regresa; serenidad es su finalidad; todo lo que se eleva de la existencia; existencia se eleva desde la no existencia.(Tao – Sutra 40)*

Desde : Tao-Te-Ching

*El Tao que puede ser expresado no es el verdadero Tao. El nombre que se le puede dar no es su verdadero nombre. Sin nombre es el principio del universo; y con nombre, es la madre de todas las cosas.*

*Desde el no-ser comprendemos su esencia; y desde el ser, sólo vemos su apariencia. Ambas cosas, ser y no-ser, tienen el mismo origen, aunque distinto nombre. Su identidad es el misterio. Y en este misterio se halla la puerta de toda maravilla. (Tao-Sutra 1)*

*Se le llama invisible porque mirándole no se le ve. Se le llama inaudible porque escuchándole no se le oye. Se le llama impalpable porque tocándole no se le siente. Estos tres estados son inescrutables y se confunden en uno solo. En lo alto no es luminoso, en lo bajo no es oscuro. Es eterno y no puede ser nombrado, retorna al no-ser de las cosas. Es la forma sin forma y la imagen sin imagen. Es lo confuso e inasible. De frente no ves su rostro, por detrás no ves su espalda. Quien es fiel al Tao antiguo domina la existencia actual. Quien conoce el primitivo origen posee la esencia del Tao. (Tao - Sutra 14)*

*La mayor perfección es de apariencia imperfecta, pero su acción es inagotable. La mayor plenitud es de apariencia vacía, pero su acción es inagotable. La mayor rectitud es en apariencia retorcida. La mayor habilidad es en apariencia torpe. La mayor elocuencia es en apariencia incongruente. El movimiento vence al frío. La quietud vence al calor. La quietud absoluta es la norma del mundo. (Tao – Sutra 45)*

Desde: Bhagavad Gita

*Todo este universo visible ha salido de Mi Forma Invisible. Soy el soporte de todos los seres, y aún así, no dependo de ellos. (cap 9:4)*

Desde: La Biblia

*En el principio creó Dios los cielos y la tierra. Y la tierra estaba desordenada y vacía, y las tinieblas estaban sobre la faz del abismo, y el Espíritu de Dios se movía sobre la faz de las aguas. Y dijo Dios: Sea la luz; y fue la luz.*

### ***El Espíritu Santo***



*El Tai-chi T'u es el símbolo natural del Chakra del Tercer Ojo. El símbolo del Tai-chi T'u es el símbolo secundario que representa el Ser Superior. En El Tai-chi T'u, El círculo es el símbolo de la unidad de toda la vida, el Campo de de todas las posibilidades, el Inmanifestado .*

*Dentro del círculo del Inmanifestado son los cinco elementos representados por la línea que une las dos mitades, las dos mitades y los puntos dentro de las dos mitades; Cinco partes todos juntos mostrando el carácter relativo de la manifestación en todos los campos.*

*Dentro del círculo existen las posibilidades de la dualidad que son Yin y Yang. Yin está representado por el negro, Yang está representado por el blanco. Porque Yin y Yang son las posibilidades de la dualidad cada uno tiene un punto de sus opuestos dentro de ellos. Las dos mitades, Yin y Yang son iguales y opuestas y siempre unidas por la zona de atracción entre ellos. De esta manera, siempre están en equilibrio y su unión siempre está conectada con el Círculo del Inmanifestado. Yin (El Conceptual) gira hacia el interior para convertirse en Yang (el Gobernador); y Yang (El Gobernador) gira hacia afuera para convertirse en Yin (El conceptual). Así es la naturaleza del "Campo de todas las posibilidades".*

*Es a partir de este "Campo de de todas las posibilidades", conocido como el No Ser o Ser Absoluto, que el ser individual tiene origen. Este símbolo de Yin / Yang tiene muchas niveles de significado. Un nivel de significado es el siguiente. Dentro del círculo (Cerebro) del Inmanifestado están las cinco posibilidades inconfundibles*

- *La primera posibilidad es la línea curva entre las dos mitades (Cerebro Medio, Cuerpo Calloso) y su conexión con el círculo del Inmanifestado.*
- *La segunda parte es el Yin-(Negro, cerebro derecho).*
- *La tercera parte es el Yang-(Blanco, Cerebro izquierdo).*
- *La cuarta parte es la mancha blanca está el lado Yin. Representa la parte derecha del cerebro que controla el sistema nervioso en el lado izquierdo de el cuerpo. Debido a esto, el lado izquierdo del cuerpo se considera que es Yin.*
- *El punto negro en el lado Yang representa el lado izquierdo del cerebro que controla el lado derecho del cuerpo. Debido a esto el lado derecho del cuerpo es considerado el Yang*

*El nacimiento de Jesucristo fue así: Estando desposada María su madre con José antes que se juntasen, se halló que había concebido del Espíritu Santo.(Biblia, Mateo 1:18)*

*Al Pensamiento del cielo los hombres llaman la Santa Respiración (Evangelio de Acuario cap 9:18)*

*Y descendió el Espíritu Santo sobre él en forma corporal, como paloma, y vino una voz del cielo que decía: Tú eres mi Hijo amado; en ti tengo complacencia. (Biblia, Lucas cap 3:22)*

*La mujer oyó decir que Jesús era un maestro enviado por Dios, y creyó que tenía el poder de curar a su hijo. De modo que tomó en los brazos a su hijo y corrió con gran prisa y pidió que le permitieran ver al hijo de Dios. Cuando Jesús vio su fe, levantando sus ojos al cielo dijo: "Mi Padre Dios, deja que tu poder divino me sature y deja que la Santa Respiración llene plenamente a este niño para que él pueda vivir". Y en presencia de la multitud puso su mano sobre el niño y dijo: "Buena mujer, tú eres bendita; tú fe ha salvado a tu hijo". Y el niño quedó bueno y sano. Las gentes estaban asombradas y decían: Seguramente que éste es el Uno Santo que ha tomado forma corpórea, por que el hombre solo no puede quitar así una fiebre y salvar a un niño de la muerte. (Evangelio de Acuario cap 36:14-20)*

*Entonces Juan condujo a Jesús abajo, en el río, en el vado, y le bautizó en el nombre sagrado de aquel que le había enviado a manifestar el Cristo a los hombres. Y cuando salían del arroyo, la Santa Respiración, en forma de paloma, descendió y se posó en la cabeza de Jesús. Una voz del cielo dijo: Este es el hijo bien amado de Dios, el Cristo, el amor de Dios manifestado. (Evangelio de Acuario cap 64:11-13)*

*Por cuarenta días Jesús luchó con su ego inferior y su ego superior triunfó. Entonces tuvo hambre, pero sus amigos, que le habían encontrado, le sirvieron. Entonces Jesús dejó el desierto, y en la conciencia de la Santa Respiración, fue a los Campos de Juan y enseñó. (Evangelio de Acuario cap 65:16-17)*

*La Santa Respiración os enseñará en ese instante lo que habéis de decir y lo que habéis de callar. (Evangelio de Acuario cap 109:31)*

*Y Jesús volvió a hablar a los once y dijo: No os entristezcáis porque yo me voy porque es mejor que yo me vaya. Si yo me voy, la Santa Respiración, el Vivificador, vendrá a vosotros. Estas cosas os hablo mientras estoy con vosotros en la carne, pero cuando la Santa Respiración venga en Poder, ella os enseñará más y más y os traerá a vuestra memoria todas las palabras que os he dicho.*

*Todavía hay una multitud de cosas que deberían decirse. Cosas que esta edad no puede recibir porque no tiene corazón que las comprenda. Pero yo os digo: Antes que llegue el gran día del Señor, la Santa Respiración hará conocer todos los misterios. Los misterios del alma, de la inmortalidad, la unidad del hombre con todo otro hombre y con su Dios. Entonces el mundo será guiado a la verdad y el hombre será la verdad.*

*Cuando ella venga, la Santa Respiración, el Vivificador, ella convencerá al mundo de su error y de la Verdad que yo he expuesto y de la justicia del Juzgamiento del justo. Entonces el príncipe de la vida materializada será arrojado. Y cuando venga el Vivificador yo no necesitaré interceder por vosotros, porque habréis sido aprobados y Dios os conocerá entonces como él me conoce a mí. (Evangelio de Acuario cap 162:4-11)*

*Cuando llegó la noche de aquel mismo día, el primero de la semana, estando las puertas cerradas en el lugar donde los discípulos estaban reunidos por miedo de los judíos, vino Jesús, y puesto en medio, les dijo: Paz a vosotros. Y cuando les hubo dicho esto, les mostró las manos y el costado. Y los discípulos se regocijaron viendo al Señor. Entonces Jesús les dijo otra vez: Paz a vosotros. Como me envió el Padre, así también yo os envío. Y habiendo dicho esto, sopló, y les dijo: Recibid el Espíritu Santo. (Biblia Juan cap 20:19-22)*

*Cuando llegó el día de Pentecostés estaban todos unánimes juntos. Y de repente vino del cielo un estruendo como de un viento recio que soplaba, el cual llenó toda la casa donde estaban sentados; y se les aparecieron lenguas repartidas, como de fuego, asentándose sobre cada uno de ellos. Y fueron todos llenos del Espíritu Santo, y comenzaron a hablar en otras lenguas, según el Espíritu les daba que hablasen.*

*Moraban entonces en Jerusalén judíos, varones piadosos, de todas las naciones bajo el cielo. Y hecho este estruendo, se juntó la multitud; y estaban confusos, porque cada uno les oía hablar en su propia lengua. Y estaban atónitos y maravillados, diciendo: Mirad, ¿no son galileos todos estos que hablan? ¿Cómo, pues, les oímos nosotros hablar cada uno en nuestra lengua en la que hemos nacido? )Biblia, Hechos cap 2:1-8)*

*Nadie pone en oculto la luz encendida, ni debajo del almud, sino en el candelero, para que los que entran vean la luz. La lámpara del cuerpo es el ojo; cuando tu ojo es bueno, también todo tu cuerpo está lleno de luz; pero cuando tu ojo es maligno, también tu cuerpo está en tinieblas. Mira pues, no suceda que la luz que en ti hay, sea tinieblas. Así que, si todo tu cuerpo está lleno de luz, no teniendo parte alguna de tinieblas, será todo luminoso, como cuando una lámpara te alumbró con su resplandor. (Biblia, Lucas cap 11:33-36)*

## **Sabiduría Mística**

*Sabiduría mística surge cuando un individuo comienza a desarrollar una relación personal con El Elohim, Los Maestros Ascendidos y Nuestro Único Creador. Esta relación personal se desarrolla de forma natural en la práctica de Reiki, así como en la lectura y el estudio de las enseñanzas bíblicas de los Elohim, Los Maestros*

*Ascendidos y Nuestro Único Creador. Al leer las enseñanzas de los Maestros Ascendidos, usted encontrará que usted puede leer un pasaje particular de la Escritura un día y eso significa una cosa para usted, sin embargo, cuando usted lee el mismo pasaje dos semanas más tarde un mensaje más profundo se revela.*

*El fundamentalismo es cuando una persona o grupo de personas se atasca en un nivel de significado tratando de hacerlo una doctrina universal. Muchas guerras se han librado sobre los sistemas de creencias fundamentalistas. Por lo tanto una teología universal es imposible, sin embargo una Experiencia universal es posible.*

*La experiencia universal es el evento espontáneo de conocimiento en cualquier nivel, la verdad de la que has estado estudiando. A medida que estudies las enseñanzas de los Maestros tendrás experiencias universales.*

## **Guía Interior**

*A lo largo de los siglos el misterio de la guía interior y el camino hacia el Creador ha sido un secreto muy bien guardado. El Yoga del Creador, El Único Inmanifestado es descrito por los maestros cómo el camino más difícil, especialmente para el principiante inexperto. Esto no es porque el Creador no está dispuesto a guiar a un principiante, pero sólo porque el principiante no está equipado para recibir la prestigiosa presencia. Este camino, sin un poco de ayuda es un viaje muy largo, aunque no imposible. Sólo los muy avanzados son capaces de caminar este camino de desenvolvimiento.*

*Afortunadamente, hay quienes han aprendido a dominar el Sendero, la manera, y están dispuestos a ayudarnos a reducir el tiempo necesario de despliegue. Se les conoce como los Maestros Ascendidos. El estudio de sus enseñanzas es un paso muy importante en el camino de la sanación. Para entender verdaderamente las enseñanzas de los Maestros Ascendidos encontrará necesario trabajar con ellos directamente. Los Maestros Ascendidos están totalmente calificados como guías y maestros. Ellos están muy dispuestos a ayudar a cualquier persona que sea sincera y que busca su presencia y orientación.*

*Las siguientes oraciones se pueden utilizar para pedir a los Maestros Ascendidos en su vida como maestros y amigos. Las palabras que se utilizan funcionarán, por supuesto, si su intención es sincera, pero se dan más como una guía. Cuando usted entiende lo que significan las palabras usted puede, por supuesto, pedir en sus propias palabras, siempre que el contenido y la intención quede intacta. El orden de las declaraciones está en orden anatómico y no implica que ningún orden en particular sea necesario.*

*Cada persona llega a los Maestros Ascendidos desde su propio trasfondo especial y puede ser atraído por un maestro en particular más que otro. Usted puede elegir por supuesto uno o varios Masters, para empezar, pero finalmente es aconsejable trabajar con todos ellos. Esto lleva a un mayor equilibrio y armonía en la vida de una persona. La verdad es solo Una.*

## ***El Pedido***

*Las oraciones son como siguen:*

- *La madre Miriam (Madre María) y Yeshua (Jesús) entren en mi corazón y vida. Sean mis maestros y conviértanse en mis amigos.*
- *Yasodhara y Buda entren en mi corazón y vida. Sean mis maestros y conviértanse en mis amigos.*
- *Uma y Brahman entren en mi corazón y vida. Sean mis maestros y se conviértanse mis amigos.*
- *Radharani y Krishna entren en mi corazón y vida. Sean mis maestros y conviértanse en mis amigos.*
- *YO SOY EL QUE YO SOY entra en mi corazón y vida. Sé mi maestro y conviértete en mi amigo.*
- *Unico Inmanifestado entra en mi corazón y vida. Sé mi maestro y conviértete en mi amigo.*
- *Melquisedec entra en mi corazón y vida. Sé mi maestro y conviértete en mi amigo.*

## ***La Unción de los Siete Espíritus***

*Después de haber pedido a los Maestros Ascendidos en su corazón y su vida, usted puede pedir para recibir la Unción de los Siete Espíritus. Esta unción se recibe como parte de un bautismo espiritual. La siguiente fórmula se puede utilizar con intención sincera.*

*Creador nuestro, bautízame y úngeme en el Espíritu de la Esperanza, el Espíritu de la Fe, el Espíritu del Amor, El Espíritu de OM, El Espíritu de Cristo, el Espíritu del Espíritu Santo, el Espíritu de Dios.*

## ***Historia del Bautismo Espiritual***

*La unción se da como parte de un bautismo espiritual. El proceso del bautismo espiritual en los tiempos modernos ha sido entregado de generación en generación desde la época en que el Maestro Ascendido Jesús caminó sobre la tierra. El proceso del bautismo espiritual en el Espíritu Santo comenzó en el día de Pentecostés, que fue poco después de la Resurrección y Ascensión del Maestro Jesús.*

*Cuando llegó el día de Pentecostés, estaban todos unánimes juntos. Y de repente vino del cielo un estruendo como de un viento recio que soplaba, el cual llenó toda la casa donde estaban sentados; y se les aparecieron lenguas repartidas, como de fuego, asentándose sobre cada uno de ellos. Y fueron todos llenos del Espíritu Santo, y comenzaron a hablar en otras lenguas, según el Espíritu les daba que hablasen. (Biblia, Hechos cap 2:1-4)*

*El día de Pentecostés se acercaba y cada uno esperaba la manifestación del espíritu del Poder. Ahora bien, en Jerusalem los once se habían reunido para escoger al hombre que debía ocupar el puesto de Judas que había traicionado a su Señor ... Y entonces los once emplearon un largo, largo tiempo en meditación, y cuando echaron suertes, Matías, del valle del Nilo, fue elegido para el puesto. (Evangelio de Acuario cap 181:3-4&9)*



Ahora bien, cuando llegó el día de Pentecostés, Jerusalem estaba lleno de judíos piadosos y de prosélitos de muchas tierras. Los cristianos estaban todos reunidos y en perfecta armonía. Y mientras estaban sentados en oración, en el Silencio, oyeron como el murmullo distante de una tempestad que se aproximaba. El sonido creció en volumen, y creció más ruidoso, hasta que, como los estruendos del trueno, llenó el cuarto en que los apóstoles estaban sentados. Una luz brillante apareció y muchos pensaron: Se incendió el edificio.

Doce bolas, que parecían bolas de fuego, cayeron del cielo (una bola de cada signo de todo el círculo de los cielos), y en la cabeza de cada apóstol una bola ardiente de fuego. Y cada bola envió siete lenguas de fuego hacia el cielo, y cada apóstol habló en siete dialectos de la tierra.

La masa ignorante tomó ligeramente lo que oían y veían, diciendo: Estos hombres están borrachos y no saben lo que dicen. Pero los ilustrados estaban en asombro y decían: ¿No son todos estos hombres que así hablan, judíos? ¿Cómo es que hablan todas las lenguas de la tierra?

Y Pedro dijo; Gentes de Jerusalem y vosotros los que vivís fuera de las puertas de la ciudad, la Paz sea con vosotros y con toda la humanidad. Este es el tiempo que los hombres santos de antaño anhelaban ver; ellos vieron esta hora en fe, y ahora están con nosotros en éxtasis. El profeta Joel de los tiempos antiguos, habló de las cosas que veis y oís. La Santa Respiración habló por su boca y dijo: Y ocurrirá en días futuros que respiraré sobre los hijos de hombres y los llenare con las bendiciones de santidad. Vuestros hijos e hijas se pondrán de pie y profetizarán; vuestros jóvenes serán videntes; vuestros viejos soñarán sueños. Y mostraré maravillas en los cielos arriba, y signos maravillosos en la tierra. Sonidos procederán del cielo y se oirán voces que los hombres no sabrán comprender. (Evangelio de Acuario cap 182:1-16)

### **El Don de Sanación Milagrosa**

El don de la sanación milagrosa con que Jesús ungió a sus discípulos no se ha perdido. El don de la sanación milagrosa es uno de los dones del Espíritu Santo. Los discípulos recibieron el bautismo del Espíritu Santo en Pentecostés y con ella vino la unción de el don de la sanación milagrosa. Este bautismo y la unción del Espíritu Santo se ha transmitido a través de la generaciones por la imposición de manos y el receptor pidiendo ser bautizado en el Espíritu Santo.

Hay que recordar que los discípulos eran todos seguidores de Jesús y, como tal, creyeron en él, y lo aceptan como su Señor y Salvador y confesaron su fe a los demás. Los discípulos eran un grupo de "re-nacidos" creyentes que luego fueron bautizados y ungidos con el Espíritu Santo.

Cuando un grupo de re-nacidos creyentes, que han sido bautizados en el Espíritu Santo, rezan juntos, Yeshua estará con ellos. Como dijo Jesús: "Donde dos o tres se reúnen en mi nombre, allí estaré yo también". Jesús envía al Espíritu Santo, que unge al grupo con diferentes regalos. El don del milagro de sanación es a veces uno de los regalos.

Tal vez alguien se ha caído de un puente y no puede ponerse de pie o sentarse sin aferrarse a algo y también está experimentando dolor severo. El Espíritu Santo eclipsa el grupo, el Espíritu es tan fuerte que ya sabes que realmente no importa qué palabras son rezadas la persona va a ser sanada. La persona se cura y el dolor se va, la facilidad de movimiento del cuerpo vuelve al instante.

Quizás hay alguien que nació con una pierna más corta que la otra. Cuando el don de la sanación es concedido al grupo y a la persona por quién se oró, la pierna más corta crecerá hasta que ambas piernas tengan la misma longitud.

## ***Recibir el don del Espíritu***

*Después de haber recibido la Unción de los Siete Espíritus puede recibir el don del Espíritu llamado "hablar en lenguas". Este regalo tiene muchos beneficios. Es un lenguaje de oración personal que va más allá de nuestras propias palabras y la comprensión de orar por nuestras necesidades y las necesidades de todo el mundo que nos rodea, mismos si sabemos lo que se necesita o no.*

*Para recibir el don de las lenguas simplemente pregunta: "Creador Nuestro, te pido recibir el don de las lenguas". Luego comienza a hablar o cantar en voz alta, pero no en tu propio idioma. Deja que los sonidos salgan por unos minutos.*

*Es una buena idea pasar una parte del tiempo de oración cada día "Orando en idiomas " u "Orando en el Espíritu", como se llama a veces. Esto es especialmente importante al comienzo del trabajo con este regalo, para abrirlo. No debería tomar el lugar de tus oraciones regulares o afirmaciones, pero ser un regalo adicional de oración que ofreces a nuestro Creador y a toda la Humanidad. Puedes "Orar en el Espíritu" en silencio también. Apenas se sincero y humilde con este regalo y al usarlo comenzarás a notar que suceden nuevas cosas en tu vida. Esta es una manera para orar por nuestras necesidades y las necesidades de toda la Humanidad antes de tiempo.*

## ***Invitación al Servicio***

*Inmanifestado , Maestros Ascendidos, Maestros de los Elohim, te pedimos para convertirnos en recipientes vacíos para que podamos estar de servicio como instrumentos de vuestra sanación, vuestra paz, vuestra abundancia, vuestra alegría y vuestro amor y felicidad. Les damos permiso para trabajar a través de nosotros ahora y continuamente para nuestro bien y el bien de toda la Humanidad, todas las criaturas grandes y pequeñas, y toda la creación.*

## ***Nacido del Agua y el Espíritu***

*El bautismo en agua ha existido durante mucho, mucho tiempo. Simboliza el abandono del ego al Creador y ser lavados . Esa es la limpieza del pecado de tu ser. ¿Qué es el pecado? Pecado significa error. La palabra pecado es un viejo término de tiro con arco. Cuando los arqueros estaban en el campo y tirando al blanco los observadores les gritaban de nuevo a los arqueros "Pecado" si erraban el centro de la diana. Pecado significa errar el blanco.*

*Respondio Jesús: De Cierto, de Cierto te digo, Que El Que No naciere de agua y del Espíritu, No Puede entrar en el reino de Dios. (Biblia, Juan cap 3:5)*

*Nacer del agua y del Espíritu significa ser bautizado en agua, en los Nombres del Creador. Cada nombre representa la purificación espiritual de una parte de nuestra anatomía. Así que, para pedir la limpieza completa se puede hacer el siguiente procedimiento. Se puede hacer este procedimiento solo o tener a alguien que pida la bendición para tí.*

*Inmanifestado, Nuestro Único Creador, por favor bautízame en agua y Espíritu en los nombres de:*

- *Esperanza*
- *Fe*
- *Amor*
- *OM*
- *Cristo*
- *Espíritu Santo*
- *Dios*
- *María y Jesús*
- *Yasodhara y Buda*
- *Uma y Brahman*
- *Radharani y Krishna*
- *Yo Soy El Que Soy*
- *El Inmanifestado*
- *Melquisedec*

*Luego sumérgete totalmente bajo el agua y vuelve a subir.*

### ***La Gemelidad o Hermanamiento***

*¿Qué es el vínculo del matrimonio? ¿Está encerrado en lo que pueda decir el sacerdote o la autoridad? ¿Que es el rollo de papiro en el que el sacerdote o la autoridad han escrito el permiso por el que dos pueden vivir en el matrimonio? ¿O es la promesa de dos de amarse el uno al otro hasta la muerte? ¿Es el amor una pasión sujeta a la voluntad del hombre? ¿Puede un hombre recoger su amor, como recoge piedras preciosas, asentarlos o darlos a cualquiera? ¿Puede comprarse y venderse el amor como corderos?*

*Amor es el poder de Dios que ata a dos almas y que las funde en una. No hay poder sobre la tierra que pueda disolver este lazo. Pueden separar, los hombres o la muerte, los cuerpos por un poco de tiempo; pero se volverán a reunir. Es en este vínculo de Dios que encontramos el lazo del matrimonio. Todas las demás uniones son solo nexos en paja. (Evangelio de Acuario cap. 98)*



## **Laya Yoga - 9º grado**

La unión con Dios por medio de Practicar el Camino

*“Yo soy el camino, y la verdad, y la vida; nadie viene al Padre, sino por mí.” (Biblia, Juan cap 14:16)*

*Yo soy la vid, vosotros los pámpanos; el que permanece en mí, y yo en él, éste lleva mucho fruto; porque separados de mí nada podéis hacer.... Si permanecéis en mí, y mis palabras permanecen en vosotros, pedid todo lo que queráis, y os será hecho.*

### ***Pedid y os será dado - Llamad y os abrirán***

*Pedid y se os dará la Sabiduría Mística de Salvación de María y Jesús, Golpead y la puerta a la sanación se abrirá.*

*Pedid y recibiréis la Sabiduría Mística de la Iluminación de Yasodhara y Buda, Golpead y la puerta a la paz se abrirá.*

*Pedid y se os dará la Sabiduría Mística del Servicio de Uma y Brahman, Golpead y la puerta a la Abundancia se abrirá.*

*Pedid y se os dará la Sabiduría Mística de la Gracia de Radharani y Krishna, Golpead y la puerta a la Alegría se abrirá.*

*Pedid y se os dará la Sabiduría Mística de la Rendición de La Presencia YO SOY, Golpead y la puerta al amor se abrirá.*

*Hay muchos libros que contienen las enseñanzas de los Maestros Ascendidos. Sus enseñanzas están vivas y enseñarán en el nivel que cada uno pueda recibir. Cuando hayan aprendido y crecido, lean las mismas enseñanzas de nuevo y encontrarán niveles de significados más profundos, para guiarlos hacia adelante en el viaje.*

*Algunos libros útiles de las enseñanzas de los Maestros: (Lista en Inglés, para quienes así lo deseen. Personalmente recomiendo buscar en la web las traducciones al castellano que más les agrade, dado que hay muchas. Yo les daré las que he utilizado para traducir este trabajo.)*

- *Mother Miriam and Yeshua- The Aquarian Gospel by Levi Dowling, The Bible, The Essene Gospel of Peace books 1-4 by Edmund Bordeaux Szekely, The Book of Mormon*
- *Yasodhara and Buddha- The Teachings of the Compassionate Buddha- edited by E.A. Burt, The living Buddha- by Edmund Bordeaux Szekely, The Dhammapada- translated by Balangoda Ananda Maitreya*
- *Uma and Brahman- The Upanishads- translated by Swami Prabhavananda, The Upanishads- translated by Max Muller*

- *Radharani and Krishna- The Bhagavad Gita- translated by Jaun Mascaro, The Bhagavad Gita- translated by Swami Prabhavananda and Christopher Isherwood, The Bhagavad Gita As It Is- translated by A.C. Bhaktivedanta Swami Prabhupada, Srimad Bhagavatam- Second Canto- part one- translated by A.C. Bhaktivedanta Swami Prabhupada*
- *I AM THAT I AM- The I AM discourses- by St. Germain, The Bible*
- *Unmanifested One- The Book of the Tao- translated by Frank J. MacHovec, The Tao Te Ching- translated by Gia-Fu Feng and Jane English.*



*Om Yud Kuf Aleph Hum*

## *El Sagrado Corazón*

*Manual de Reiki Ascensión - 10º Nivel*

*Relación Correcta / Hogar Correcto*

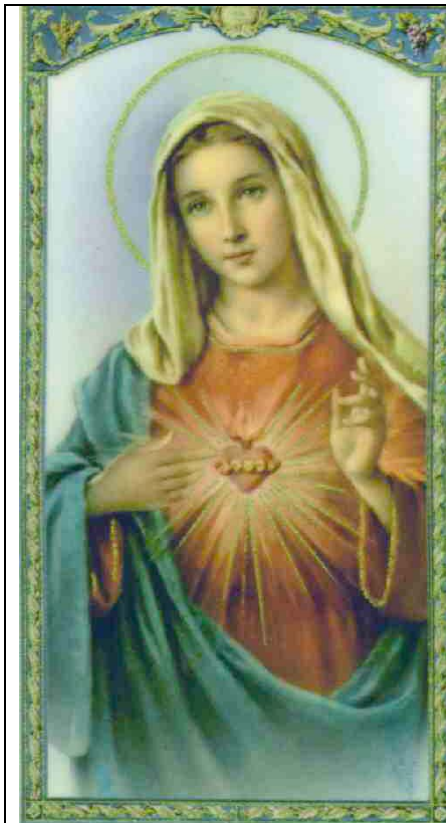

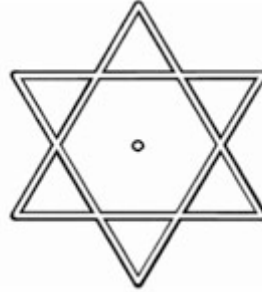
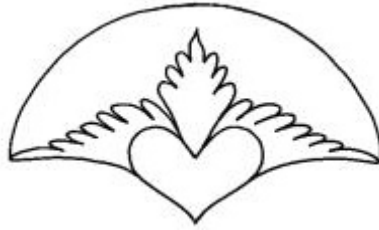

## El Sagrado Corazón de Melquisedec

### Malchi-Tzedek (Malchi-Madre, Tzedek-Padre) - Melquisedec

*El símbolo del Sagrado Corazón de Melquisedec se compone de dos triángulos con la chispa de lo Divino en el centro. El Triángulo del Cielo apunta a la Tierra. El Triángulo de la tierra apunta al cielo. Los dos triángulos se encuentran y las luces de la chispa divina está en su centro.*

*El Sagrado Corazón de lo Divino es el Sagrado Corazón dentro de todos los seres, todas las criaturas grandes y pequeñas y de toda la Creación. Este Corazón de Corazones es el corazón de nuestro hogar celestial ....*

## Melquisedec

*Porque este Melquisedec, rey de Salem, sacerdote del Dios Altísimo, que salió a recibir a Abraham que volvía de la derrota de los reyes, y le bendijo, a quien asimismo dio Abraham los diezmos de todo; cuyo nombre significa primeramente Rey de justicia, y también Rey de Salem, esto es, Rey de paz; sin padre, sin madre, sin genealogía; que ni tiene principio de días, ni fin de vida, sino hecho semejante al Hijo de Dios, permanece sacerdote para siempre. (Biblia, Hebreos cap 7:1-3)*

*Entonces Melquisedec, rey de Salem y sacerdote del Dios Altísimo, sacó pan y vino; y le bendijo, diciendo: Bendito sea Abram del Dios Altísimo, creador de los cielos y de la tierra; y bendito sea el Dios Altísimo... (Biblia, Génesis cap 14:18-20)*

*Así tampoco Cristo se glorificó a sí mismo haciéndose sumo sacerdote, sino el que le dijo: Tú eres mi Hijo, Yo te he engendrado hoy. Como también dice en otro lugar: "Tú eres sacerdote para siempre, según el orden de Melquisedec".(Biblia, hebreos cap 5:5-6)*

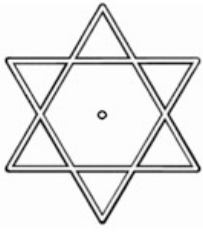

*(Arriba)*  
*Melquisedec*  
*Amistad*  
*Hogar*  
*Sagrado Corazón*  
*Luz Violeta Plateada*  
*Séptimo Chakra por encima de la cabeza*

---

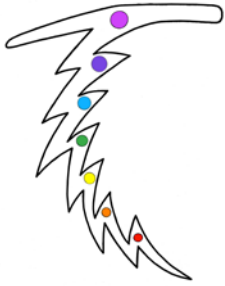

*(Abajo)*  
*Espíritu de Dios*  
*Rayo Violeta*  
*Los Elohim*  
*Sistema Endocrino*  
*Chakra de la Corona*  
*Pineal*

### *Dibujar los símbolos de Melquisedec*

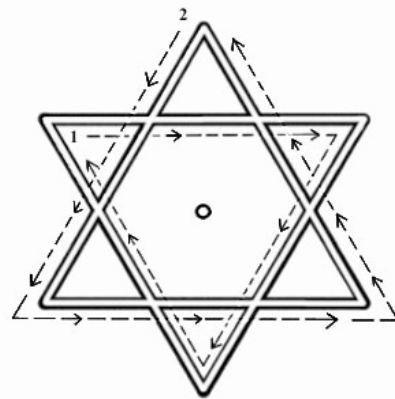
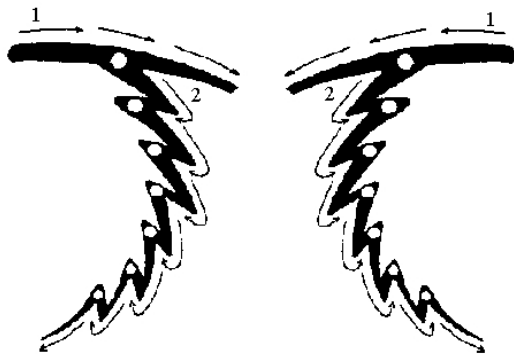



## El Espíritu de Dios

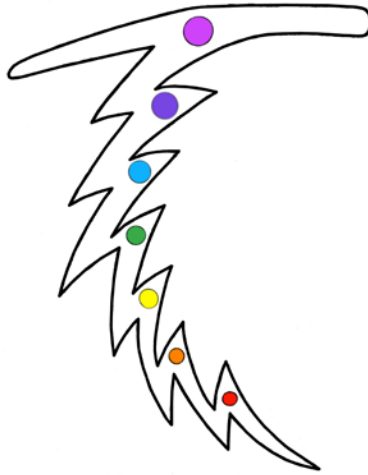

Y Jesús dijo: "El Dios de quien hablo está en todo lugar: No puede circunscribirse con murallas, ni limitársele con fronteras de ninguna clase". Todos adoran a Dios, el Uno; pero no todos lo ven de la misma manera. Este Dios Universal, es Voluntad, Sabiduría y Amor. No todos los hombres ven a Dios como Trino. Uno lo ve como el Dios del Pensamiento; otro como el Dios del Amor. El ideal de un hombre es su Dios, de modo que, al evolucionar un hombre, evoluciona su Dios. El Dios de un hombre, hoy, no es mañana su Dios.

Las naciones de la tierra ven a Dios desde puntos de vista diferentes, por lo cual no parece ser el mismo a todos. El hombre llama Dios a las partes de Dios que ve, y para él estas partes son todo Dios; y cada nación ve una parte de Dios, y cada nación tiene un nombre para Dios. Vosotros brahmanes, lo llamáis Parabrahm; en Egipto es Thoth; Zeus es su nombre en Grecia; Jehová es su nombre en hebreo, pero en todo lugar El es la causa, la Raíz sin raíz de la que han crecido todas las cosas.

Cuando los hombres llegan a tener miedo a Dios y lo consideran su enemigo, visten a otros hombres con ropas raras y los llaman sacerdotes. Y les encargan aplacar la ira de Dios con oraciones; y cuando ellos fracasan en ganar su favor por medio de sus oraciones, en comprarle por medio de sacrificios de animales o de aves.

Cuando el hombre ve a Dios como uno con él, como Dios – Padre, ya no necesita intermediarios, ni sacerdotes que intercedan". "El hombre va entonces derechamente a él y le dice: "Mi Dios – Padre". Y entonces descansa su mano en la mano misma de Dios, y todo está bien". Y esto es Dios. Cada uno de vosotros es sacerdote, pero sólo para sí mismo. Y Dios no quiere sacrificios de sangre". "Simplemente dad vuestra vida en servicio y en sacrificio a la totalidad de la vida, y Dios está agradado". (Evangelio de Acuario cap 28:12-25)

Mirad a mí, y sed salvos, todos los términos de la tierra, porque yo soy Dios, y no hay más. (Biblia, Isaías 45:22)

Y Jesús, después que fue bautizado, subió luego del agua; y he aquí cielos le fueron abiertos, y vio al Espíritu de Dios que descendía como paloma, y venía sobre él. Y hubo una voz de los cielos, que decía: Este es mi Hijo amado, en quien tengo complacencia. (Biblia, Mateo cap 3 : 16-17)

*Acordaos de las cosas pasadas desde los tiempos antiguos; porque yo soy Dios, y no hay otro Dios, y nada hay semejante a mí (Biblia, Isaías cap 46 : 9)*

*Respondió Jesús: De cierto, de cierto te digo, que el que no naciere de agua y del Espíritu, no puede entrar en el reino de Dios. Lo que es nacido de la carne, carne es; y lo que es nacido del Espíritu, espíritu es. No te maravilles de que te dije: Os es necesario nacer de nuevo. El viento sopla de donde quiere, y oyes su sonido; mas ni sabes de dónde viene, ni a dónde va; así es todo aquel que es nacido del Espíritu.*

*Nicodemo preguntó: ¿Cómo puede hacerse esto? Respondió Jesús y le dijo: ¿Eres tú maestro de Israel, y no sabes esto? De cierto, de cierto te digo, que lo que sabemos hablamos, y lo que hemos visto, testificamos; y no recibís nuestro testimonio. Si os he dicho cosas terrenales, y no creéis, ¿cómo creeréis si os dijere las celestiales? (Biblia, Juan cap 3 : 5-12)*

*Entonces María dijo: "Engrandece mi alma al Señor; Y mi espíritu se regocija en Dios mi Salvador" (Biblia, Lucas cap 1 : 46-47).*

*Jesús le dijo: Mujer, créeme, que la hora viene cuando ni en este monte ni en Jerusalén adoraréis al Padre. Vosotros adoráis lo que no sabéis; nosotros adoramos lo que sabemos; porque la salvación viene de los judíos. Mas la hora viene, y ahora es, cuando los verdaderos adoradores adorarán al Padre en espíritu y en verdad; porque también el Padre tales adoradores busca que le adoren. Dios es Espíritu; y los que le adoran, en espíritu y en verdad es necesario que adoren. Le dijo la mujer: Sé que ha de venir el Mesías, llamado el Cristo; cuando él venga nos declarará todas las cosas. Jesús le dijo: Yo soy, el que habla contigo.(Biblia, Juan cap 4 : 21-26)*

*He aquí, yo vengo pronto; retén lo que tienes, para que ninguno tome tu corona. Al que venciere, yo lo haré columna en el templo de mi Dios, y nunca más saldrá de allí; y escribiré sobre él, el nombre de mi Dios, el nombre de la ciudad de mi Dios, la nueva Jerusalén, la cual descende del cielo, de mi Dios, y mi nombre nuevo. (Biblia, Revelaciones cap.3 :11-12)*

## *Dando clases de Reiki Ascensión*

*No todo el mundo se siente guiado a dar clases. Algunas personas comparten Ascensión Reiki sintonizando los demás y dejan que ellos aprendan por su cuenta mediante la lectura, el estudio y la práctica de Reiki. Si usted decide dar clases en Reiki Ascensión, dependerá de usted el organizar intuitivamente los 10 grados de Reiki Ascensión en un horario de clases. Es posible que desee dar clases separadas en cada grado o combinar varios grados en una sola clase.*

*Asegúrese de Organizar las enseñanzas de grado en un formato de clase que le de el tiempo suficiente para que pueda cubrir el material en el número de grados que usted está presentando en esa clase. Y también dar tiempo suficiente para la práctica y el debate. Es su clase. Confíe en su intuición y en su guía interna.*

*No importa cómo usted arregla los 10 grados de Reiki Ascensión en clases, lo más importante es sintonizar su estudiante o estudiantes en los 10 grados de Reiki Ascensión en su primera clase. Las iniciaciones abren al estudiante en Ascensión Reiki para que puedan absorber y aprender la información en cada grado. Luego podrá iniciarlos nuevamente en cada paso si así lo desea.*

*Cada clase a enseñar, abrirá el nivel de energía de los grados presentados, discutidos y practicados.*

## ***El Procedimiento de Sintonización de Reiki Ascensión***

### ***Anatomía Sutil***

*Las iniciaciones de Reiki Ascensión armonizan Nuestra total Anatomía Sutil y sus diez aspectos en los cuatro campos de Reiki. El proceso de armonización de Reiki Ascensión, viene de Malchi-Tzedek (Melquisedec) Sagrado Corazón de Nuestro Único Creador.*

### ***La Iniciación de Reiki Ascensión***

*Las iniciaciones de Reiki Ascensión son muy fáciles y simples. Las iniciaciones se realizan a través de una conexión directa con Melquisedec, Los Maestros Ascendidos de los Elohim (Dios) y Nuestro Único Creador.*

### ***Requisitos previos***

*Un estudiante debe estar sintonizado en la Maestría de Usui Reiki Ryoho antes de ser sintonizado en Los Diez Grados de la Ascensión de Reiki.*

*\* Nota de la A.I.A.E.: Atención al siguiente párrafo, porque en esto difiere mucho la enseñanza de la academia con la de Jason & Leslie.*

*“Si un estudiante decide recibir las iniciaciones de los cuatro Grados de Usui Reiki Ryoho y las 10 iniciaciones de Reiki Ascensión en una Unica Sesión de Sintonía, entonces el profesor debe utilizar el método cianco de Sintonía, en las "iniciaciones de Reiki Ascensión - Parte 2", al final de este Capítulo”.*

### ***Procedimiento para la Sintonización***

*El Procedimiento de Sintonización de Reiki Ascensión es muy fácil y sencillo. Una sencilla oración de fe es dicha por el Maestro de Reiki y las iniciaciones son dadas al estudiante por Nuestro Único Creador. El profesor y el estudiante no tienen por qué creer en nada en particular para las iniciaciones que se dan y reciben. Lo único necesario es que el Profesor y estudiante tengan un poco de fe para seguir el Procedimiento de Sintonización y las Sintonizaciones serán dadas al estudiante.*

*El uso de los símbolos de este método de de Sintonización es opcional. Este método de Sintonización puede ser utilizado por cualquier Maestro de Reiki sin importar el método de Sintonización utilizado durante la Iniciación de la Maestría de Reiki Ascensión. Nuestro Único Creador honrará su intención y su fe en pasar los alineamientos. Sus estudiantes serán sintonizados tanto si están en la misma habitación con usted como si están en un lugar distante en otra parte del mundo.*

## *Preparación para el estudiante*

Comienza tu día con facilidad, y continúa en tu camino fácil, tranquilo y apacible. Piensa y siéntete agradecido por el don precioso de las iniciaciones que estás recibiendo. Tú puedes elegir orar, meditar, y dedicar la recepción de tus iniciaciones para estar en amor y servicio para tu familia, tus amigos, toda la humanidad y para contigo mismo. Siente y percibe la energía que viene a tí en el aquí y ahora mientras te preparas para recibir tu sintonía. Éste es un momento muy personal de preparación. Prepara el camino con facilidad y Paz. Las iniciaciones toman alrededor de una hora. A la hora señalada siéntate en un lugar cómodo y tranquilo. Ábrete a recibir las iniciaciones.\*

---

*\*Realiza “Jyoshin Koki Ho” la técnica de respiración en la cual inhalamos y exhalamos Reiki. Tiene la finalidad de purificar el espíritu, el corazón y la mente, también nos ayuda a concentrar nuestra mente.*

## *La iniciación*

*Tu maestro de Reiki te tendrá en sus pensamientos y oraciones y un enlace de sintonía se abrirá con Nuestro Único Creador y se establecerá contigo. Nuestro Único Creador sintonizará todo tu ser en el Amor y la Luz de Reiki. Recibe y Experimenta tus iniciaciones con facilidad.*

*Mediante el enlace de Sintonización con Nuestro Único Creador, recibirás tus iniciaciones. Nuestro Único Creador abrirá y establecerá una conexión consciente y permanente contigo. A través del enlace de Sintonización con Nuestro Único Creador, te serán dadas iniciaciones permanentes en Reiki. Una conexión consciente y permanente con el Amor y la Luz de Reiki y con Nuestro Único Creador se abrirá dentro de ti.*

## *Preparación para el Maestro*

- *Comience su día con facilidad, y continúe en su camino fácil, tranquilo y apacible.*
- *Piense y siéntase agradecido por el don precioso de las iniciaciones que estás por dar.*
- *Usted puede elegir orar, meditar, y dedicar las iniciaciones para estar en amor y servicio para su familia, sus amigos, toda la humanidad y para consigo mismo.*
- *Sientese y perciba la energía que viene a usted en el aquí y ahora mientras se prepara para dar la sintonía a sus alumnos.*
- *Si no ha memorizado el procedimiento de Sintonización puede leer en voz alta a su estudiante.*

*Elija un lugar tranquilo para la sintonización presencial.*

*El proceso de sintonización no necesita ser memorizado, se puede leer en voz alta.*

*Nota: Hay unas cuantas opciones en la forma de hacer la sintonía. Elija un método que le resulte más adecuada para usted y para su estudiante.*

*o Usted y el estudiante pueden sentarse en cómodas sillas frente a frente. Usted lea y siga el procedimiento de sintonización para cada sintonía.*

*o Maestro y estudiante da la cara el uno al otro mientras se sientan en esteras o cojines en el suelo en una postura más meditativa. El profesor lee y sigue el procedimiento de sintonización para cada sintonía.*

*o El estudiante puede estar sentado en una silla cómoda. El Maestro se levanta y coloca su mano derecha sobre el hombro izquierdo del estudiante, lee y sigue el Procedimiento de Sintonización para cada Sintonización.*

### ***La Sintonización de Reiki Ascensión***



*El Maestro Dibuja el símbolo del Sagrado Corazón en el aire y lo envía al grupo.*

***Leer a quién está siendo sintonizado ...***

*Arcángeles de las Cuatro Direcciones damos las gracias por la apertura hacia nosotros del "Camino Interior de la Sabiduría de Nuestra Madre en el modo de OM".*

*Haga una pausa por un momento ..... y continúe .....*

*Melquisedec, te damos gracias por la apertura de los Caminos Interiores de Nuestra Total Anatomía Sutil.*

*Melquisedec, a través de nuestra fe en Ti, te pedimos que des, aquí y ahora, a (Nombre del Estudiante) , la iniciación del grado ..... (grado que corresponda)... de Reiki Ascensión.*

*Haga una pausa por un momento y continúe .....*

\_\_\_\_\_ *Tómese unos minutos para recibir y experimentar las Energías de Sintonización en y a través de todo su ser.*

***Pausa ..... para las energías de armonización que debe dar a su estudiante .... Espere a la sensación de Finalización ..... Lea al estudiante ...***

*Melquisedec, reconocemos y damos gracias por las iniciaciones de los Diez Grados de Reiki Ascensión en y a través de \_\_\_\_\_, en y a través de todo su ser.*

*Melquisedec, te agradecemos por tu sanación continua, Paz, Abundancia, Alegría, Amor y Felicidad en nuestro camino de Reiki y en nuestras vidas.*

*El profesor entonces se inclina ante el estudiante y dice: "Namaste"  
Entonces el estudiante se inclina y dice: "Namaste".*

## *Sintonización a Distancia*

*Al comienzo de la Sesión de Sintonización, dedicar las iniciaciones a la sanación del mundo y orar para que todos en el grupo puedan recibir sus iniciaciones. A continuación, lea los nombres de aquellos que van a ser sintonizados y confíe en que todo el mundo recibirá su sintonía.*

*El Maestro Dibuja el símbolo del Sagrado Corazón en el aire y lo envía al grupo.*

***Leer a todos los que están siendo sintonizados...***

*Arcángeles de las Cuatro Direcciones damos las gracias por la apertura hacia nosotros del "Camino Interior de la Sabiduría de Nuestra Madre en el modo de OM".*

*Haga una pausa por un momento ..... y continúe .....*

*Melquisedec, te damos gracias por la apertura de los Caminos Interiores de Nuestra Total Anatomía Sutil.*

*Melquisedec, a través de nuestra fe en Ti, te pedimos que des, aquí y ahora, a (Nombre de los Estudiantes) , la iniciación del grado ..... (grado que corresponda)... de Reiki Ascensión.*

*Haga una pausa por un momento y continúe .....*

*\_\_\_\_\_ Tómese unos minutos para recibir y experimentar las Energías de Sintonización en y a través de todo su ser.*

***Pausa ..... para las energías de armonización que debe dar a los estudiantes .... Espere a la sensación de Finalización ..... Lea al estudiante ...***

*Melquisedec, reconocemos y damos gracias por las iniciaciones de los Diez Grados de Reiki Ascensión en y a través de \_\_\_\_\_, en y a través de todo su ser.*

*Melquisedec, te agradecemos por tu sanación continua, Paz, Abundancia, Alegría, Amor y Felicidad en nuestro camino de Reiki y en nuestras vidas.*

*El profesor entonces se inclina cómo si tuviera ante si al estudiante y dice: "Namaste"*

*El estudiante por su parte cuando sienta que ha terminado de recibir la iniciación se inclinará y dirá: "Namaste".*

## Sintonización de Reiju Reiki del Gran Tao



Tai-Chi-Tu  
Symbol of Tao Great

El Maestro Dibuja El Tai-Chi-Tu Símbolo curativo de Tao Grande en el aire y lo envía a la persona o grupo.

*Creador Nuestro, te damos gracias por el don de Reiju Reiki.*

***Leer a todos los que están siendo sintonizados...***

*Creador Nuestro, te pedimos que les des a todos los que serán iniciados, la Sintonización de Reiju Reiki.*

*Tómese unos minutos para recibir y experimentar las Energías de Sintonización en y a través de todo su ser.*

***Pausa ..... para las energías de armonización que debe dar a los estudiantes .... Espere a la sensación de Finalización ..... Lea al estudiante ...***

*Creador Nuestro, reconocemos y damos gracias por las iniciaciones de Reiju Reiki en y a través de todos los que son iniciados, en y a través de todo su ser.*

*Creador Nuestro, te damos las gracias por el don de Reiju Reiki.*

*El profesor entonces se inclinará cómo si tuviera ante si al estudiante y dirá: "Namaste"*

*El estudiante por su parte cuando sienta que ha terminado de recibir la iniciación se inclinará y dirá: "Namaste".*

