



LOCKSET INSTALLATION INSTALACIÓN DE CERRADURAS INSTALLATION D'UNE SERRURE TUBULAIRE

Install in order. Try to keep each assembly together when removing from package.

Haga la instalación en el orden adecuado. Trate de mantener cada subensamble unido al remover del empaque.

Respectez l'ordre de la procédure d'installation. Lorsque vous sortez les composants de l'emballage, évitez qu'ils ne se démontent.

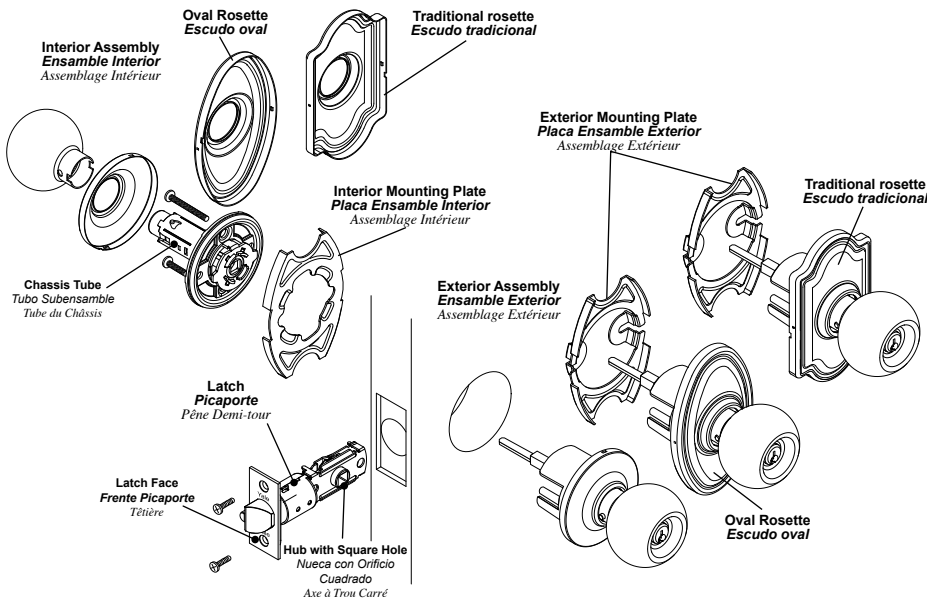

UL PRODUCTS, PLEASE REVIEW THE BACK OF THIS INSTALLATION SHEET TO INSTALL UL STEEL CUP.
PARA PRODUCTOS UL, VER AL REVERSO DEL INSTRUCTIVO PARA INSTALAR EL CASQUILLO ANTIFUEGO.
Produits UL, merci de voir le dos de cette notice afin d'installer la coupe en acier UL

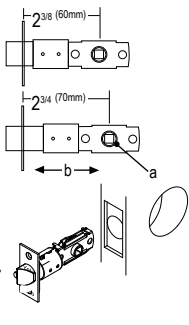

1. Latch Adjustment

If your YH Collection product includes an adjustable latch, you will see a double arrow pointing to 2 3/8" and to 2 3/4", and the word "PUSH" on one side of the latch. No adjustment is needed if your door needs a 2 3/8" (60 mm) backset. For a 2 3/4" (70 mm) backset, hold latch face in one hand. (a) Push in hub with square hole on side labeled "push" to release latch. (b) Pull hub away from the face. The latch backset should now be set to 2 3/4" (70 mm).

2. Latch Installation

Insert latch through the hole in door edge and screw in place using two of the 3/4" Phillips head screws. Curved edge of latch bolt should face in direction that door closes.

1. Ajuste del picaporte

Si su producto YH Collection incluye un picaporte ajustable, podrá ver una flecha doble apuntando hacia las marcas de 2 3/8" y 2 3/4", y la palabra "PUSH" a un lado del picaporte. Ningún ajuste es necesario si su puerta tiene una distancia de 2 3/8" (60 mm). Para la distancia de 2 3/4" (70 mm), sostenga el frente del picaporte con una mano (a), presione el agujero cuadrado en el lado indicado "push" para liberar el picaporte (b) y jale el cilindro hacia el lado contrario del frente. El picaporte ajustado deberá de estar en la posición 2 3/4" (70 mm).

2. Instalación del Picaporte

Inserte el picaporte a través del orificio en el costado de la puerta y atornille en su posición usando dos tornillos con cabeza de cruz de 3/4" de largo. El lado curvo de la cabeza del picaporte debe de estar orientado en el sentido en que cierra la puerta.

1. Réglage du pêne

Si votre produit YH Collection comprend un pêne réglable, vous verrez une flèche double pointant vers les indications 2 3/8" et 2 3/4", ainsi que le mot "PUSH" sur un côté du pêne. Aucun réglage n'est nécessaire s'il faut un recul de 2 3/8" (60 mm). Pour avoir un recul de 2 3/4" (70 mm), tenez l'avant du pêne avec une main, puis (a) enfoncez dans l'axe avec un trou carré sur le côté marqué "push" pour dégager le pêne et (b) sortez l'axe à l'avant du pêne. Le recul du pêne devrait maintenant être réglé à 2 3/4" (70 mm).

2. Installation du pêne

Insérez le pêne dans le trou sur la rive de la porte, puis vissez-le avec deux vis Phillips de 3/4". La partie incurvée du pêne demi-tour doit être orientée dans la direction où la porte se ferme.

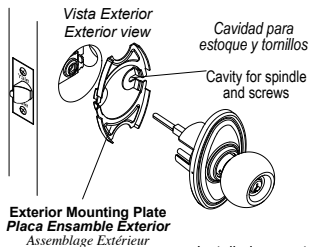

INSTRUCTIONS FOR OVAL AND TRADITIONAL ROSETTE.

Exterior Assembly for Escutcheon - Traditional and Oval Design.

Align rose support in door in a vertical position. Insert square spindle through square hole in latch and install chassis over the latch.

INSTRUCCIONES PARA INSTALACIÓN CON ESCUDOS OVAL Y TRADICIONAL

Ensamble Exterior para cerraduras con escudos Tradicional y Oval.

Inserte el soporte en posición vertical como se muestra en el diagrama, alinee las cavidades para estochos y tornillos con los barrenos del picaporte previamente instalado.

NOTICE D-INSTALLATION POUR ROSACE OVALE ET TRADITIONNELLE

Assemblage extérieur pour rosace - Design traditionnel et ovale.

Aligner le support rosace dans la porte en position verticale. Passez l'axe carré dans le trou carré du verrou et installez le châssis au-dessus du verrou.

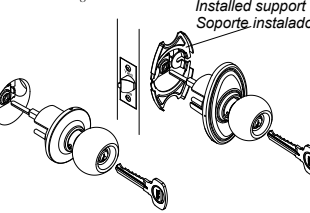

3A. Exterior Assembly. Keyed Entry Knob Sets and All Interior Knob/Lever Sets

Slide exterior half of chassis into the hole with the square spindle engaging the square hole in the latch. The release button should point away from the door's edge. Slide the interior half of the chassis onto the square spindle - again with the release button pointing away from the door's edge. Make sure the button will engage the hole in the knob or lever correctly.

It is possible to install with button in wrong position - check before installing interior chassis rose on chassis plate.

3.A Ensamble exterior. Cerraduras de Pomo/Perilla de entrada y todos los pomos/perillas y manillas interiores

Deslice la mitad del ensamble exterior dentro del orificio con el cuadradillo dentro del orificio del picaporte. El botón liberador deberá de apuntar en dirección opuesta al canto de la puerta.

Deslice la mitad del ensamble interior en el cuadradillo, nuevamente con el botón liberador apuntando en dirección opuesta al canto de la puerta. Asegúrese de que el botón enganche en el orificio del pomo / perilla y manilla correctamente. **Es posible instalar el botón en la posición incorrecta, verifiquelo antes de instalar el escudo interior en el ensamble interior.**

3A. Assemblage extérieur. Poignées avec ouverture à clé et poignées/leviers d'intérieur

Faites glisser la moitié extérieure de la structure dans le trou en insérant la tige carrée dans le trou carré du pêne. Le bouton de déverrouillage devrait être orienté à l'opposé de la rive de la porte. Faites glisser la moitié intérieure de la structure sur la tige carrée (le bouton de déverrouillage doit encore être orienté à l'opposé de la rive de la porte). Assurez-vous que le bouton puisse correctement entrer dans le trou de la poignée ou du levier. Il est possible que vous installiez le bouton au mauvais endroit. Faites attention avant d'installer la rosette de la structure intérieure sur la plaque de la structure.

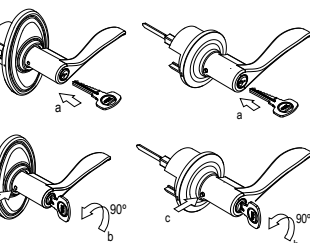

3B. Keyed Entry Lever Sets Only

Slide exterior half of chassis into the hole with the square spindle engaging the square hole in the latch. The release button should point toward the door's edge. Slide the interior half of the chassis onto the square spindle - again with the release button pointing toward the door's edge. Make sure the button will engage the hole in the knob or lever correctly. **It is possible to install with button in wrong position - check before installing interior chassis rose on chassis plate.**

Note: To remove keyed entry lever handle, (a) insert key and (b) turn 90°. Using a key or other fine point instrument, push in release button (c) and remove lever.

3.B Cerraduras de Manilla de entrada solamente.

Deslice la mitad del ensamble exterior dentro del orificio con el cuadradillo dentro del orificio del picaporte. El botón liberador deberá de apuntar en dirección al canto de la puerta. Deslice la mitad del ensamble interior en el cuadradillo, nuevamente con el botón liberador apuntando en dirección al canto de la puerta. Asegúrese de que el botón enganche en el orificio del pomo / perilla y manilla correctamente. **Es posible instalar el botón en la posición incorrecta, verifiquelo antes de instalar el escudo interior en el ensamble interior.**

Nota: Para retirar la manilla de entrada, (a) inserte la llave y (b) gire 90°. Utilizando una llave u otro instrumento con punta presione el botón liberador (c) y retire la manilla.

3B. Leviers avec ouverture à clé uniquement

Faites glisser la moitié extérieure de la structure dans le trou en insérant la tige carrée dans le trou carré du pêne. Le bouton de déverrouillage devrait être orienté vers la rive de la porte. Faites glisser la moitié intérieure de la structure sur la tige carrée (le bouton de déverrouillage doit encore être orienté vers la rive de la porte). Assurez-vous que le bouton puisse correctement entrer dans le trou de la poignée ou du levier. Il est possible que vous installiez le levier avec le bouton au mauvais endroit. Faites attention avant d'installer la rosette de la structure intérieure sur la plaque de la structure.

Remarque: Pour enlever le levier avec ouverture à clé, (a) insérez la clé, puis (b) tournez-le sur 90°. Avec une clé ou un autre instrument pointu, enfoncez le bouton de déverrouillage (c) et enlevez le levier.

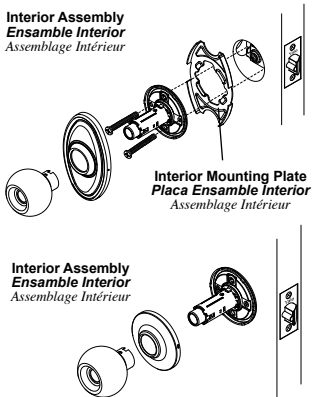

INTERIOR ASSEMBLY FOR OVAL AND TRADITIONAL ROSETTE DESIGN.

Align chassis and rose support to door and insert attachment screws. Tighten screws to exterior chassis making sure the rose support is vertical and straight.

ENSAMBLE INTERIOR PARA ESCUDOS OVAL Y TRADICIONAL.

Coloque el soporte en forma vertical como aparece en el diagrama (asegúrese bien de esto), coloque el ensamble interior, conecte con los tornillos en los agujeros para el picaporte y el submontaje.

ASSEMBLAGE INTÉRIEUR POUR ROSACE AU DESIGN OVALE ET TRADITIONNEL.

Alignez le châssis et le support de rosace sur la porte et insérez les vis jointes. Serrez les vis au châssis extérieur en s'assurant que le support de rosace soit vertical et droit.

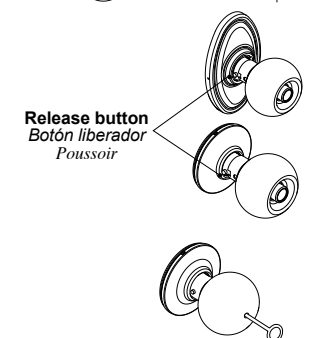

4A. Interior Assembly

Attach interior assembly with mounting screws. Place the interior rose cover over the interior round tube and snap over the interior chassis plate. Note: If rose cover needs to be removed, the best tool is a kitchen fork - place tip of fork in the rectangular area cut out on rose edge and push on fork prying rose cover off plate. Placing paper between the door and fork will help prevent damage to door finish.

4A. Ensamble Interior

Sujete el ensamble interior con los tornillos conectores, coloque el escudo interior sobre el portaescudo y presione. Nota: Si el escudo interior necesita retirarse, la mejor herramienta es un tenedor de cocina, coloque la punta en el área rectangular recortada en el escudo y presione el tenedor para liberar el escudo fuera del ensamble. Ponga papel entre la puerta y el tenedor para prevenir que se dañe el acabado de la puerta.

4A. Assemblage intérieur

Installez l'assemblage intérieur avec les vis de montage. Placez le couvercle de rosette intérieur sur le tube rond intérieur et enclenchez-le sur la plaque de la structure intérieure. Remarque: Si le couvercle de la rosette doit être enlevé, le meilleur outil est une fourchette de cuisine (placez la pointe d'une dent dans le découpage rectangulaire sur le bord de la rosette, puis poussez sur la fourchette de cuisine pour soulever le couvercle de la rosette). Si vous installez un morceau de papier entre la porte et la fourchette, vous évitez d'endommager la finition de la porte.

5. Knob / Lever Assembly

Install knob/lever over tube and depress the release button with a small nail or key - push on knob until button engages hole in neck of knob/lever.

Note: Levers are NOT HANDED: exterior and interior levers may be exchanged.

ATTENTION: For solid brass product tighten set screw on the bottom of the knob/lever after installing over tube and release button.

5. Ensamble de la Perilla / Manilla

Alinee el orificio en el cuello de la perilla / manilla con el perno liberador, entonces deslice la perilla / manilla sobre el tubo, hasta que el perno esté alineado con el orificio. Usando una llave, clavo u otra herramienta con punta presione el perno y empuje la perilla / manilla por el tubo hasta que el perno embone en el orificio del cuello de la perilla / manilla. Nota: Las manillas no tienen lado, el exterior y el interior pueden ser intercambiados.

ATENCIÓN: Para productos de latón sólido apriete los tornillos en los submontajes, después instale pomo/manilla y libere el botón.

5. Assemblage de la poignée ou du levier

Installez la poignée ou le levier sur le tube, puis enfoncez le bouton de déverrouillage avec un petit clou ou une clé (poussez sur le bouton jusqu'à ce qu'il entre dans le trou sur le col de la poignée ou de levier).

Remarque: Les leviers n'ont PAS D'ORIENTATION PRÉCISE; vous pouvez interchanger le levier intérieur et le levier extérieur.

ATTENTION: pour les produits résistants en laiton, serrez les vis de fixation dans les boutons poignées / leviers.

Emergency Tool Use

For interior locking sets, you will find an emergency unlocking tool (3" long with loop at one end). Insert tool horizontally into the hole in the exterior knob / lever and turn left or right to release the interior push button lock.

Uso de la Herramienta de Emergencia

En el caso de cerraduras de privacidad encontrará una herramienta de emergencia, que sirve para abrir su puerta desde el exterior, cuando desde el interior se encuentre cerrada.

1. Para liberar la cerradura inserte la herramienta de emergencia por el orificio exterior y gírela a la izquierda o derecha para liberar el botón interior.

Utilisation de 'outil d'urgence

Les serrures conçues pour l'intérieur sont fournies avec un outil de déverrouillage d'urgence (tige de 3" avec une boucle à une extrémité). Insérez l'outil horizontalement dans le trou de la poignée extérieure (e), puis tournez vers la droite ou vers la gauche pour débloquer le bouton intérieur.

INSTALLATION TEMPLATE PLANTILLA DE INSTALACIÓN MODÈLE D'INSTALLATION

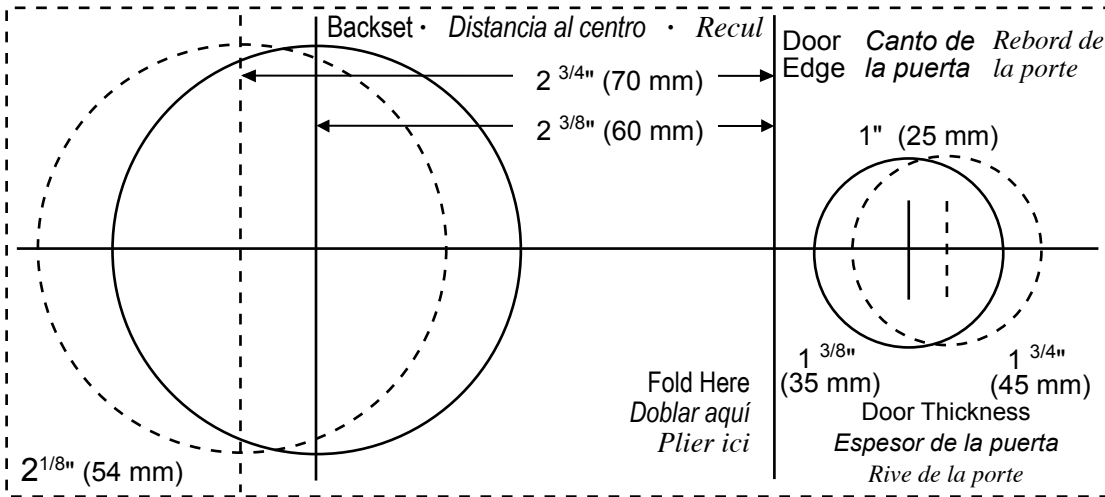

"Backset" is the distance from the door edge to the center of the mounting hole for the door knob or lever.

La "distancia al centro" es la distancia del canto de la puerta al centro del orificio de ensamble para la perilla o manilla de la puerta.

Le <recul> est la distance entre le rebord de la porte et le centre du trou de montage de la poignée.

CAUTION
Although a door can be prepared by an untrained person, Yale recommends that measurements and drilling be done by a skilled carpenter or locksmith.

PRECAUCIÓN
A pesar de que la puerta puede ser preparada por una persona sin capacitación, Yale recomienda que las mediciones y barrenos sean realizados por un cerrajero o carpintero con experiencia.

ATTENTION
Même si une porte peut être préparée par une personne sans formation spéciale, Yale recommande que les mesures et les perforations soient faites par un menuisier ou un serrurier qualifié.

LOCKSET

CERRADURA

SERRURE

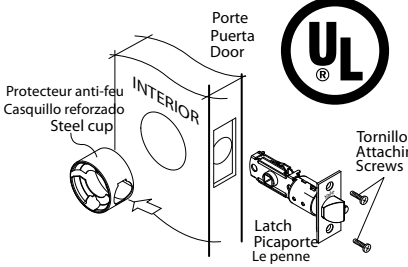

To qualify as an UL approved lockset the steel cup must be installed as part of the unit.

Para calificar como cerradura listada por UL., el casquillo antifuego debe ser instalado como parte de la unidad.

Pour que le Verrou puisse être listé "UL", le protecteur anti-feu être installés avec le verrou.

Instructions
1. Place the steel cup inside the 2 1/8" hole in the door as shown. The open part of the cup is now facing the exterior.
NOTE: This lock is designed for installation in swinging type fire doors measuring up to 48 in wide and 96 in high rated up to and including 90 min.
2. Insert the latch through the 1" hole in the edge of the door guiding it through the 1" hole in the steel cup.
3. Proceed with normal installation of the lock or deadbolt.

Instrucciones
1. Coloque el casquillo antifuego en el orificio de la puerta preparado con anterioridad (2 1/8").
NOTA: Esta cerradura está diseñada para la instalación en puertas oscilantes a prueba de fuego con dimensiones hasta de 48 pulg. de ancho y 96 pulg. de alto aprobadas hasta un rango de 90 min.
2. Inserte el picaporte a través del orificio del canto de la puerta (1") y verifique que entre también a través del casquillo antifuego.
3. Proceda con la instalación normal de la cerradura o cerrojo.

Instructions
1. Placer le protecteur anti-feu dans l'orifice (2 1/8") de la porte préparé antérieurement.
AVIS: Cette serrure se monte sur portes battantes anti-feu mesurant jusqu'à 48 pouces de large et 96 pouces de haut et résistant jusqu'à et incluant 90 min.
2. Placer le pêne dormant dans l'orifice du champ de la porte (1") et vérifier qu'il entre bien dans le protecteur anti-feu.
3. Visser le pêne à l'aide des vissees fournies.

New Door Preparation

Preparación de puertas nuevas.

Préparation d'une porte neuve

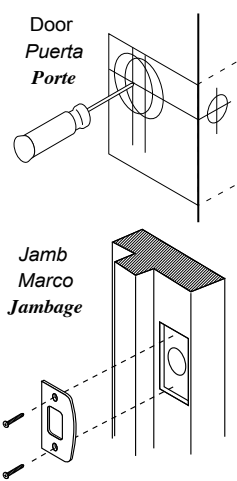

1. Fold template as marked and place on door. If corner of door is beveled, place template on widest side of door.
2. Mark centers for both holes. Drill 1/8" (3 mm) pilot holes at centers. Drill completely through door thickness.
3. Bore 2 1/8" (54 mm) hole halfway through door. Finish bore from the other side of door to prevent splintering.
4. To mark location for strike hole, put finish nail through pilot hole in door edge. Close door and make mark on door jamb.
5. Bore 1" (25 mm) hole through door edge.
6. Bore 1" (25 mm) hole into jamb to depth of 1/2" (13 mm).
7. Trace outlines of latchplate and strike plate. Carefully chisel away outlined areas until plates fit flush. Drill pilot holes for latchplates mounting screws.
8. Secure strike plate with (2) 3/4" screws.
Install lockset as explained on other side of page.

1. Doble la plantilla como se marca y colóquela en la puerta. Si la esquina de la puerta está biselada coloque la plantilla en la parte más ancha.
2. Marque los centros para ambos orificios. Perfore barrenos guía de 1/8" (3 mm) Barrenar completamente a través del espesor de la puerta.
3. Taladre un orificio de 2 1/8" (54 mm) centrado en la parte frontal de la puerta y a través de la mita del espesor de la puerta para evitar el daño en el acabado de la puerta.
4. Para marcar la localización del cerradero coloque un clavo para marcar a través del orificio guía del costado de la puerta. Cierre la puerta y haga una marca en el marco de la puerta.
5. Taladre un orificio de 1" (25 mm) en el costado de la puerta.
6. Taladre un orificio de 1" (25 mm) de diámetro y 1/2" (13 mm) de profundidad en el marco de la puerta.
7. Trace los contornos del frente picaporte y del cerradero. Cincele cuidadosamente las áreas delineadas hasta que las piezas queden al nivel de las superficies. Barrene orificios guía para los tornillos.
8. Fije el cerradero con dos tornillos autorroscantes de 3/4". Instale la cerradura como se explica en el otro lado de la página.

1. Pliez le modèle en suivant les marques et placez le sur la porte. Si le coin de la porte est en oblique, placez le modèle sur le côté le plus large de la porte.
2. Marquez le centre des deux trous. Perforez des orifices de guidage de 1/8" (3 mm) au centre des deux trous, Percez complètement l'épaisseur de la porte.
3. Alésez un trou de 2 1/8" (54 mm) jusqu' au centre de la porte. Terminez, l'alésage par l'autre côté de la porte pour éviter d'éclater le bois.
4. Pour marquer l'emplacement du trou de la gâche, insérez un clou de finition dans le trou de guidage de la rive de la porte. Fermez la porte et faites une marque sur le chambranle de la porte.
5. Alésez un trou de 1" (25 mm) dans la rive de la porte.
6. Alésez un trou de 1" (25 mm) dans le cmbranle jusqu'à une profondeur de 1/2" (13 mm).
7. Tracez le périmètre de la gâche et de la têtère. Avec un ciseau à bois, taillez délicatement le bois en suivant les lignes de contour jusqu'à ce que les deux pièces s'insèrent à égalité avec le bois. Perforez les trous de guidage des vis de montage.
8. Fixez la gâche avec les deux vis de 3/4". Installez la serrure conformément aux indications sur l'autre côté de la feuille.

6 x 1 INSTRUCTIVE / INSTRUCTIVO 6 X 1

1. Insert screwdriver in slot between Face Plate and Support.
2. Twist screwdriver to release latch face.

1. Introduzca el desarmador en la ranura que se encuentra entre la Frente Picaporte y el Soporte.
2. Gire el desarmador para liberar el Frente.

1. Insérer le tournevis dans la fente entre la plaquette et le support.
2. Virez le tournevis pour libérer le gâchet.

2. To install SC Face Plate align screw holes in Latch Face and Support and snap together.

1. Para instalar la placa SC alinee los orificios de los tornillos junto con el Frente Picaporte y el Soporte y presionar.

1. Pour installer la plaquette aux coins carrés, aligner les trous pour les vis avec la façade de la plaquette et cliquer ensemble.

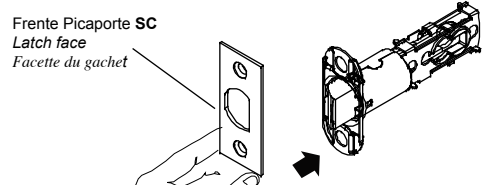
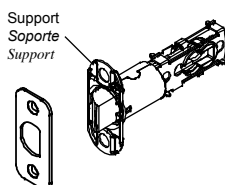
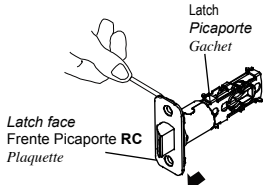

3. 1. Repeat section 1
2. Rotate support counter clockwise and remove.

1. Repetir inciso 1
2. Gire el Soporte en sentido contrario a las manecillas del reloj y retire.

1. Répéter section 1
2. Virez le support sans contraindre de l'horloge et retirez.

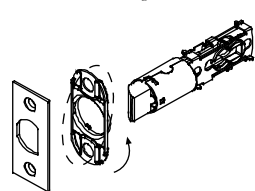
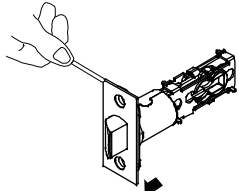

4. 1. Align collar with latch head.
2. Push onto latch until it locks into place.
3 Collar can not be removed by hand after installation.

1. Alinee el anillo con la cabeza del Picaporte.
2. Empuje el Picaporte hasta que encaje en su lugar.
3. No se puede quitar con la mano después de la instalación.

1. Aligner le collet avec la tête du gâchet.
2. Peser sur le gâchet jusqu'à ce qu'il soit verrouillé en place.
3 Le collet ne peut être enlevé à la main un fois verrouillé

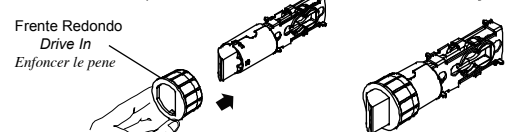

LIFETIME WARRANTY

GARANTÍA DE POR VIDA

GARANTIE À VIE

This product is warranted against mechanical and finish defects for its lifetime to the original purchaser. If a defect does occur, please contact our Customer Service Department at 1-800-438-1951, for detailed warranty redemption information. Yale Security Inc. at its option, will either repair or replace the defective part and/or product. This warranty does not cover defects caused by improper installation, misuse, or normal wear and tear. YALE SECURITY INC. IS NOT LIABLE FOR INCIDENTAL OR CONSEQUENTIAL DAMAGES. Some states do not allow exclusion of limitation of incidental or consequential damages, so the above exclusion may not apply to you. This warranty gives you specific legal rights, and you may also have other rights that vary from state to state.

Este producto está garantizado contra defectos mecánicos y de acabado durante toda su vida útil y mientras siga bajo posesión del comprador original. Si hubiera defectos, sírvase llamar al departamento de servicio a clientes, al 1-800-438-1951, para obtener información detallada sobre la validación de la garantía. Yale Security Inc., reparará o reemplazará la pieza o producto defectuoso a su discreción. Esta garantía no cubre los defectos causados debido a la instalación inapropiada, el mal uso, o el uso y desgaste diario normal. YALE SECURITY INC. NO ES NI SERÁ RESPONSABLE DE LOS DAÑOS INCIDENTALES O CONSECUENTES. En algunos estados no se permite la exclusión o limitación de los daños incidentales o consecuentes, por lo que la exclusión mencionada arriba podría no ser aplicable en su caso. Esta garantía le da derechos legales específicos y también podrá tener otros derechos, los cuales varían de estado a estado.

L'acheteur initial bénéficie d'une garantie à vie de ce produit contre tout défaut mécanique ou de finition. En cas de défaut, veuillez téléphoner au service après-vente au 1-800-438-1951 pour savoir comment bénéficier du recours en garantie. Yale Security Inc. réparera ou remplacera, selon son choix, la pièce défectueuse ou le produit. Cette garantie ne couvre pas les défauts résultant d'une mauvaise installation, d'une mauvaise utilisation ou de l'usure normale. YALE SECURITY INC. N'EST PAS RESPONSABLE DES DOMMAGES INDIRECTS OU CONSÉCUTIFS. Certains états et provinces ne permettant pas l'exclusion ou la limitation des dommages directs ou indirects, cette restriction peut ne pas vous être applicable. Cette garanties vous confère des droits spécifiques en vertu de la loi. De plus, vous pouvez avoir d'autres droits qui varient d'un état à l'autre.