

**Hagamos Juguetes
divertidos**

.....

Textos: Angelina Neves

traducción al Español: María Elena Solano
Unicef - Colombia

**Coordinación Técnica
del Proyecto:** Nidia Quiroz

Producción en convenio con
Este manual se produce con el apoyo financiero
de la Unión Europea
(Fondo de Emergencia ECHO)

Coordinación Editorial: Sara Franky
Comunicaciones
Unicef- Colombia

Ilustración y diseño gráfico: Elena Ospina
Luis Eduardo
León

Impresión: Gente Nueva
Santafé de Bogotá, Colombia O
Agosto de 1997

Este documento puede reproducirse en su totalidad o en sus partes,
siempre que se cite su procedencia.

Una invitación a Jugar

Jugar no sólo es divertido es también importante para el desarrollo y bienestar de las personas. Los niños y niñas aprenden a cada instante, de las enseñanzas de quienes los cuidan, de los que los rodea, del ejemplo de los demás, de las cosas que les suceden.

El juego es una de las experiencias más intensas de la niñez; a través de él se aprende a compartir con otros dándose inicio a la vida en comunidad. Jugando las emociones son intensas y la creatividad se desarrolla al máximo. Tal vez por lo anterior muchos de los buenos recuerdos de la infancia se relacionan con ellos, al igual que permiten el desarrollo de habilidades, actitudes y valores que perduran por toda la vida.

Hagamos juguetes divertidos es una cartilla que propone a las niñas, niños jóvenes y adultos que juntos elaboren juguetes y realicen actividades creativas en el proyecto *El Retorno de la Alegría*.

Los juegos propuestos en esta cartilla están destinados a niños de 4 a 12 años aproximadamente, pero la elaboración de los juguetes requiere que jóvenes, brigadistas, voluntarios y adultos acompañen a los niños en su realización.

- Quienes dirijan las actividades deben tener en cuenta que es necesario preparar las sesiones de trabajo

previamente para que se lleve a cabo de forma segura y fácil con los niños. Por ello se recomienda:

- Leer las instrucciones de este manual, recolectar los materiales necesarios que allí se indican y hacer un plan para la sesión de trabajo. Si es posible hacer un ensayo de las acciones que llevará a cabo.
- Preparar una caja de herramientas, a la que sólo tendrá acceso los adultos, donde se guarden las herramientas peligrosas para los niños como cuchillos, tijeras, (mejor que sean de punta redonda) y otros objetos cortantes o punzantes, al igual que pegantes u otros elementos que ofrezcan riesgos al inhalarlos o consumirlos.
- Revisar los materiales que no ofrezcan riesgos para los niños dado que son reciclados y pueden tener puntillas o filos, o contener sustancias tóxicas.
- Diseñar las sesiones iniciando por presentar a los niños la totalidad de las instrucciones y las advertencias para su seguridad - explíqueles riesgos como comer pegantes o las herramientas que no deben usar -. Tenga en cuenta dejar amplios espacios para que ellos opinen y se expresen sobre lo que va a hacer; la posibilidad de que propongan nuevas ideas es lo que garantizará que se desarrolle su creatividad. Esos serán sus juguetes y por ello tienen la libertad de

crearlos a su gusto.

- Antes de comenzar es importante limpiar el lugar de trabajo y verificar que los niños estén cómodos para las actividades. Será más fácil apoyar a los niños en sus tareas si el salón está organizado de forma que el joven o adulto los pueda ver fácilmente.
- Finalmente, lo más importante es que niños, jóvenes y adultos la pasen muy divertido produciendo y usando los juguetes de esta cartilla.

ÍNDICE

2. Presentación

5. QUE HACER CON UNA CAJA

6. «Acertar al hoyo» («sapo»)

7. Juego «atina a la boca»

8. «Ensartar en los hoyos»

9 «Vamor a pescar»

10. Jugando con títeres

11. Jugando con los dedos

12. Varios Muñecos

13. Un carrito

14. Una cama para las muñecas

15. Una caja de costura

16. Un escenario

17. Una casita

18. Un teatrillo

19. Una mesa para jugar

20. COLUMPIOS

21. Columpio para los más pequeños

22. Columpio con llantas y cuerdas

23. Otro columpio

24. Rampa sube-y-baja

25. Juegos de equilibrio

26. Escaleras

27. Más ideas

28. QUÉ HACER CON LOS ENVASES DE PLÁSTICO

29. Un embudo y un vaso

30. Juego de boliche

31. Una guitarra

32. Juego «mete dentro»

33. Un carruaje

34. Un barco

35. Un convoy

36. La torre y la campana

37. Una muñeca

38. MUÑECOS Y TÍTERES

39. Con una mazorca

40. Con una media vieja

41. Más medias viejas

42. Otra media

43. Con un pedazo de papel

44. Con una bolsa de papel

45. Otras bolsas de papel

46. Con otra bolsa de papel

47. Más cajas o bolsas de papel

48. Cometa de papel

49. Con un pedazo de plástico

50. Monstruos y pompones

QUÉ HACER CON UNA CAJA

“Acertar al Hoyo” (“sapo”)

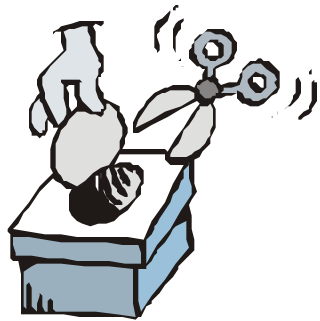

1. Hacer un hoyo (orificio) en la tapa de una caja.

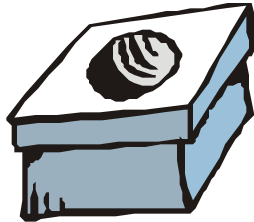

2. Cerrar la tapa de la caja.

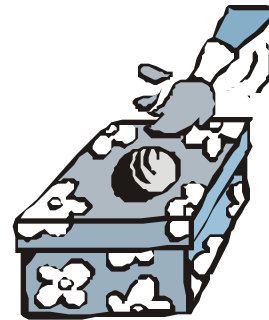

3. Puedes pintar la caja o cubrirla con un papel de colores para que quede más bonita.

Cómo se juega:



Con piedritas, conchitas o bolitas de papel, intenta acertar en el hoyo y hacer entrar el objeto dentro de la caja.

Juego “Atina a la Boca”

Cómo se juega:



1. Dibuja una cara en la tapa de la caja.



La boca tiene que ser grande y abarcar toda la tapa.



2. Recorta la boca y píntala a tu gusto.

Debes intentar con “canicas” o piedritas atinar a la boca del muñeco y hacer que entren dentro de la caja.



“Ensartar en los hoyos ”

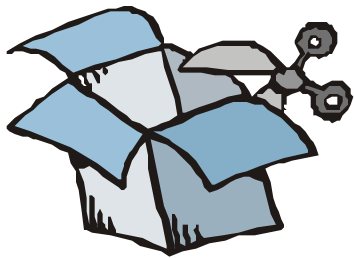

1. Corte una caja de cartón

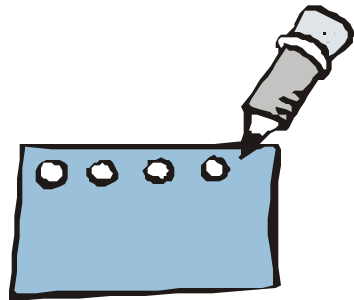

dos rectángulos de cartón

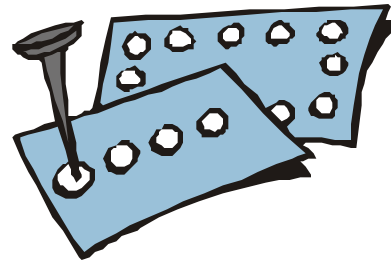

2. Haga unos hoyos, según se muestra

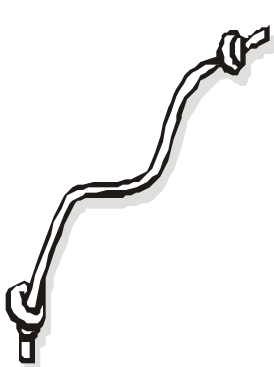

3. Corta tiras de lana o cuerda

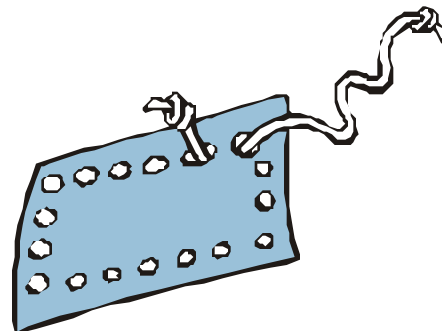
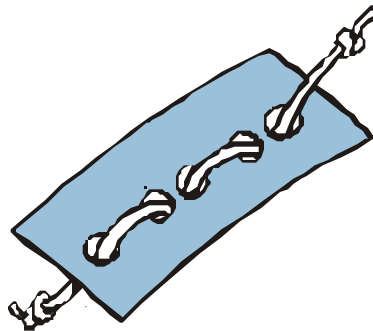

y los más pequeños pueden divertirse ensartando y desensartando las cuerdas.



“Vamos a Pescar”

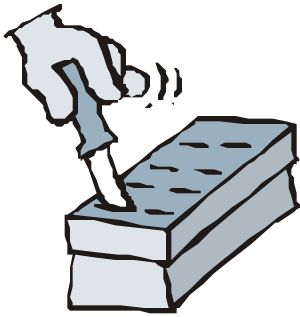

1. Hacer 8 cortes en la tapa de una caja.

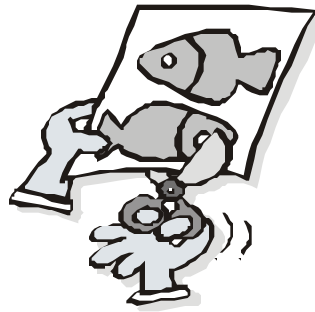

2. Dibuja 8 peces en un cartón y recórtalos

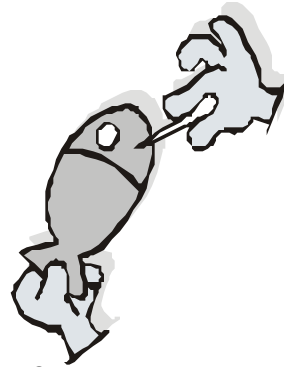

3. Corta un hoyito en la cabeza del pez

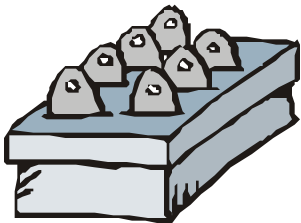

4. Coloca los peces en las ranuras que abriste en las cajas

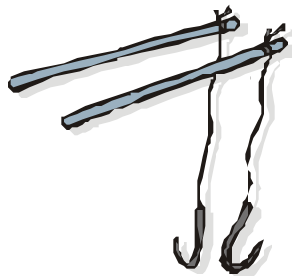

5. Dos palitos con hilos atados y un alambre

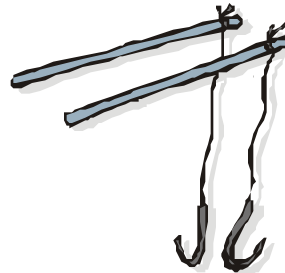

6. Hacen las cañas de pescar y los anzuelos



Ahora veamos quién pesca más!

Jugando con Títeres

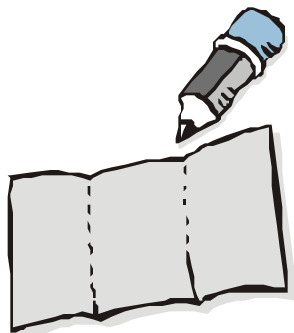

1. Utiliza la tapa de una caja (o cualquier cartón) y un palito

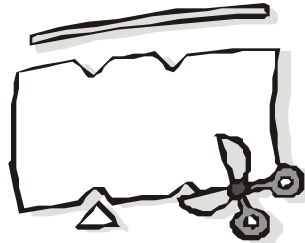

2. Dobra la tapa (después de quitar las orillas-plegues) en tres partes iguales y corta unos triángulos (ver letra

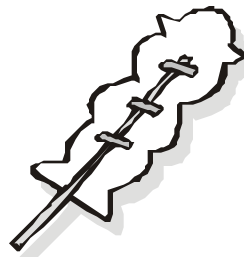

3. A continuación dibuja y pinta a tu gusto y pega

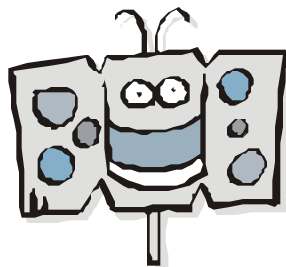

la figura al palito con cinta pegante o sujetala con alambre

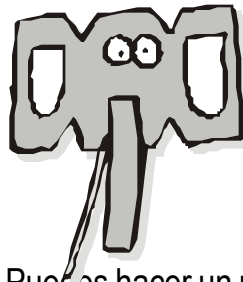

3. Puedes hacer un perro, una mariposa, una persona u otro muñeco !



títere está listo para bailar!

Jugando con los Dedos

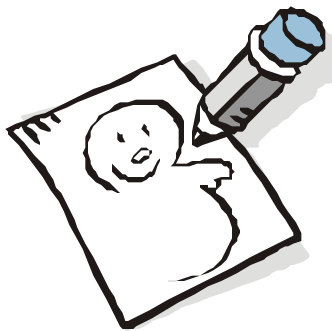

1. En la tapa de una caja (o cualquier cartón o cartulina) dibuja un muñeco sin piernas.

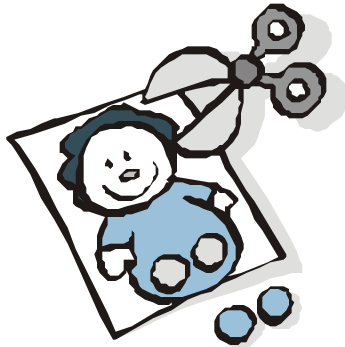

2. y después recórtalo



3. recorta dos hoyos en el lugar donde deberían ir las piernas



4. Los hoyos deben ser suficientemente grandes



para poder meter tus dedos y que el muñeco pueda caminar.

5. También puedes hacer un elefante

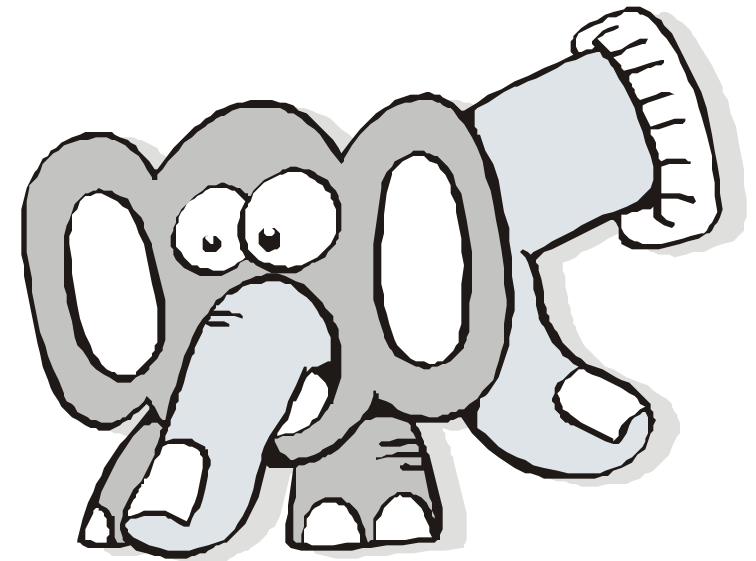

6. Con un hoyo en el lugar de la trompa será tu dedo

Varios Muñecos

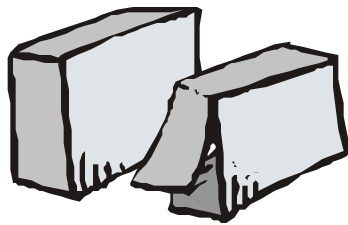

Con cajas de varios tamaños

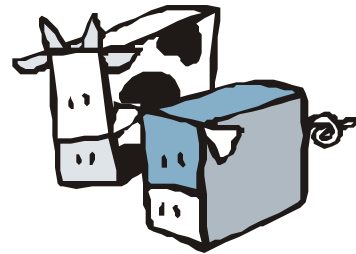

puedes hacer muchos muñecos graciosos.

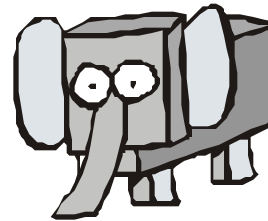

Utiliza papeles de colores o píntalos tú mismo.

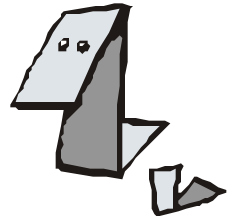
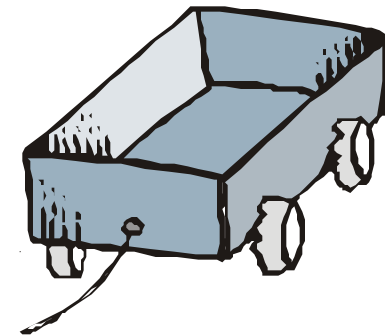

Utiliza alambres, palitos, tapas,

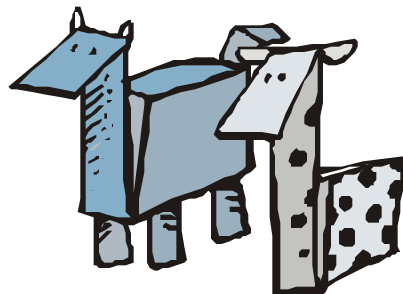

Puedes hacer los elefantes, caballos

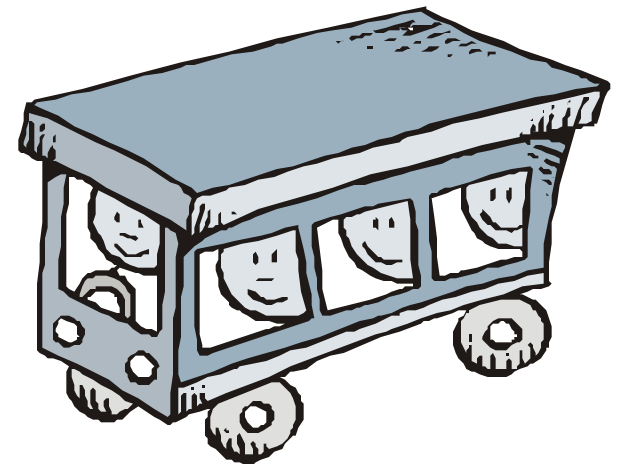
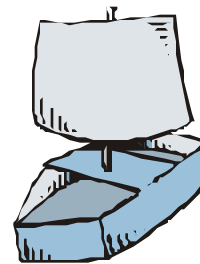

puedes también hacer barquitos y carritos de varios tamaños.

Un Carrito

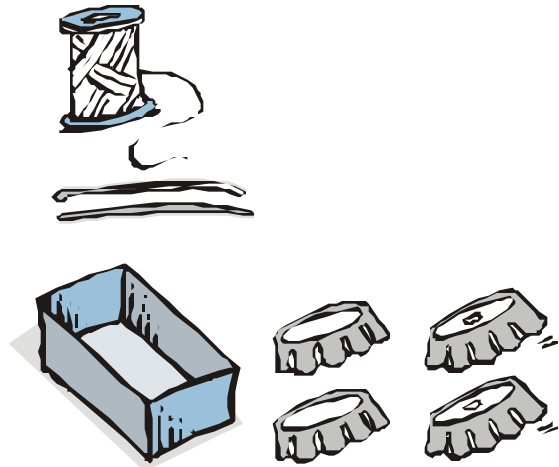

1 caja 2 pedazos de alambre y 4 tapas de gaseosa 1 pedazo de hilo



1. Perforar las tapas de gaseosa en medio

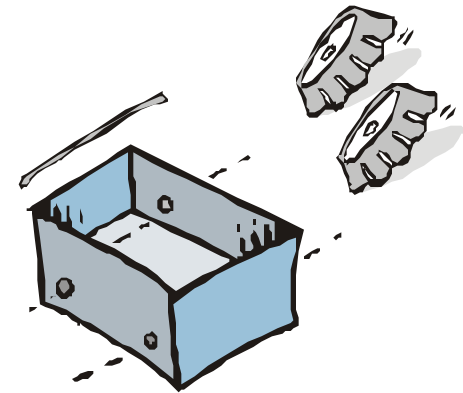

2. Hacer una perforación a la caja en los lugares indicado: dos hoyos de cada lado y uno al frente.

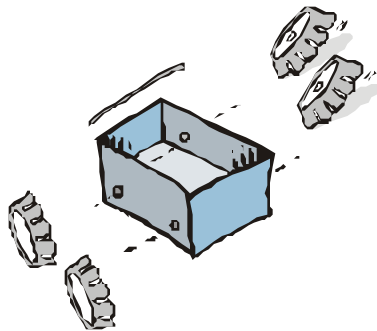

3. Atraviesa los hoyos de la caja con los alambres (uno al frente, otro atrás)

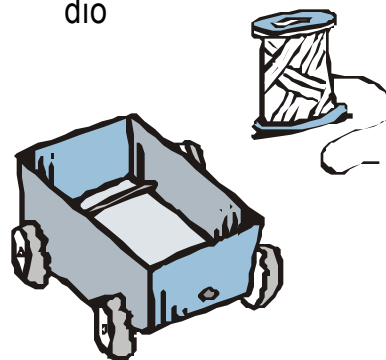

y asegura las ruedas.



4. Hacer un nudo a la cuerda del hoyo al frente. Listo!

Una Cama para la Muñeca

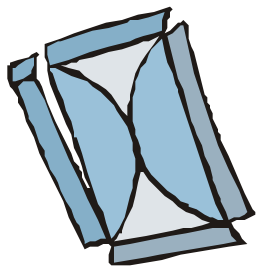
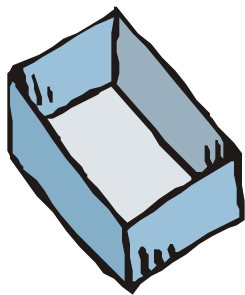

1. Quita las orillas de la tapa de la caja.

y marca dos semi-círculos como mostramos.

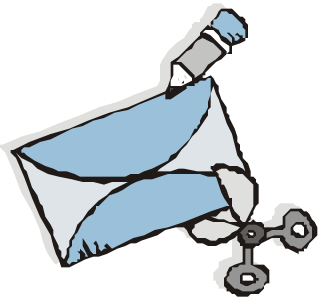

A continuación recorta estos semi-círculos.

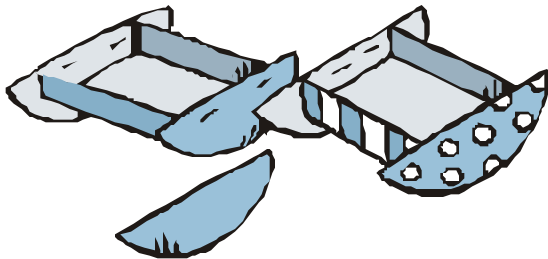

2. Pega o asegura con alambres los dos semi-círculos a la caja .



Listo! Ya tienes una camita de muñecas que después puedes pintar o forrar a tu gusto con un lindo papel.

Una Caja de Costura

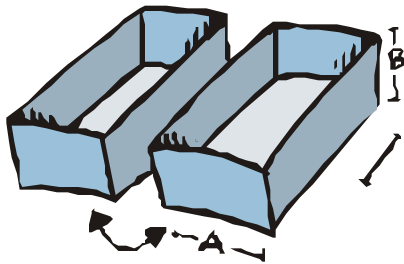

1. Pega dos cajas del mismo tamaño una con la otra.

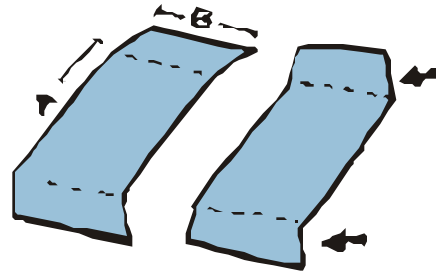

2. De otra caja, corta 3 pedazos con las medidas A y B más 1 ó 2 cms. De cada lado para doblar.

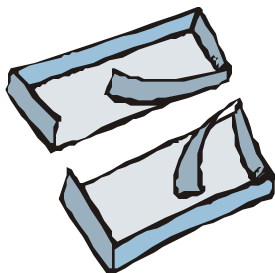

3. Pega dentro de una caja 2 cartones y en la otra 1 cartón.

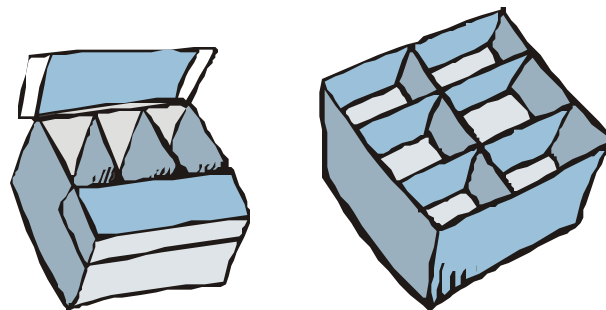

4. A las tapas de las cajas córtales los dobleces de uno de sus lados, después pega las tapas en la caja con cinta pegante.



5. Pinta o decora con tela..

un escenario

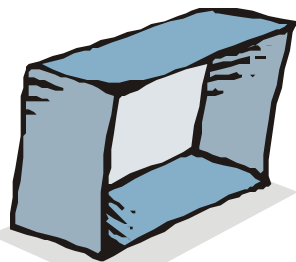

1. Con la tapa de una caja recorta una hoja del tamaño del fondo de la caja que vas a utilizar

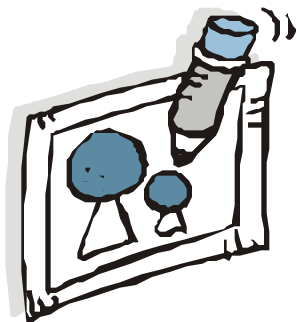

2. En la hoja dibuja un paisaje a tu gusto y pega la hoja en el fondo de la caja

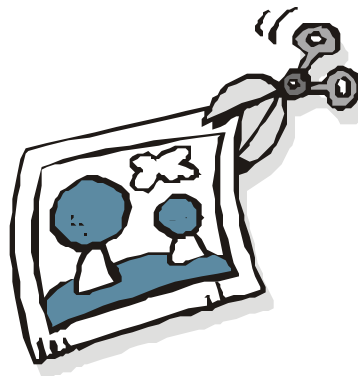

3. Utiliza la tapa o cartulina para dibujar y recortar animales o personas

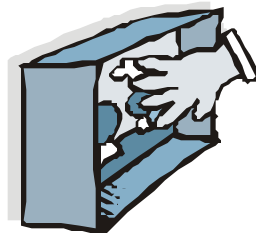
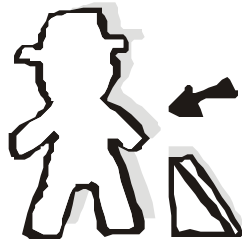
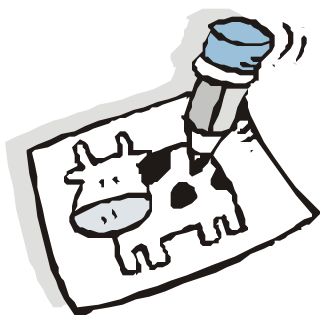
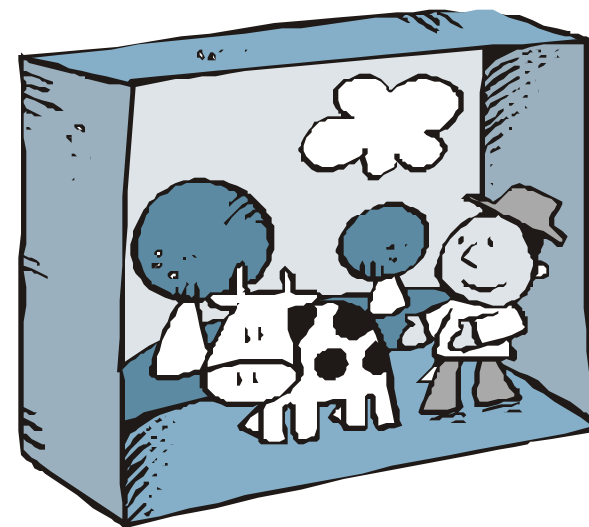

4. Para mantener las figuras (animales/personas) de pié, recorta pequeños triángulos con un doblez y pégalos en la parte de atrás

Una Casita

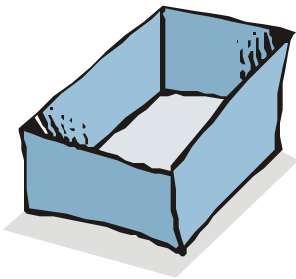

1. En una caja.

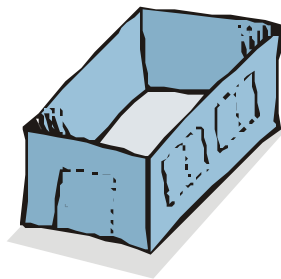

dibuja las puertas y ventanas.

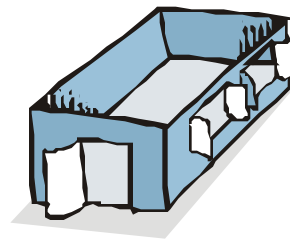

recorta las partes que están punteadas para después abrir como se muestra aquí.

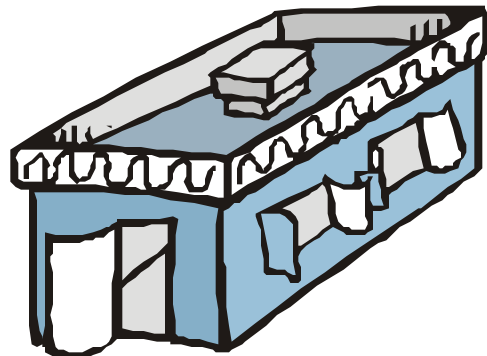

2. La tapa de la caja se coloca al contrario y será el tejado donde colocamos una chimenea.

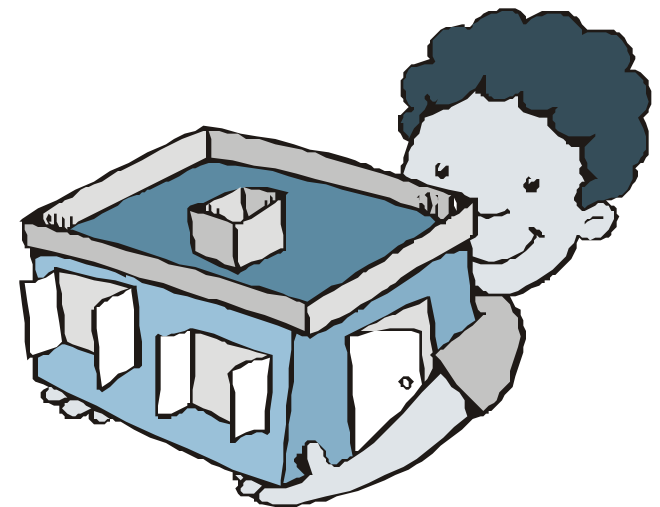

Después pintas la casita a tu gusto.

Un Teatrino

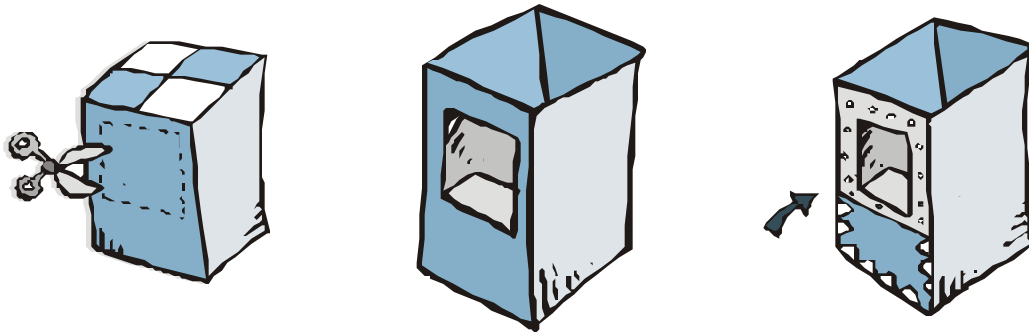

1. En una caja grande de cartón, cortas una ventana como mostramos aquí.

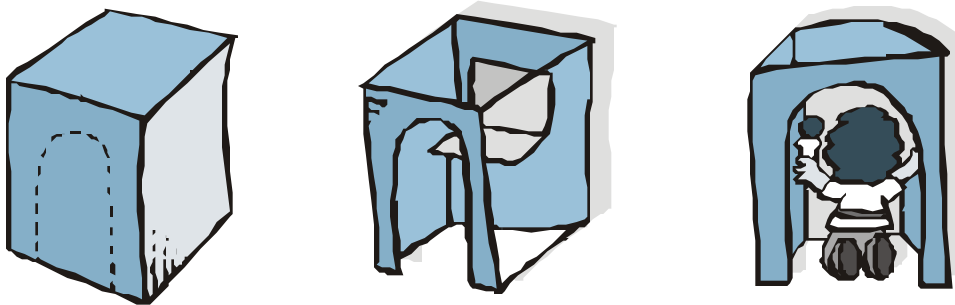

2. En el lado opuesto de la ventana, cortas una puerta según se muestra.



3. Puedes decorar la parte de enfrente como gustes.

Una Mesa para Jugar

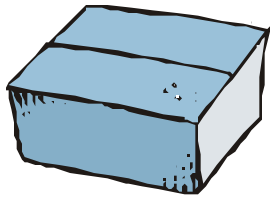

1. A una caja grande de cartón.

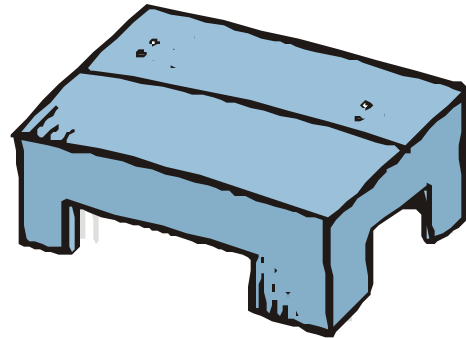

le quitas el fondo y recortas según ejemplo.

Queda una mesita para jugar.

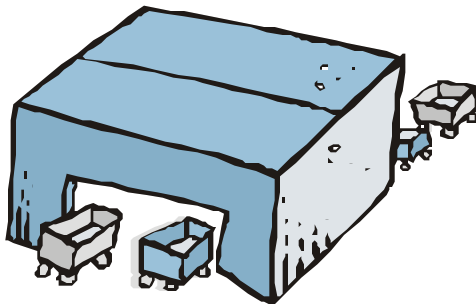

2. Con cajas más pequeñas puedes hacer mesitas para las muñecas o garajes para carritos.

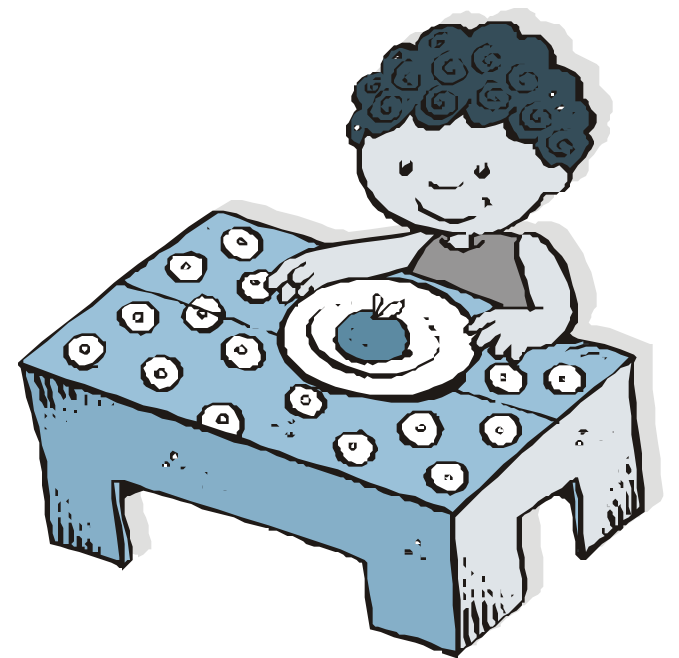

3. Puedes pintar o cubrir con un papel de colores para que quede más bonita.

COLUMPIOS

COLUMPIO para los más pequeños

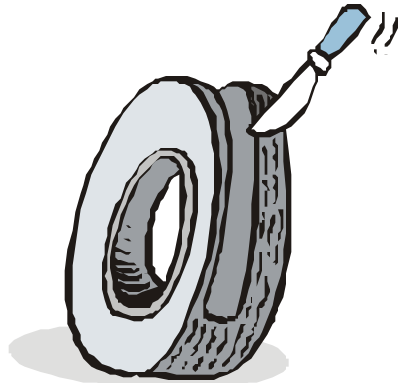

Cortar la llanta según se muestra aquí.

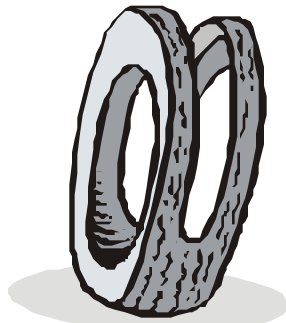

A continuación se atan las cuerdas



se amarran a un tronco de árbol y listo

De esta manera los más pequeños quedan en una silla mecedora.



Cuando lo vayan a colgar se invita a los pequeños para ajustar la altura de las cuerdas con ellos, y para preguntarles si les queda cómodo.

COLUMPIOS Con llantas y cuerdas

puedes hacer muchos columpios..

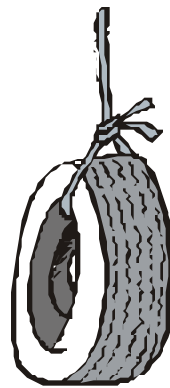
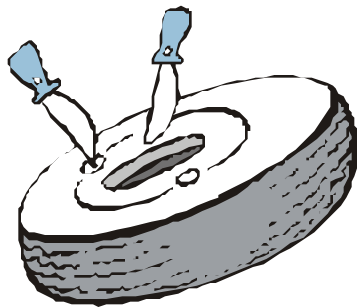

Mire el ejemplo es muy facil de hacer.



Corte dos ruedas de la llanta y después hacer dos argollas y ahí tienes el columpio.

RAMPA SUBE-Y-BAJA

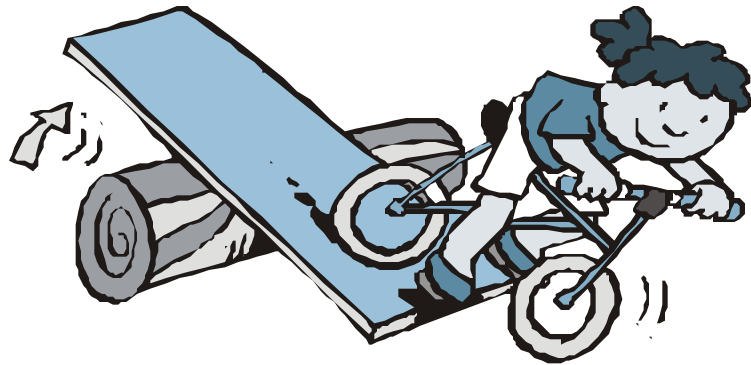

1. Con un tronco y una plancha (lámina gruesa, tabla gruesa) puedes hacer una rampa para subir y bajar a pie o en bicicleta.

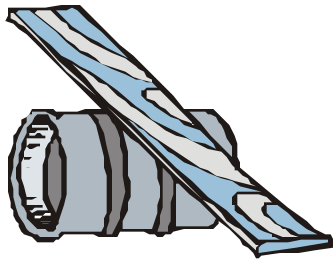

2. O bien con una «caneca» y una tabla haces uno más sencillo



3. Con un tronco, dos llantas y una tabla puedes hacer un bonito sube-y-baja

Juegos de EQUILIBRIO

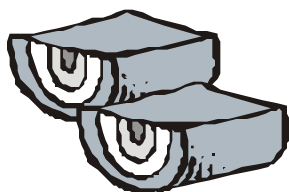

Con llantas cortadas
a la mitad

y con troncos y una
tabla, puedes...



hacer un juego de equilibrio

ESCALERAS



1. Utilizando palos de madera y troncos, puedes hacer «escaleras» o barras para gimnasia



2. Con troncos grandes y pequeños, puedes hacer una escalera divertida para jugar con tus amigos.



Más IDEAS



Un árbol con escalera y columpio



una "escalera" hecha con llantas, en la que puedes entrar de un lado salir por otro

QUÉ HACER CON ENVASES DE PLÁSTICO

Un embudo y un Vaso

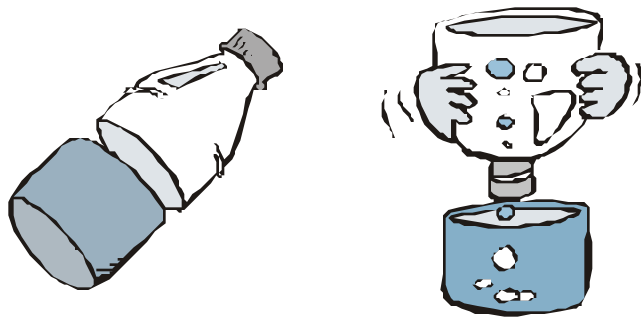

a) Corta una botella de plástico a la mitad y después dá a los más pequeños para que jueguen con arena o con agua



b) Puedes también abrir un hueco en uno de los llados de la botella de plástico



y los más pequeños pueden divertirse en meter piedritas, conchitas u otros objetos pequeños y jugar a quien más meta dentro.

Juego de Bolos



Con 10 botellas de plástico vacías y una bola puedes hacer un juego divertido.

1. Colocas las botellas según se muestra aquí 4 atrás, 3 al frente, 2 al frente y 1 adelante de todas.

2. Te colocas a una distancia de 1 Metro de las botellas y de ahí lanzas la bola por el piso

Cómo se juega:

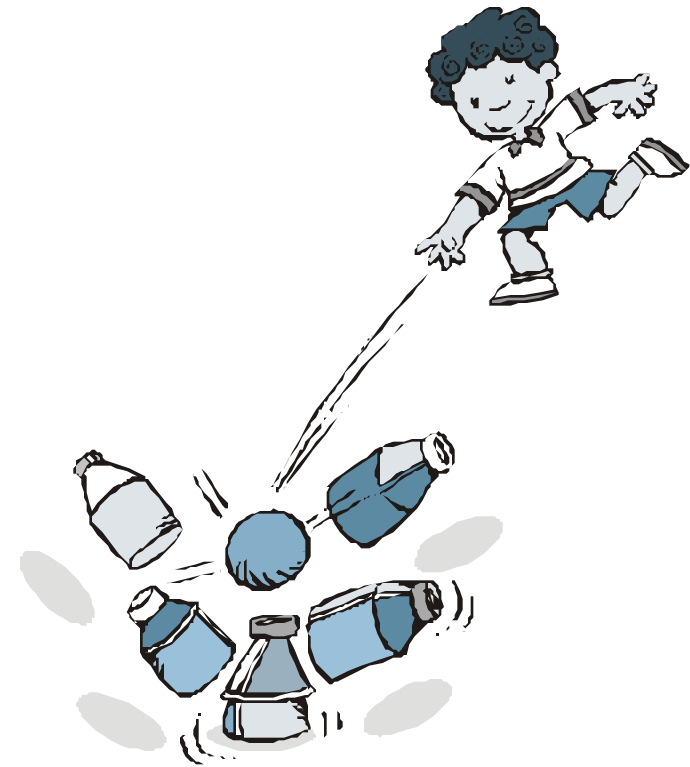

3. Cuentas cuántas botellas tiraste al piso. Gana quien tira más botellas al piso!

Una Guitarra

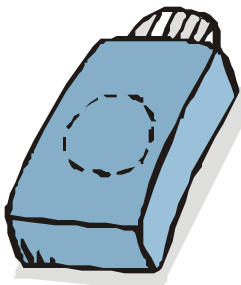

1. Le cortas a una botella de plástico un hoyo.

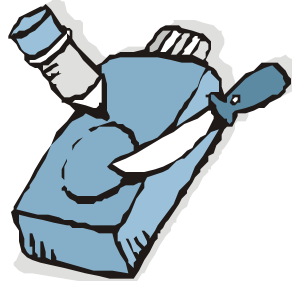

2. A continuación dibujas en la botella las líneas de la guitarra.

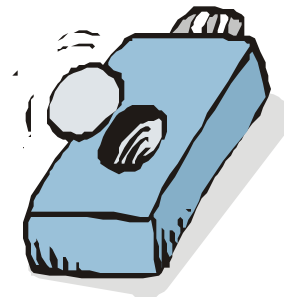

3. Después colocas dos cordones elásticos que aseguras con la tapa y tocas !

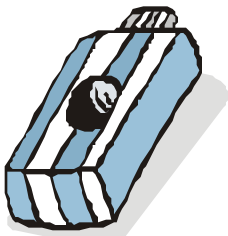

4. Puedes también usar una caja a la cual le abres un hueco y le pones 2 ó 3 elásticos a su alrededor .

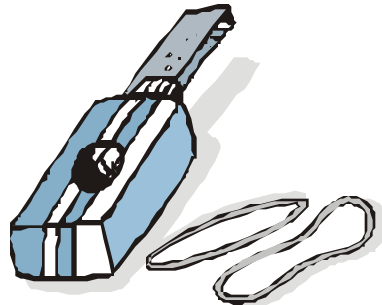

5. Una pequeña tabla puede servir como el brazo de la guitarra.

Juego “Mete Dentro”

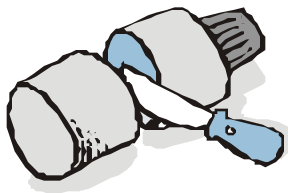

1. Corta una botella de plástico a la mitad .



y haz un hueco en la tapa.

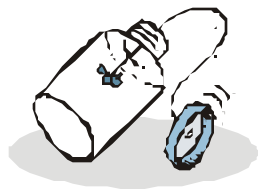
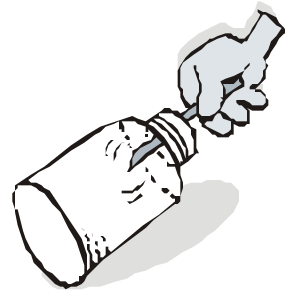

2. o una tapita como mostramos aquí.



Engancha un hilo en la botella y en la punta del hilo puedes asegurar una bolita de papel .



3. Para jugar, agarras la botella con una mano e intentas meter dentro la bolita de papel o la tapita. En lugar de una botella de plástico, puedes utilizar una lata.

Un Carruaje

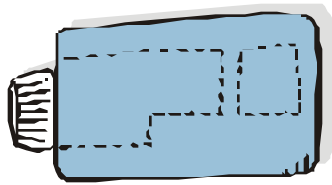

1. Corta una botella de plástico según dibujos.

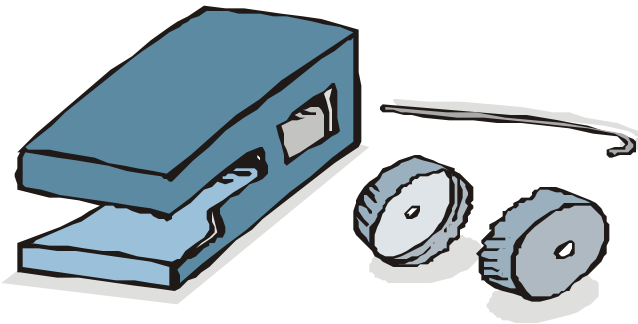

2. Perfora dos tapas y con un alambre colócalas en la botella cortada.

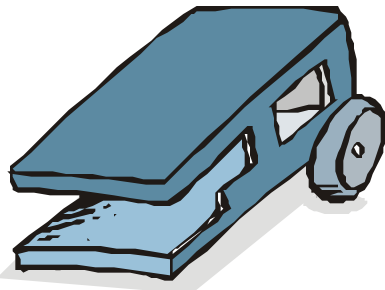

3. Amarra un hilo al frente para empujar el carruaje.

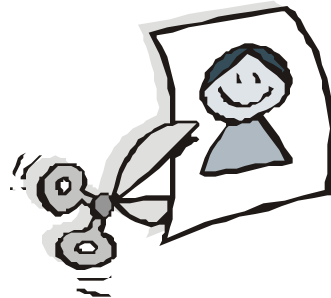

4. En un papel dibuja y colorea una persona que después recortas.

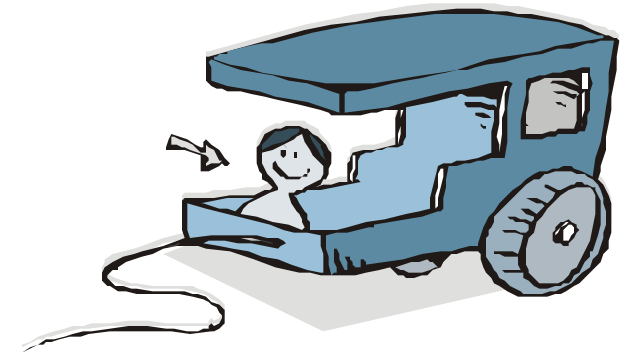

5. Pegar la persona al frente del carruaje. Decora el carruaje como más te guste !

Un Barco

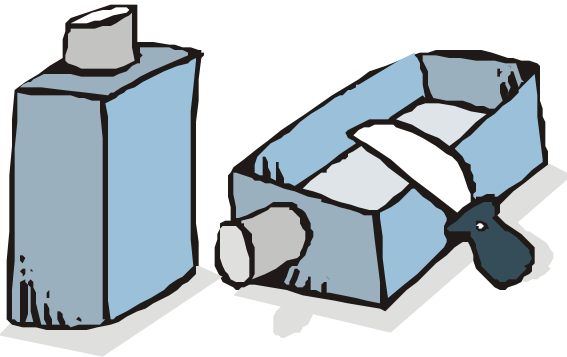

1. Corta uno de los lados de un envase plástico.

2. En un papel diseña y pinta una bandera.



Después recórtala y asegúrala con un alambre.

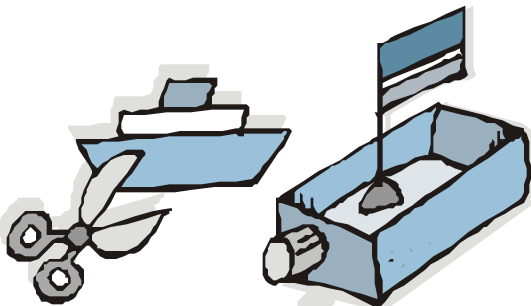

3. También puedes dibujar unos barquitos para pegarlos a los lados del envase.

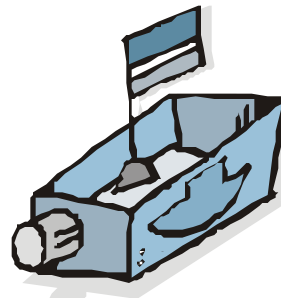

Coloca la bandera en tu barco (e) y listo!



Puede empezar a navegar en una tina de agua, en un lago, en la playa...

Un trencito

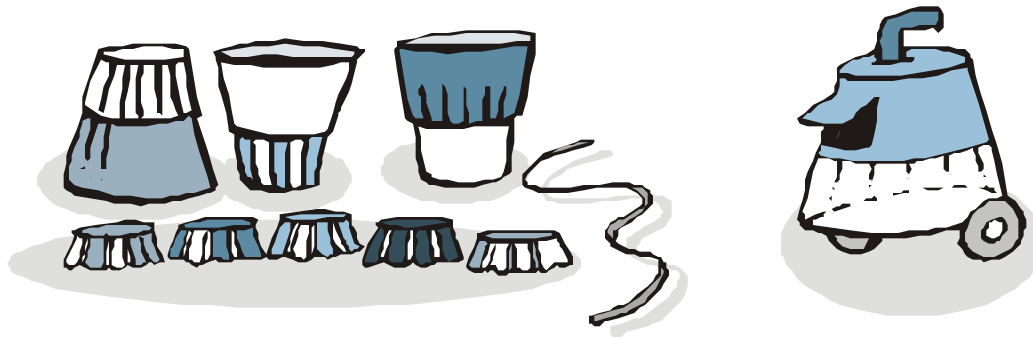

1. Para hacer un tren necesitamos 5 ó 6 vasos de plástico o papel, tapas de gaseosa/cerveza, alambre e hilo.



2. Utiliza los vasos como vagones, colócales ruedas como se ve en el ejemplo, píntalos y haz uno especial como locomotora

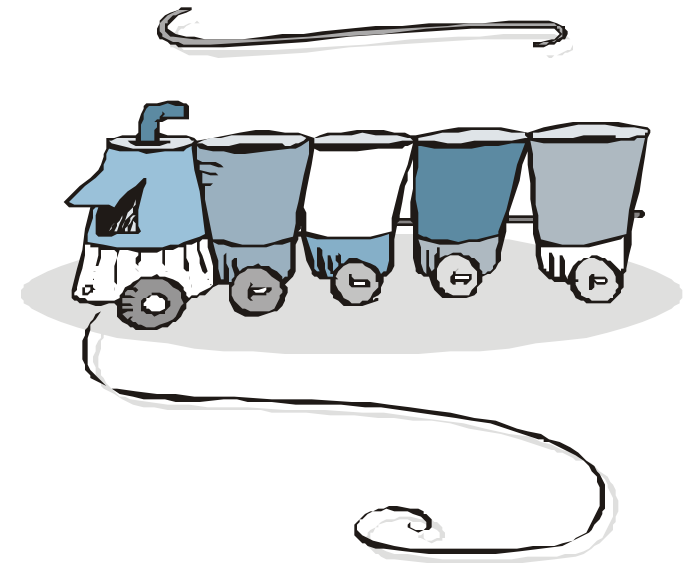

3. Pasa un alambre a través de todos los vagones y la locomotora (en la parte de abajo) y después coloca una cuerda para jalar todo el tren

La torre



1. Perfora en la mitad 6 ó más tapas de envases de diferentes tamaños .

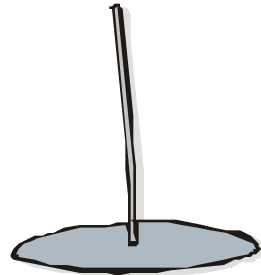

2. Haz una base, utilizando la tapa de una lata y un fierro o palito.



3. Los más pequeños deben colocar las tapas comenzando por la más grande.

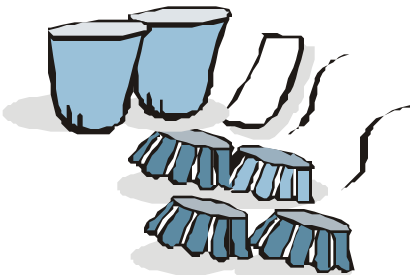

1. Para hacer campanas, utiliza un vaso de papel o de plástico,

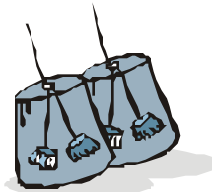

2. Introduce un palito en donde vas a asegurar dos tapitas como se muestra aquí.



y... después a tocar las campanas

Una Muñeca



1. En un vaso de plástico o papel pinta una cara, como se muestra aquí.

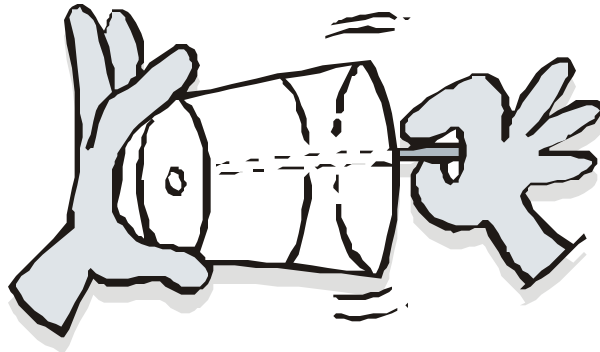

Después utiliza un palito de madera más grande que el vaso para perforar la parte del fondo del vaso.

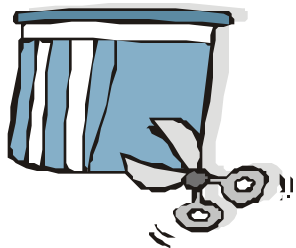

2. Corta un pedazo de papel en tiras que vas a pegar en la parte de arriba como cabello.

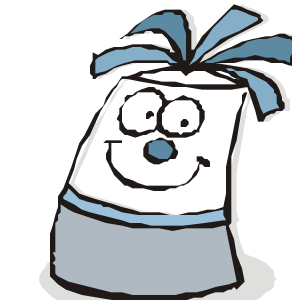

3. Pinta una falda de papel y pégala al vaso



La muñeca esta lista! También puedes utilizar trapos para hacer los cabellos y la falda, recortar y pegar los ojos, la boca y la nariz.

MUÑECOS Y TÍTERES

Con una Mazorca

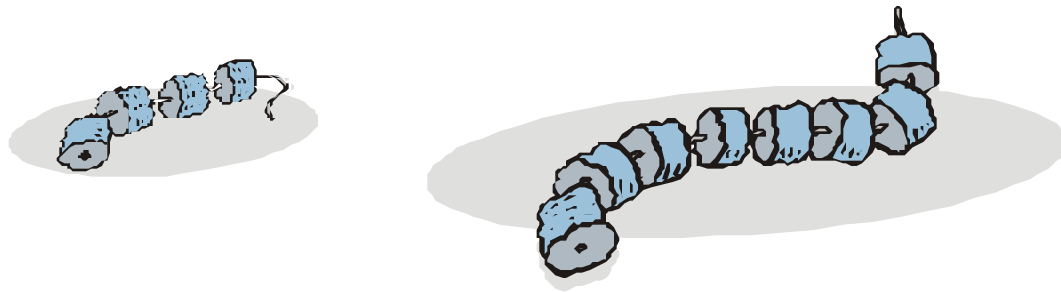

1. Puedes hacer una serpiente. Cortas la mazorca en varios pedazos y los perforas en el centro y las ensartas en una fila.

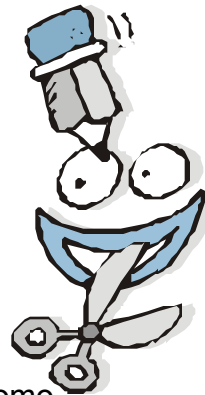
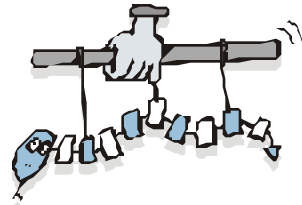
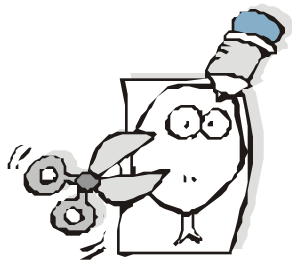

2. Dibujas una cabeza en un papel y la recortas. Después enlazas la cobra a un trozo de madera y amarras 2 hilos como se muestra aquí.

También con una mazorca puedes hacer una muñeca



La falta la puedes hacer con las mismas hojas de la mazorca amarradas con un hilo. Aseguras la cabeza con el hilo

Con una Media Vieja



1. Con una media vieja, dos botones y un poco de lana, vamos a hacer un caballito.

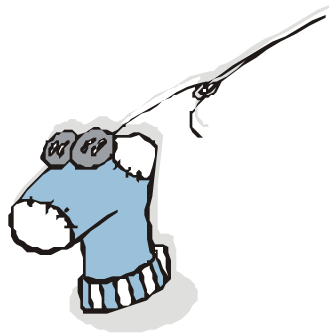

2. Coses los botones en la punta del pié.

3. Con pedacitos de lana, colocas la crin y los bigotes del caballo.

4. El caballito está listo.

Ahora introduces la mano que debe quedar en la posición indicada...



y puedes contar una historia divertida o cantar una canción que le encantará a todos.

Más Medias Viejas

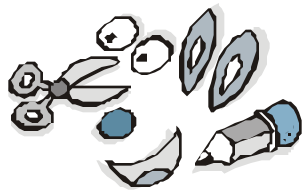

1. Llene una media con pedazos de tela o papel.



2. Aparte, recorta los ojos, la nariz, las orejas y la boca.



3. Coloca en la media los ojos, la nariz, la boca y las orejas.



4. Asegura la media en una mano amarrándola bien.



Está listo el caballito para jugar y cabalgar!

Otra Media

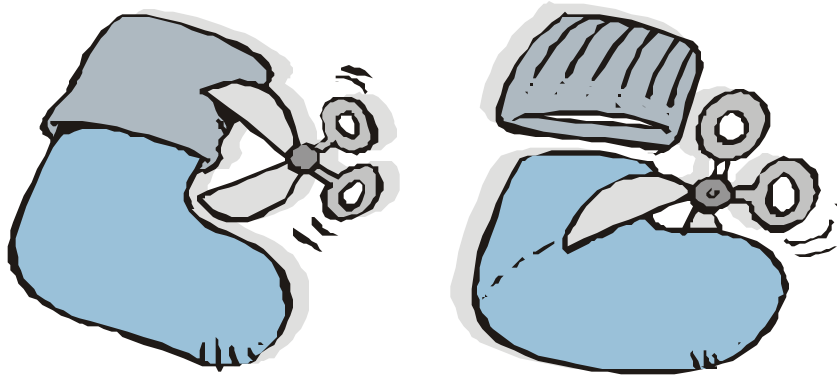

1. Corta la parte de arriba de la media y haz un gorro como mostramos aquí.

2. Corta la parte de enfrente a la media (sin el talón) y llene con telas o papeles.

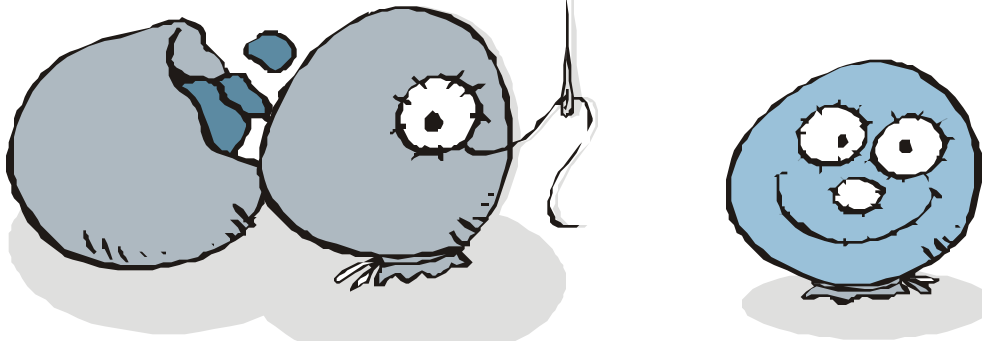

3. Después cóselas como mostramos aquí.

4. Puedes coser o bordar los ojos, nariz y boca..

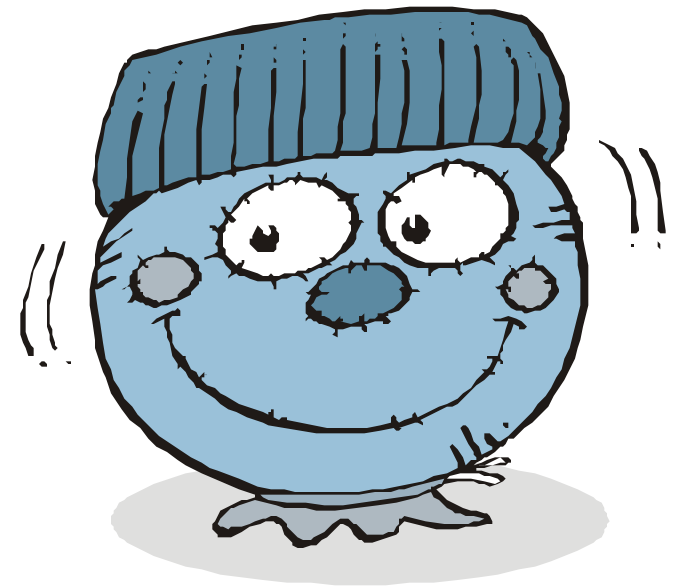

5. A continuación coloca el gorro en el muñeco.

Con un Pedazo de Papel

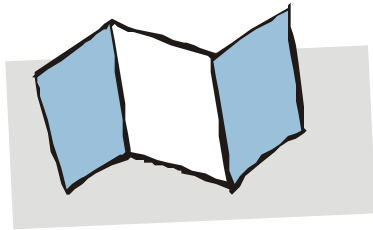

1. Dobra una hoja de papel en tres partes iguales.

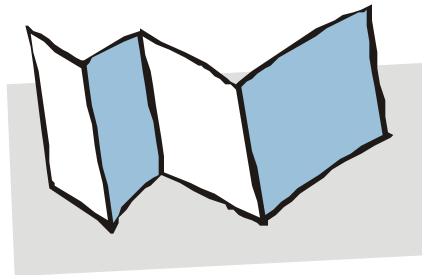

2. A continuación, dobla una de las partes por la mitad

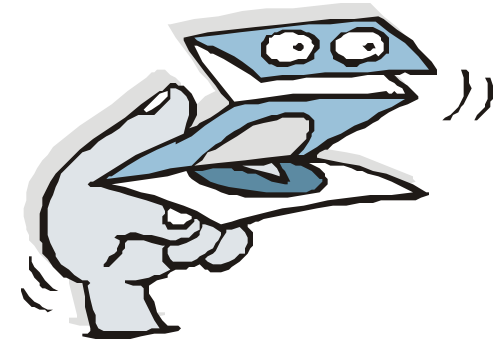

5. Mete el dedo pulgar en la parte de abajo y los otros dedos en la parte de arriba; abre y cierra la mano.

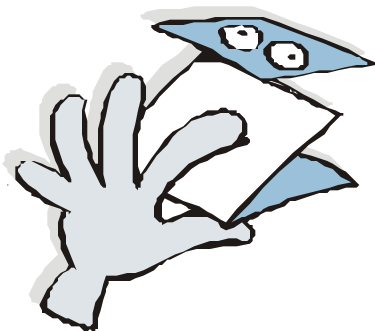

3. Dibuja unos ojos y una nariz en la parte de arriba.

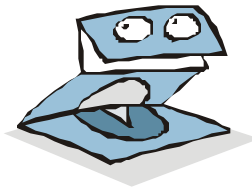

4. En la parte del centro (la boca) puedes pintar una lengua y colocar unos dientes.

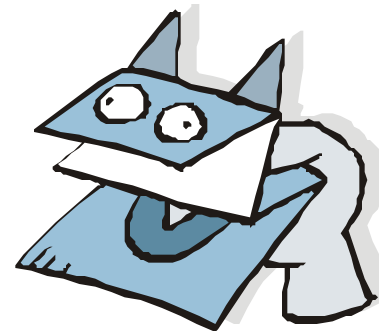

Para que quede más divertido puedes también pegarle unas orejas. Pon dos rollitos de cinta para asegurar tus dedos.

Con una Bolsa de Papel

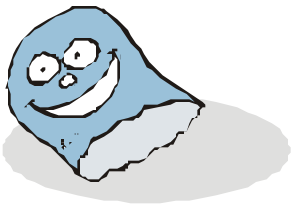

1. Dibuja una cara en una bolsa de papel.

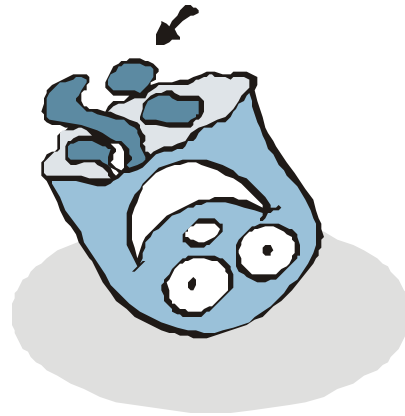

Después llena la bolsa con papel viejo y amárrala con un lazo.

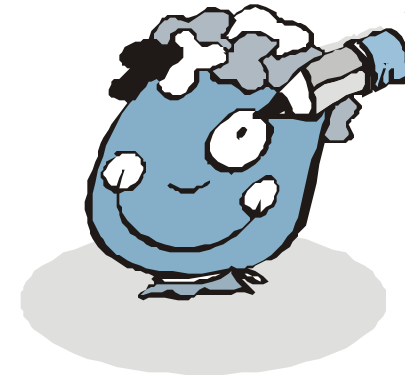

2. Puedes colocar tiras de papel para simular el cabello pegándolas en la parte de encima.



3. Hacer unas ranuras a los lados, como mostramos que sirven para introducir los dedos.

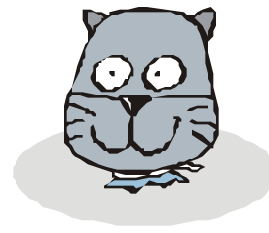

Estos son otros ejemplos de muñecos.

Otras Bolsas de Papel

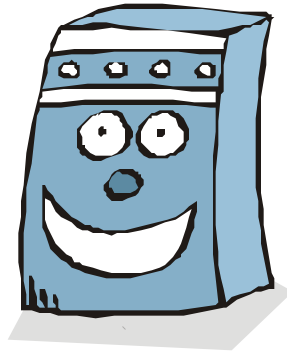
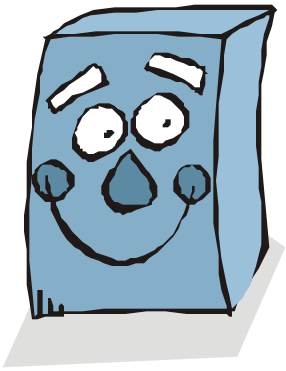

1. En un bolsa de papel grande, se recortan los ojos, se dibuja la nariz y la boca .

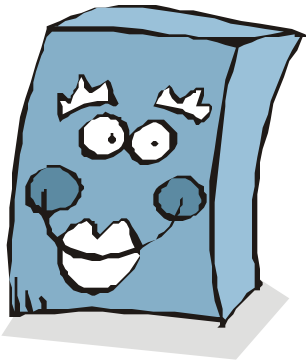

Puedes pegar unos cabellos y listo, tienes unas máscaras divertidas!

2. Con una escoba vieja y un bolsa de papel puedes hacer un caballito.

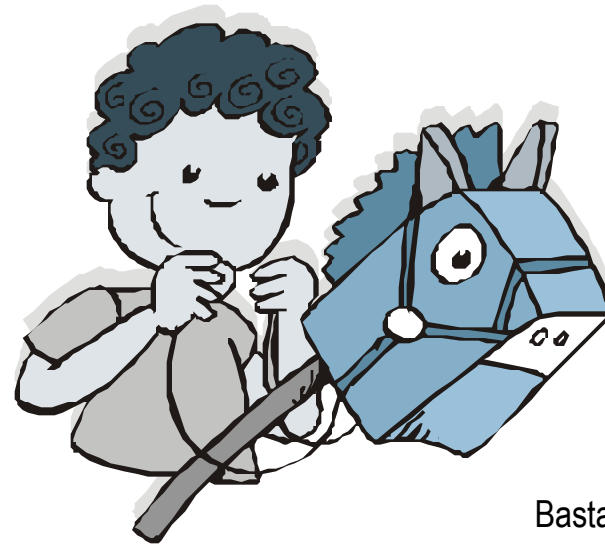

Basta pintar la bolsa (c) y abrir unos hoyos para las orejas.

Después aseguras la bolsa a la escoba con una cuerda. Le colocas otra cuerda como cabresto y listo!

Con otra Bolsa de Papel

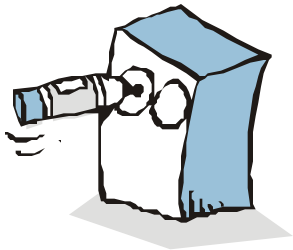

1. Un muñeco para colgar.
Dibuja una cara

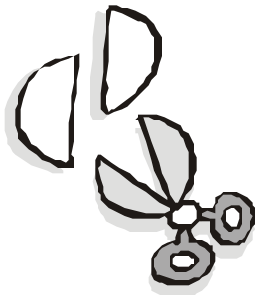

Corta unas Orejas
Pega las orejas a la bolsa

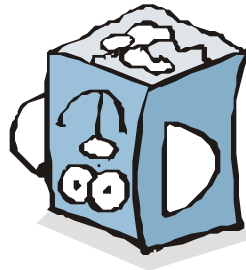

Llena la bolsa con papel viejo y amárrala.

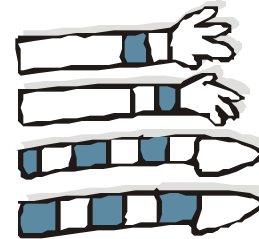

Recorta los pies y las manos que se aseguran con hilo o cauchitos.

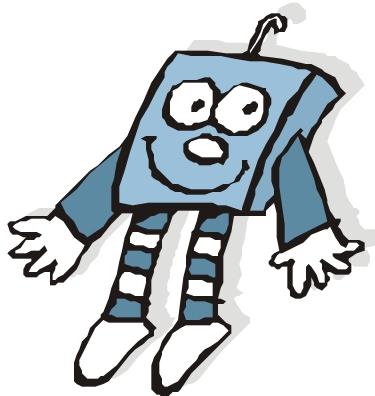
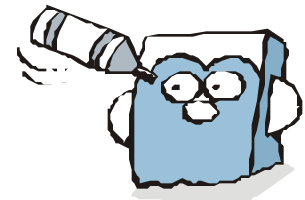

Después con un alambre hacer un gancho que colocas en la parte de arriba.

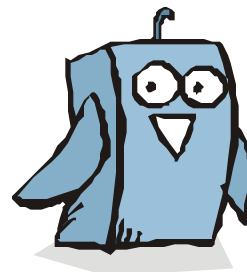

Lo cuelgas y listo!.

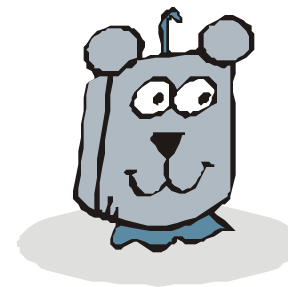

2. Púedes usar la bolsa de papel para hacer varias caras o animales divertidos.

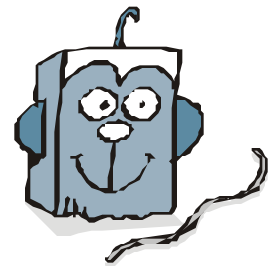

más Bolsas de Papel

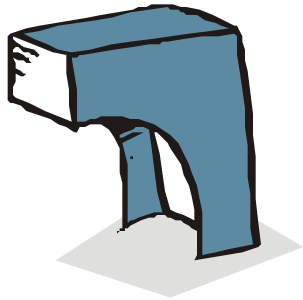

Con una caja de cartón o una bolsa de papel, puedes hacer máscaras

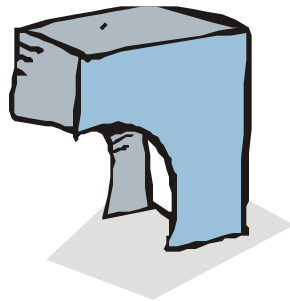

Recorta como muestra el dibujo y mídela en tu cabeza

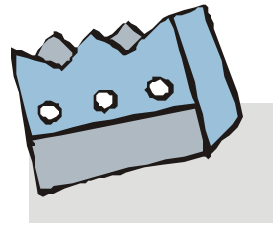

También puedes hacer coronas o sombreros

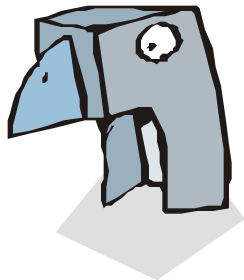

Recorta un pico de cartón, los ojos y otras cosas que quieras agregarle

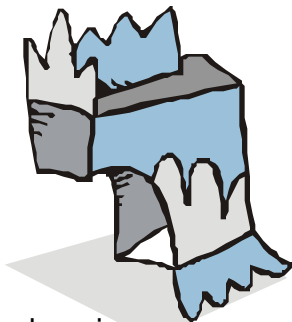

Puedes hacer le animal que quieras

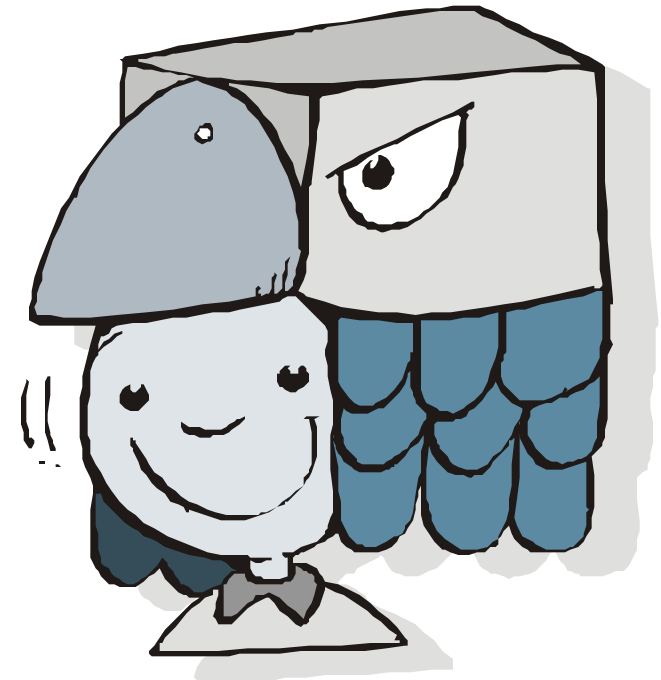
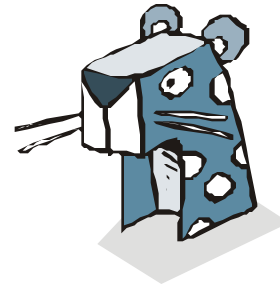

Ahora luce tu máscara

Cometa de Papel:

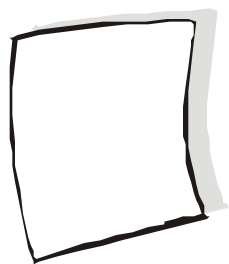

Cortar el fondo de una bolsa de papel.

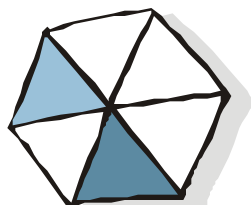

Cortar una cartulina del mismo tamaño del fondo.

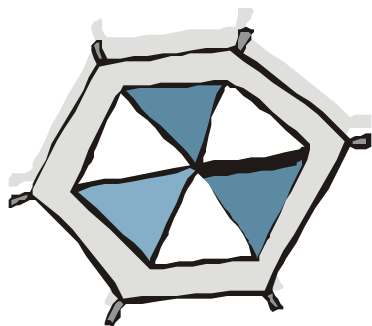
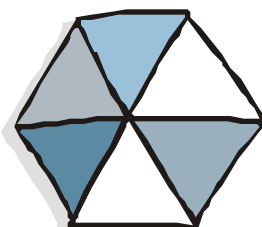

y asegurar con un hilo

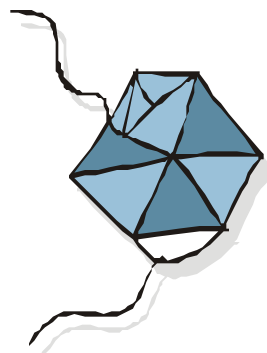

Decora a tu gusto.

Con un Pedazo de plástico

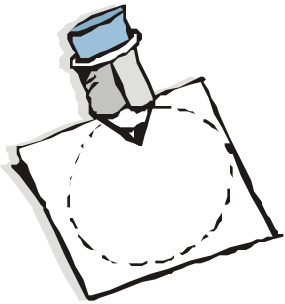

1. Dibjoa y recorta un círculo en un pedazo de plástico de color

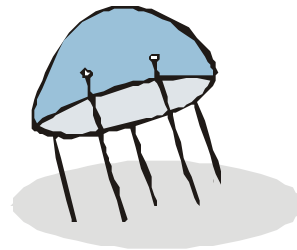
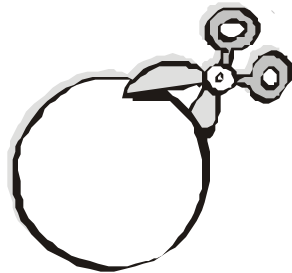

2. Enseguida amarras 5 pedazos de hilo o lana delgada

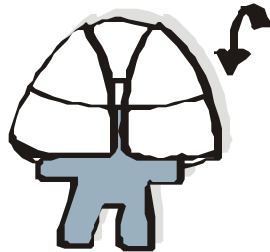
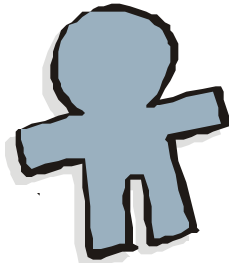
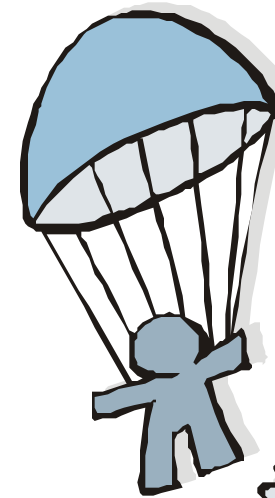

3. Recortas un muñequito y lo amarras con los hilos, luego doblas el paracaídas sobre el muñeco

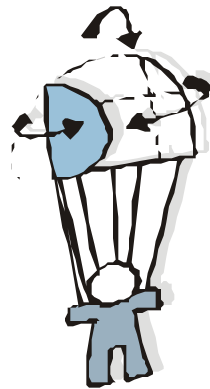

4. Ahora lo lanzas hacia arriba, y veras como cae suavemente



Monstruos y pompones

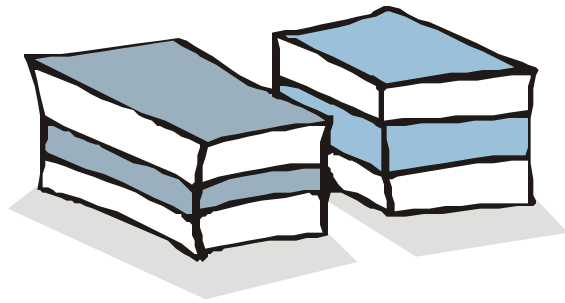

1. Con cajas de fósforos y pedacitos de cartón o papel puedes hacer monstruos como este

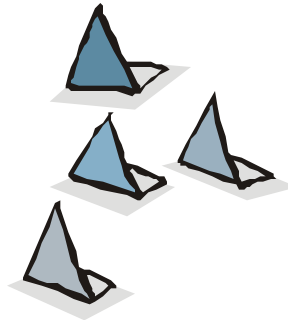

2. Recorta y dobla como te indicamos

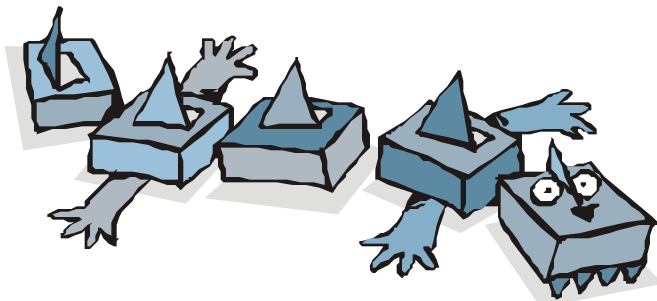

3. Forra las cajas con papel o pintalas de colores amarralas entre sí con hilo, pega los ojos, patas y lo que quieras agregarle

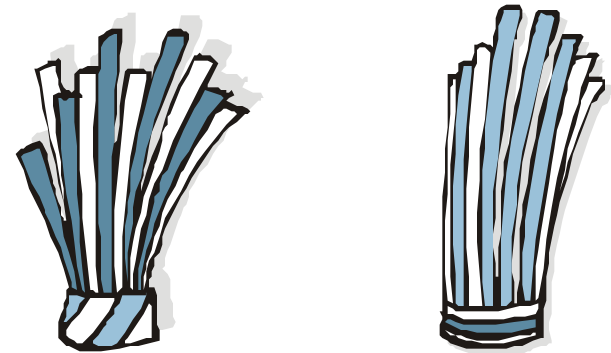

1. Puedes utilizar plástico o papel de colores, y recortas varios pedazos en tiras, sin cortar la base



2. Une todas las tiras, las amarras en la base y ya tienes tus pompones