



discipulado

“Un gran viaje”



red de
multiplicación

plantKids
PLANTANDO IGLESIAS
SALUDABLES A TRAVÉS DEL MINISTERIO CON NIÑOS

www.reddemultiplicacion.com

Marco Teórico

Hola queridos maestros y maestras, es un privilegio participar juntos en la formación cristiana de nuestros niños y niñas. Por eso ponemos a tu disposición el material que tienes en tus manos, útil para el discipulado de niños y niñas que están comenzando su vida en Cristo. Para que conozcas mejor el material, hemos considerado explicarte las teorías científicas en las que nos hemos basado. Para que entendamos todos, explicaremos esta parte de una manera sencilla. Tenemos tres bases científicas que todo material educativo cristiano debe considerar:

1. Base pedagógica: Para entender el formato (secuencia de las lecciones, presentación de cada lección), las ayudas didácticas y la estructura (objetivos, actividades, evaluación) de cada lección.
2. Base psicológica: Para entender la personalidad de la niñez en la edad a la que enseñaremos (9 a 12 años).
3. Base teológica: Para entender el significado de un discipulado para la niñez y el contenido bíblico de las lecciones.

Creemos que es necesario que conozcas estas bases, para que puedas entender el sentido de todo el material y tengas la libertad de proponer algunas actividades alineadas a lo que se busca con cada una y todas las lecciones.

1. BASE PEDAGÓGICA:

El aprendizaje es lo que busca este material, entendiendo que aprendizaje no es sólo memorizar conceptos, sino un proceso integral de desarrollo de habilidades, aptitudes y conocimientos. Por eso queremos que el aprendizaje sea ACTIVO e INTERACTIVO, eso quiere decir que los niños no sólo escucharán al maestro o maestra, sino que aprenderán haciendo e interactuando entre ellos. La idea es que tú, maestro, permitas que los niños propongan algunos conocimientos que tienen sobre el tema, que descubran los fundamentos de la fe por ellos mismos y que adquieran capacidad de relacionarse, compartir y aplicar lo aprendido. Tú debes convertirte en un facilitador. Para desarrollar este aprendizaje, hemos tomado como base teórica al "Ciclo de Kolb", que es en un modelo de aprendizaje organizado en los siguientes pasos:

- Experiencia concreta: Consiste en recordar los conocimientos de la sesión anterior, preguntar por los conocimientos que el niño tiene respecto al tema de la clase y vivir una experiencia que involucre sensaciones, percepciones, emociones y sentimientos.
- Observación y reflexión: Consiste en realizar reflexión, análisis crítico, comparar, establecer semejanzas y diferencias y muchos otros ejercicios mentales para lograr que los contenidos sean entendidos por los niños.
- Conceptualización y abstracción: Consiste en organizar las ideas aprendidas y sintetizar la información. Es la conclusión de lo que se ha aprendido expresada en ideas o conceptos.
- Aplicación práctica: Es poner en práctica lo que se ha aprendido en las etapas anteriores. Probar los conocimientos aprendidos en situaciones concretas y nuevas e ir poco a poco generalizando.

Todas las lecciones están organizadas siguiendo este modelo de aprendizaje. No te confundas, no es que la estructura de las lecciones lleve como título: Experiencia concreta, observación y reflexión, etc.; sino toda la lección sigue esta estructura, con actividades propias, dependiendo del tema.



2. BASE PSICOLÓGICA:

Para entender la psicología de la niñez con la que trabajaremos, exponemos aquí las características del desarrollo físico, mental, social y espiritual de los niños. También hemos definido el rango de edad: 9 a 12 años, porque los niños tienen características psicológicas similares en este rango de edad. Durante el desarrollo de las clases debemos considerar lo siguiente:

Desarrollo Físico

- Crece a un ritmo más lento
- Crece en forma irregular
- Desarrolla habilidad en el uso de músculos pequeños

Desarrollo Mental

- Le gusta hacer colecciones
- Tienen capacidad para relacionar tiempo, espacio, horas y acontecimientos
- Le gusta la historia y la geografía
- Diferencia entre lo fantástico y lo real
- Su desarrollo físico y los conocimientos adquiridos, son tomados en cuenta por el (adquiere conciencia de ellos) y le dan confianza de sí mismo, es intrépido
- Cada vez toma decisiones con mayor autonomía
- Acepta sugerencias de parte de personas a quienes tiene afecto y se rebela en contra de imposiciones
- Se interesa por la solución de problemas
- Mantiene la atención de 30 a 40 minutos
- Es agudo y crítico
- Le gusta los relatos verídicos

Desarrollo social

- Es importante la competencia y fácilmente puede llegar a la pelea
- Le gusta ampliar su círculo social y ser popular en su grupo
- Comienza a tener sentido la responsabilidad en su grupo
- Le preocupa la opinión de sus amigos
- Se empieza a sacrificar por los demás
- Se entiende más con los de su mismo sexo

Desarrollo Espiritual

- Tiene conciencia de lo que es pecado y desea estar lejos de este
- Establece patrones de conducta para él y para las personas de su entorno
- Se siente frustrado por no alcanzar sus propias exigencias y se siente decepcionado por el incumplimiento de otras personas
- Tiene mayor conciencia de lo que es aceptar a Cristo
- Esta dispuesto a formar parte de la Iglesia y asumir algunas responsabilidades en ella

3. BASE TEOLÓGICA:

El mandamiento de nuestro Señor Jesucristo fue “hacer discípulos” (Mateo 28.19), no sólo fue que la gente se convierta o acepte a Jesús como su Señor y Salvador; sino que aprenda a vivir como Jesús. Por eso debemos guiar al nuevo creyente a una seguridad de su salvación e identidad en Cristo, en este caso, a la niñez.

Consideramos que todo discipulado debe tener tres objetivos:

- Afirmar en el nuevo creyente la seguridad de su salvación, perdón y libertad en Cristo Jesús, a través del conocimiento de los fundamentos de la fe.
- Formar en el nuevo convertido el carácter de Cristo, evidenciado en una vida justa, con valores y ejemplar.

- 
- Desarrollar la capacidad de que el discípulo se convierte en discipulador.

A esto añadimos que en un discipulado para la niñez debemos considerar lo siguiente: Comunicar los fundamentos de la fe en un lenguaje entendible por la niñez, para su correcta aplicación en la vida diaria. Por eso hemos desarrollado el material de la siguiente manera:

- Los fundamentos de la fe serán expuestos siguiendo los relatos de la vida de Jesús. Como dice el segundo objetivo del discipulado, todo nuevo convertido debe lograr formar el carácter de Cristo en su persona, en el caso de los niños, será muy difícil que lo hagan siguiendo los patrones comunes de un discipulado de adultos, por eso creemos que se les facilitará si siguen la historia de Jesús.
- Seguiremos la vida de Jesús, de acuerdo al evangelio de Mateo, porque este evangelio fue elaborado como Manual de Discipulado para la iglesia de Siria, en el siglo I d.C. El autor del evangelio entendió que la mejor manera de discipular a la gente era contándoles la historia de Jesús de tal manera que los lectores anhelaran vivir como Jesús vivió. Para reforzar algunas historias, tomaremos referencias del evangelio de Lucas.
- Aprenderemos que la meta de nuestra vida es ser como Jesús, por eso lo que este material propone es conocer varios eventos en la vida de Jesús para aprender que la vida de Jesús es nuestro camino, nuestro modelo, es lo que debemos seguir para alcanzar la libertad plena.

Hemos utilizado la versión bíblica Reina Valera 1960 a lo largo de este material, pero en la práctica con los niños sugerimos utilizar otra versión con lenguaje más sencillo, entendiendo que nuestros discípulos serán niños que aún no entienden expresiones del lenguaje bíblico tradicional.

3. ESTRUCTURA DEL MATERIAL:

1. EL GRAN VIAJE: Este título significa que los niños deben vivir la experiencia de un viaje por el camino de vida que Jesús nos dejó. El discipulado es un GRAN VIAJE, hasta llegar a vivir la vida de Jesús.
2. DESTINO FINAL: Es el objetivo general del discipulado. Indica a dónde queremos llegar con este material de discipulado.
3. ESTACIONES: Son las fases o unidades temáticas del Gran Viaje, están secuenciadas y organizadas de manera progresiva. Siguen las más importantes etapas de la vida de Jesús, que servirán para que los niños aprendan los fundamentos de la fe y vida en Cristo.
4. VERSÍCULO PARA MEMORIZAR: Al inicio de cada Estación encontrarás un versículo que tiene relación directa con el objetivo de la Estación. Pueden memorizarlo durante todas las paradas que tiene la Estación.
5. ¿QUÉ HAREMOS?: Es el objetivo de cada estación. Indica lo que se logrará con el aprendizaje de cada etapa de la vida de Jesús, desarrollando áreas de la vida del niño que lo harán identificarse más con Jesús.
6. PARADAS: Son las lecciones diarias. Desarrollarán temas específicos, interrelacionados con el tema anterior y el siguiente. Pero también serán lecciones que podrán entender los niños que asisten por única vez.
7. ¿QUÉ HAREMOS HOY?: Es el objetivo de cada lección. Indica lo que se puede conseguir con cada actividad de la lección diaria. Es un objetivo bastante específico.



El Gran Viaje

DESTINO FINAL: Vivir la vida de Jesús para ser libre cada día

EL PUNTO DE PARTIDA: INSTRUCCIONES PARA EL VIAJE

¿Qué haremos hoy? Conocer las instrucciones para emprender el Gran Viaje

Contenido: El discipulado es un camino en el que aprendemos a vivir como Jesús vivió. Es aprender diariamente y poner en práctica para ser mejores personas y mejores cristianos.

No olvides

1. INTRODUCCIÓN – Alistándose para un viaje:

- Alista una mochila y colócala al centro del salón de clases.
- Prepara previamente 10 a 15 (dependiendo de la cantidad de niños asistentes) hojas de papel, pegadas en el pizarrón, con dibujos de cosas como:

Un mapa

Un pollo

Una linterna

Una cámara de fotos

Un cuaderno

Un teléfono

Un televisor

Una soga

Una gorra

Unas gafas

Una computadora

Otras cosas que consideres...



dar la bienvenida



orar



presentarse

- Diles a los niños que tú eres el papá o la mamá de la casa y ellos son tus hijos, que te ganaste un premio en dinero y ahora los vas a llevar a un viaje. Deja que los chicos se emocionen.
- Ahora diles que tienen que alistar la mochila con cosas que les servirán para el viaje. Les señalarás uno por uno, los dibujos que tienes en la pared.
- Pregunta a los chicos por cada uno de los dibujos, si están de acuerdo en que es algo que sirve para el viaje, toma la hoja con el dibujo y colócala en la mochila. Si hay algunos que se oponen a que el objeto sirva para el viaje, haz una votación entre todos para determinar si el objeto debe ir a la mochila o no.
- Pregunta a los chicos: ¿Les gusta viajar?, ¿por qué?, ¿les gusta los viajes largos o cortos?, ¿les gusta llevar mucho equipaje? (O busque otras preguntas parecidas).

2. ESTUDIO BÍBLICO - Narración:

Mateo 4.18-23 Jesús iba a comenzar un viaje por toda la tierra de Galilea y Jerusalén, en ese viaje iba a enseñar y predicar el evangelio, también iba a atender a los enfermos y a todas las personas con necesidad que encontrara. Pero no iba a hacer ese viaje solo, sino que buscó algunos amigos para que lo acompañen, los encontró a la orilla del mar de Galilea, porque ellos eran pescadores, y les dijo: Vengan conmigo... Ellos lo siguieron y juntos comenzaron El Gran Viaje. A ellos se les conoce como discípulos. (Ten la libertad de aumentar elementos a esta narración)

- Pregunta a los niños: ¿Saben qué significa “discípulo”?
- Tomando las ideas de los niños y niñas, explique lo que es un discípulo, con énfasis en que es ir con Jesús en el Gran Viaje, haciendo lo que él hizo, viviendo como él.



- Ahora, imagínense que Jesús está a punto de hacer un nuevo viaje, esta vez por nuestra ciudad o pueblo. Y ahora llega a este salón de clases y se acerca a cada uno de nosotros y nos dice: Ven conmigo...

- Pregunta a los niños: ¿Crees que será interesante viajar con Jesús?, ¿qué cosas llevarías?, ¿harías todo el viaje con Jesús?, ¿sabes que si viajas con él te conviertes en su discípulo?

3. EXPLICACIÓN:

Hoy comenzaremos el Gran Viaje, iremos por un camino lleno de cosas de lo más interesantes, pasaremos por algunas estaciones, y cada domingo conoceremos una parada. Pero debemos aprender algunas instrucciones para el viajar cómodos y seguros:

- El mapa: Toma una Biblia e indica a los niños que el mapa que seguiremos será el Evangelio de Mateo y algunas veces el de Lucas, porque el evangelio de Mateo nos habla de la vida de Jesús, por dónde él caminó y qué hizo.
- El Destino: Explica a los niños que hacer el viaje con Jesús, no nos llevará a ningún destino físico, sino a uno mucho más grande: NUESTRA LIBERTAD
- El Guía: Como viajaremos con Jesús, él mismo será nuestro guía ¿Cómo?, estudiaremos su vida en el evangelio de Mateo para hacer lo que él hizo.
- La Ayuda: Diles a los chicos: Yo como maestro o maestra los ayudaré a encontrar el camino y seguir a Jesús
- Los viajeros: Serán todos ustedes, niños y niñas.

4. CONCLUSIÓN – preguntas:

Escribe en el pizarrón las siguientes palabras u otras que creas conveniente: Jesús, Predicar, Nadar, Ayudar a los demás, Montaña, Seguir a Jesús, Volar en un avión... Pide a los niños que escojan las palabras que definen lo que es un viajero llamado DISCÍPULO.

5. APLICACIÓN – Nombres:

- Hagan una oración diciéndole a Jesús que estamos listos para emprender el viaje y que iremos con él hasta llegar a nuestra libertad.
- Entrega a cada niño y niña la hoja de trabajo,
- Pregunta: ¿Quieren ir en ese viaje?, entonces deben poner en la línea el nombre y meter la hoja en la mochila.

Quiero ser como Jesús

Por eso Yo: _____

quiero iniciar

este viaje

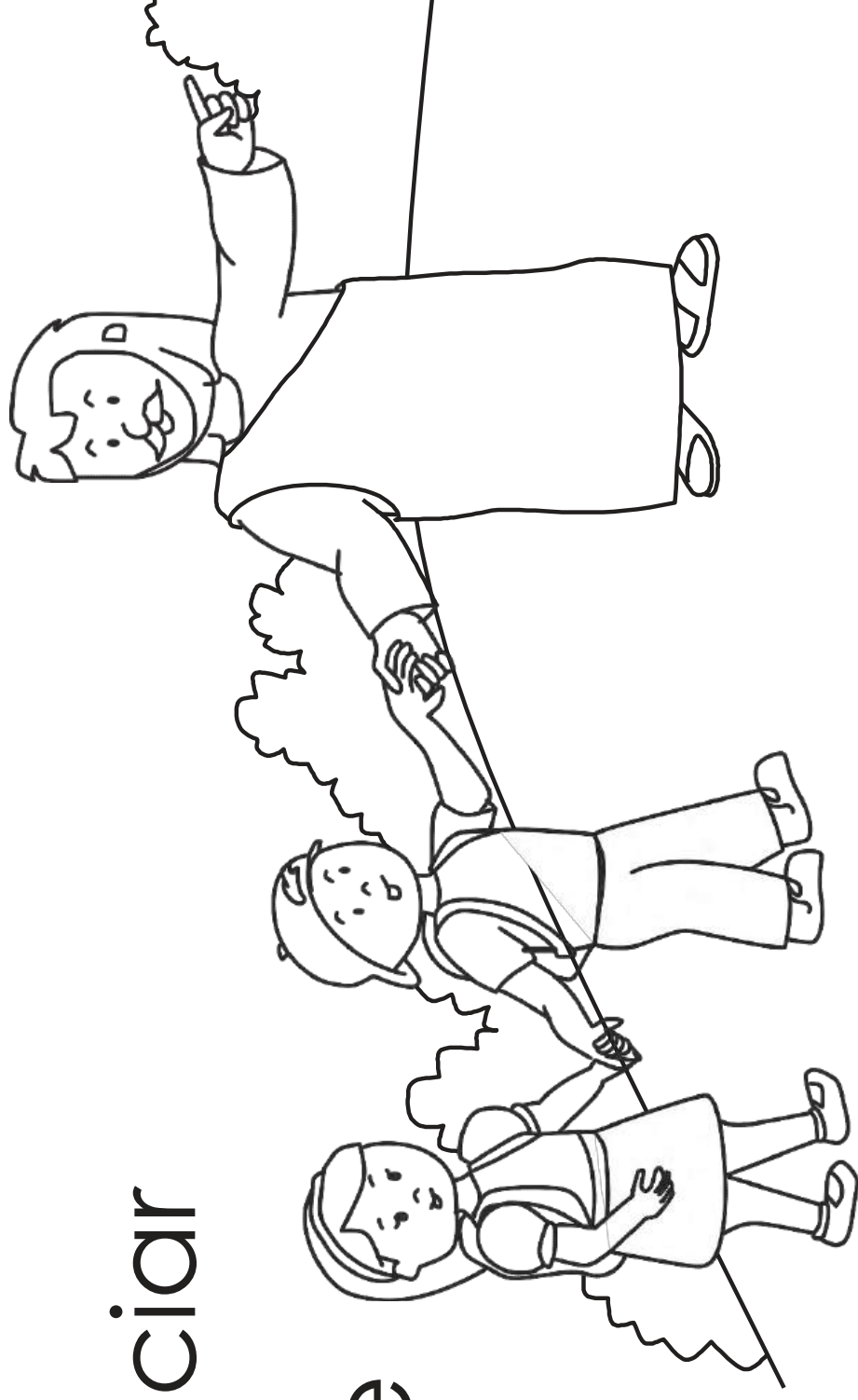





★ **¿Qué haremos?**

Reconocer que somos hijos de Dios, a través, de la niñez de Jesús

★ **Versículo para memorizar**

Mirad cuál amor nos ha dado el Padre, para que seamos llamados hijos de Dios.

1Juan 3:1

Empieza el viaje

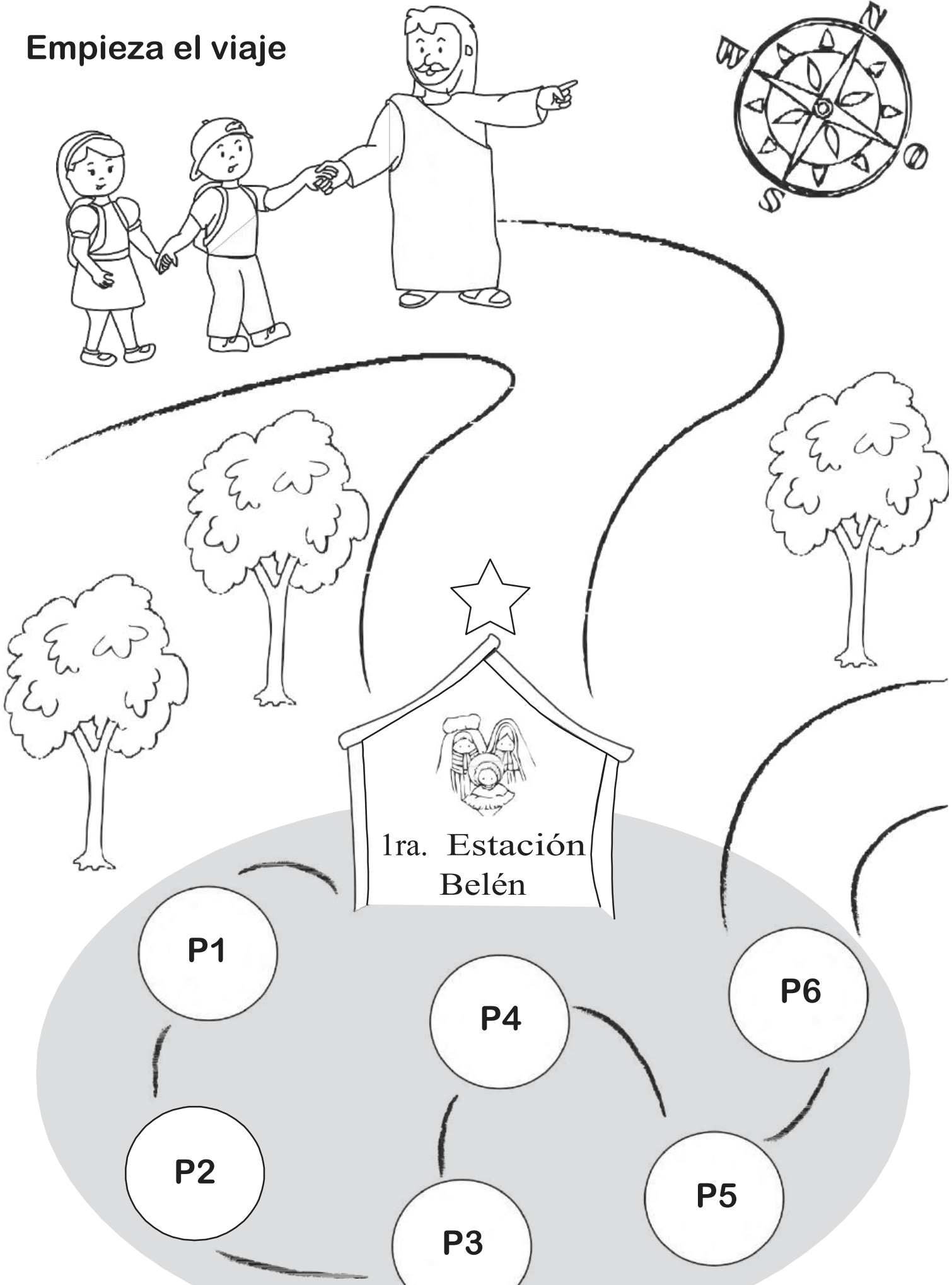

1ra. parada: Mi nueva Vida

¿Qué haremos hoy?: Comenzar, como Jesús, una nueva vida siendo hijos de Dios

Ubicación en el mapa: “El nacimiento de Jesús” Lucas 2: 1 - 7

Contenido: El nuevo nacimiento es dejar todo lo malo para vivir una nueva vida como hijos de Dios.

No olvides

1. INTRODUCCIÓN – Viaje Imaginario:

- Antes de iniciar la clase dibuje un cuadrado en el piso del salón, en una esquina donde puedan entrar de pie.
- Ubique a todos los niños dentro del cuadrado y pídale que cierren sus ojos, explicándoles que están en una nave espacial.
- Narre una historia como esta, utilizando además elementos de su imaginación: Vamos a emprender un viaje al espacio. Pónganse su traje espacial y abróchense los cinturones. Prepárense que los motores comienzan a calentar, estamos a punto de despegar... 5, 4, 3, 2, 1... DESPEGAMOOOS. Comenzamos el vuelo, no se muevan que pronto llegaremos al planeta Belenia. Cuando aterricemos ustedes explorarán el nuevo planeta.
- Preguntar a los niños: ¿Cómo es el planeta, descríbanlo? ¿Hay vida, vegetación, animales? ¿En qué es diferente a nuestro planeta? ¿Qué es lo que más les gusta o sorprende? ¿Cómo te sentiste en el viaje? (O busque otras preguntas parecidas).



dar la bienvenida



orar



presentarse

2. ESTUDIO BÍBLICO - Narración:

A partir de hoy vamos a iniciar un viaje a una nueva vida que ustedes no conocen, pero tenemos un guía que nos enseñará cómo vivir esta nueva vida, su nombre es Jesús. Ahora vamos a conocer todo acerca de él, comenzando desde su nacimiento:

- Pregunte a los niños: ¿Qué saben del nacimiento de Jesús? (Realizar una lluvia de ideas).
- Tomando las ideas que han aportado los niños y niñas, contar la historia del nacimiento de Jesús, según Lucas 2:1-7. Tenga en cuenta que es necesario que en la narración debemos aclarar que somos hijos de Dios igual que Jesús.

3. EXPLICACIÓN:

- Mi nueva vida: Así como Jesús nació, nosotros también podemos hacerlo. Pero no de forma física, sino espiritual.
- ¿Qué es mi nueva vida espiritual? Es dejar todo lo que es malo para comenzar a vivir una nueva vida, como: Dejar la mentira para decir la verdad, dejar la violencia para respetar, dejar el odio para amar, la envidia para compartir y muchas otras que cosas que hacen daño. Así, decidir ser “Hijo de Dios”.

4. ACTIVIDAD REFLEXIVA - Comparación:

- Reparta las hojas de trabajo a cada niño.

- Indique que la hoja de trabajo consta de dos partes. En la primera, deben hacer una lista de las cosas que quieren cambiar en sus vidas (mentira, renegón, ociosidad, etc.). En la segunda parte, hagan una lista de las cosas que les gustaría hacer en su nueva vida (decir siempre la verdad, ser responsables con las tareas de la escuela, entre otros).
- Comparar con cuál de las vidas se puede vivir mejor

5. CONCLUSIÓN – preguntas:

- ¿Por qué deberían dejar su vida pasada?
- ¿Qué beneficios da vivir una nueva vida?
- ¿Qué significa ser Hijo de Dios?

6. APLICACIÓN – Boleto:

- Ahora indique que el boleto que está debajo del cuadro, en la hoja de trabajo, debe ser llenando con sus nombres y demás datos.
- Explique que con este boleto estamos haciendo el compromiso de enrumbarnos en el viaje de nuestra vida con Jesús y decidir ser Hijos de Dios.
- Deben guardar este boleto para recordar siempre su compromiso y continuar el viaje

Hacia una nueva vida...



Lo que quiero cambiar:

Lo que haré en mi nueva vida:

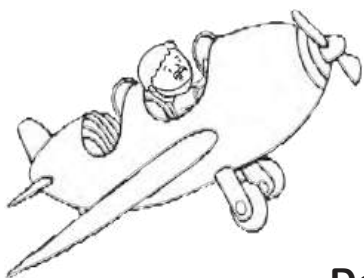

El Gran Viaje

Nombre:

Destino final: Vivir la vida de Jesús, para ser libres cada día

Fecha de inicio:

★ Primera Clase ★

2da. parada: La fiesta de bienvenida

¿Qué haremos hoy?: Celebrar juntos mi nuevo nacimiento.

No
olvides

Ubicación en el mapa: “Los ángeles y los pastores” Lucas 2:8-20

Contenido: Hay una comunidad llamada iglesia que celebra cada vez que ingresa un nuevo miembro a ella.

1. INTRODUCCIÓN – Fiesta:



dar la bienvenida

- Antes de iniciar la clase prepara el salón como si fuera una fiesta de cumpleaños o de bienvenida. De acuerdo a tus posibilidades, coloca globos, papeles de colores, un cartel que diga “BIENVENIDOS”. Procura tener un ambiente de alegría para recibir a los nuevos viajeros.



orar

- Cada vez que un niño entre a la clase recíbelo con un fuerte aplauso e invita a los niños y niñas que van entrando que también aplaudan a sus compañeros para darles la bienvenida. Es importante que puedan hacerlo con mucha emoción como en una fiesta.



presentarse

- Una vez que todos estén dentro del salón pregunta a los niños: ¿Cómo te sentiste al ser recibido en el aula con aplausos y con una fiesta? (Enfatiza las respuestas: Me sentí feliz, emocionado, importante, intrigado)

- ¿Recuerdan lo que hicimos la anterior clase? (empezamos una nueva vida) Exactamente, en nuestra clase anterior vimos cómo podíamos empezar una nueva vida y nos unimos a este viaje para descubrir e imitar la vida de Jesús. ¿Todos tienen su boleto o ticket? (Habrá niños que no asistieron la clase anterior por eso debería tener boletos para los niños nuevos).

Qué comience la fiesta! Realiza la siguiente dinámica:

- Cada niño debe ocupar una silla. No deben quedar sillas vacías.
- Cada niño debe pensar y decir un elemento que sea necesario para hacer una fiesta (globo, torta, juegos, música, gaseosa), no pueden repetirse los elementos. Cada niño representará el elemento que mencionó.
- Explica, yo voy a relatar una historia y cada vez que mencione uno de los elementos que ustedes dijeron debe ponerse en pie la persona que dijo ese elemento, si no se pone en pie habrá una penitencia. Y cuando en el relato yo diga: Bienvenido! Todos se cambiarán de silla, el que se queda sin silla deberá relatar una historia similar.
- Repasen los elementos dichos y a qué niño corresponde cada uno.

Narre algo como esto:

Una vez había un niño que vivía siempre enojado y era egoísta, no le gustaba compartir su gaseosa, ni sus juegos (aquí los niños deben pararse), pero no se sentía bien siendo así porque tenía pocos amigos, así que una vez fue a una iglesia porque le dijeron que ahí Jesús podría ayudarlo a ser una mejor persona, cuando fue a la iglesia aceptó ser como Jesús y empezar una nueva vida. Entonces las personas de la iglesia le hicieron una fiesta con: globos, torta, juegos, música, gaseosa y le dieron la ¡BIENVENIDA!

- Al escuchar la palabra: ¡Bienvenida! los niños deben cambiarse de silla y tú debes correr a ocupar una silla para que uno de ellos quede en pie.
- El niño que se queda de pie debe narrar otra historia con los mismos elementos. Realicen el juego por unos minutos (según el tiempo que tengan disponible)

2. ESTUDIO BÍBLICO - Narración:

- Así como el día de hoy les damos la bienvenida a la familia con esta gran fiesta, así también a Jesús lo recibieron con una fiesta de bienvenida cuando nació.
- Pregunte a los niños: ¿Cómo celebran en su familia cuando un bebé nace?
- Relate a los niños el pasaje bíblico Lucas 2:8-20 con sus propias palabras, de esta forma podrá ser más comprensible para ellos y si es posible relacione las experiencias que los niños compartieron con la que Jesús vivió.
- Por ejemplo: todos se alegraron con la llegada de un nuevo integrante en la familia, le hicieron ropita, consiguieron cosas adecuadas para él.

3. EXPLICACIÓN:

- Dios y sus ángeles hicieron fiesta y se alegraron por el nacimiento de Jesús, así también Dios se alegra por cada uno de los niños y niñas que deciden empezar una nueva vida, lejos de las cosas malas.
- Nuestra nueva familia y amigos también se alegran: ángeles y pastores fueron muy felices con la llegada de Jesús y lo celebraron cantando y dando gracias a Dios por su nacimiento, de igual forma las personas que nos rodean se alegran y celebran que ustedes, niños y niñas, sean parte de la familia donde Dios es nuestro Padre.
- ¿Por qué celebramos? Porque ahora reconocemos que somos HIJOS de Dios y es necesario celebrar una decisión tan importante, además, el inicio de nuestra nueva vida (Como vimos en la clase anterior: significa cambiar aquellas cosas malas para vivir mejor. Por ejemplo: la mentira para decir la verdad, dejar la violencia para respetar, dejar el odio para amar, la envidia para compartir y muchas otras que cosas que hacen daño).

4. ACTIVIDAD REFLEXIVA - Tarjetas de Felicitaciones:

- Los niños no sólo están siendo festejados por el inicio de su nueva vida sino que hay otros compañeros en clase que también lo están haciendo al igual que él o ella. Por tanto llegó el momento en que cada uno festeje y felicite al otro.
- Deberán decorar la tarjeta de felicitaciones que se encuentra en la hoja de trabajo, para entregarla posteriormente a uno de sus compañeros con los que inician este viaje.
- Pueden hacer uso de materiales con los que puedan decorar la tarjeta como: lápices de colores, Escarcha (brillantina), Goma (pegamento), Papeles de colores. Motive a los niños a que sean muy creativos.
- Después de que todos hayan terminado sus tarjetas, pida que los niños formen un círculo para que puedan entregar sus tarjetas. Pida a cada niño que entregue su tarjeta al compañero que está a su lado y que le diga BIENVENIDO en voz alta. Los demás del grupo brindarán un fuerte aplauso cada vez que ocurra esto.

5. APLICACIÓN – Invitación:

- Es muy importante que toda la Iglesia de la bienvenida a los niños. Si es posible permita que en algún momento del culto los niños sean presentados frente a toda la comunidad como nuevos integrantes de la familia. Pida que les brinden un fuerte aplauso. Podría ser al finalizar el culto, que los niños pasen delante y sean bienvenidos.
- Invita a los niños a compartir su experiencia en clase e inviten a un amigo para que también forme parte de esta nueva familia y que asista la siguiente clase.

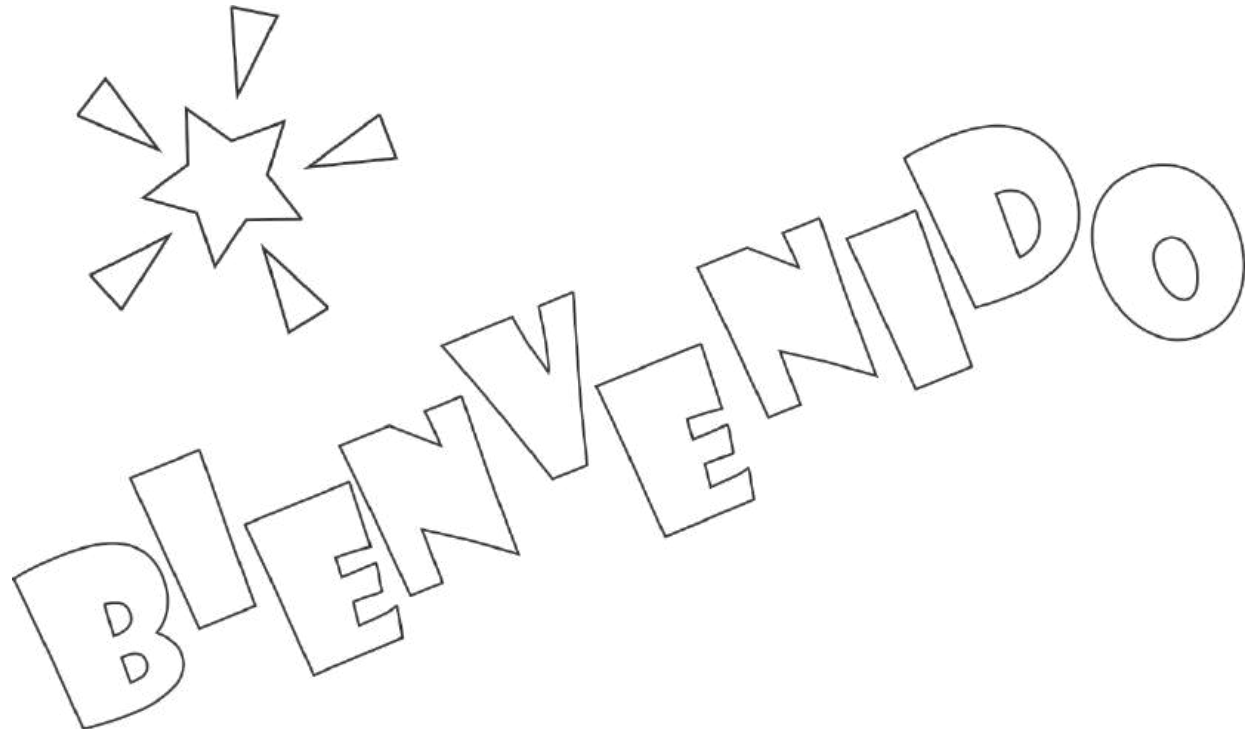

Te damos la BIENVENIDA a nuestra Iglesia
Ahora eres parte de nuestra familia

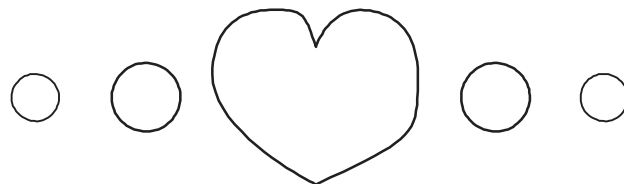

3ra. parada: Dios sabe lo que necesito y me lo da

¿Qué haremos hoy?: Aprender a confiar en la provisión de Dios cuando hay necesidad.

Ubicación en el mapa: “La visita de los magos”. Mateo 2:1-12

Contenido: Dios conoce la necesidad de sus hijos y nos da lo necesario para poder crecer.

No olvides

1. INTRODUCCIÓN – Dinámica “Los climas”:

- Busca un espacio despejado en el salón y lleva a los niños a un patio si es posible.
- Todos los niños deben salir de sus asientos y comenzar a caminar en el espacio vacío, mezclándose entre ellos.
- Explica, cuando yo diga...:
 - Frío: Deben formar grupos de tres, abrazándose.
 - Calor: Deben formar grupos de dos, saltando.
 - Lluvia: Deben formar grupos de cinco, tres deben cogerse de la mano formando un círculo y dos niños deben entrar dentro del círculo.
- Los niños que se queden sin pareja o sin grupo, no podrán jugar el siguiente turno, pero se incluirán nuevamente en el que continúa después.
- Repita el juego según el tiempo que estime necesario.
- Al finalizar, pregunte a los niños ¿Qué hacen cuando sienten mucho frío? ¿Qué hacen cuando tienen mucho calor? ¿Cómo se protegen cuando está lloviendo?
- Explica, para cada clima hay una necesidad y Dios siempre nos provee lo necesario (abrigo, agua, paraguas, casa, etc.) para la necesidad en cada clima



dar la bienvenida



orar



presentarse

2. ESTUDIO BÍBLICO – Narración:

En la clase anterior todos juntos celebramos el nacimiento de Jesús y también nuestro nacimiento a una nueva vida. Hoy conoceremos a unos viajeros que vinieron a dar la bienvenida a Jesús, pero no sólo eso, sino que a través de ellos también veremos cómo, Dios nuestro Padre, nos provee en los momentos de necesidad.

- Pregunta a los niños: ¿Alguna vez han visto o saben qué es un mago? ¿qué hacen los magos?
- Explica que en los tiempos de Jesús también habían algunos magos y que estos vinieron a visitarlo, pero no vinieron con las manos vacías, llegaron con regalos para Jesús.
- Forma tres grupos: un grupo se llamará “oro”, el otro “incienso” y el otro “mirra”. Cada grupo puede leer un versículo del pasaje Mateo 2:1-12, hasta terminar el relato.

3. EXPLICACIÓN:

- Los magos encontraron a Jesús acostado en un pesebre. Esto quiere decir que Jesús no tenía muchas comodidades cuando nació, porque tuvo que nacer en el lugar donde los animales comían.
- Los regalos que le trajeron a Jesús, eran regalos muy caros. Jesús, aunque tuvo que nacer entre los animales, fue recibido como Rey.

- Dios envió desde muy lejos a estos magos. Sin importar la distancia, Dios utilizó a estas personas para darle a Jesús lo que necesitaba, porque era su Hijo.
- A pesar de las dificultades en las que nació Jesús Dios le dio lo que necesitaba.

4. ACTIVIDAD REFLEXIVA - Comparación:

- Pregunta a los niños: ¿Creen que está bien nacer entre los animales?
- ¿Qué necesita un recién nacido, sobretodo si ha nacido donde crían los animales? (ropa, leche, cuidado)
- ¿Cuáles son las principales necesidades de un niño de tu edad? (ropa, comida, salud, jugar, amor, cuidado, la familia etc.)
- ¿Cómo suple Dios nuestras necesidades? (con el trabajo de nuestros padres, con personas buenas que nos ayudan, etc.)

5. CONCLUSIÓN – preguntas:

- ¿Por qué envió Dios a los magos? (porque a través de ellos él daría a Jesús lo que necesitaba)
- Dios es nuestro Padre y sabe lo que necesitamos, una muestra de ello es que nos abriga cuando tenemos frío, nos refresca cuando hace calor, nos cubre para no mojarnos en la lluvia, y ha puesto a muchas personas para ayudarnos a vivir como sus hijos.

6. APLICACIÓN – Carta de agradecimiento a Dios:

- En la pizarra, o utilizando un papelote, haz el siguiente ejemplo de carta, agradeciendo a Dios por las cosas que nos ha dado: Amado Dios, en esta carta te quiero agradecer por todas las cosas que me has regalado. Gracias por ser un buen padre y siempre cuidar de mí. Gracias por... (Hacer una lista, pídale a los niños que le ayuden a crear su lista)
- Ahora es el turno de los niños. Entrega a los niños la hoja de trabajo de hoy, en esta deben escribir su propia carta de agradecimiento a Dios, haciendo su propia lista de las cosas que Él les ha dado, puede ayudarles a hacer su lista (casa, familia, comida, amigos, amor etc.)

Fecha:

Querido Dios:

Te doy gracias por:

Firma:



4ta. parada: Vivo con seguridad

¿Qué haremos hoy?: Confiar que Dios nos cuida en todo momento como a Jesús

Ubicación en el mapa: “La matanza de los niños” (Mateo 2:13-23)

Contenido: Podemos vivir seguros porque Dios nos cuida en todo momento. Como un padre, Dios siempre se preocupa por nuestro bienestar.

No olvides

1. INTRODUCCIÓN – Juego “El lazarillo”:

Antes de iniciar la clase, ubica en el piso varios elementos que puedan servir como obstáculos para el siguiente juego. Además, establece un punto de partida y uno de llegada.



dar la bienvenida



orar



presentarse

- Forma parejas. Un integrante de cada pareja se tapaná los ojos y el segundo integrante lo tomará del brazo para llevarlo hasta la meta a través de los obstáculos. El segundo jugador siempre debe guiar a su pareja tomado del brazo, sin soltarlo y dándole instrucciones, por ejemplo: sube el pie, a la izquierda, a la derecha. Después cambiarán de roles con su compañero.

- Pregunta a los niños: ¿Cómo te sentiste al tener vendados los ojos?, ¿Te sentiste inseguro cuando tenías los ojos vendados?, ¿Cómo te sentiste con la guía de tu compañero?, ¿Recuerdas algún momento de tu vida en que también te sentiste inseguro? (o busque otras preguntas parecidas)

2. ESTUDIO BÍBLICO – Narración:

Cuando Jesús era niño, hubo un hombre que no quería que Jesús crezca, así que empezó a buscarlo para hacerle daño. Pero, Dios no permitió que a Jesús le hagan daño, cuidó de él y lo protegió hasta que el hombre que quiso hacerle daño murió. Así, Jesús pudo crecer seguro, sabiendo que Dios, su padre, lo estaba cuidando.

- Lee el texto de Mateo 2:13-23 y explica con detalle el peligro que Jesús corría.
- Orienta el análisis mediante preguntas:
 - ¿Quiénes eran los protagonistas de la historia?
 - ¿Quién les advirtió sobre el peligro?
 - ¿Quién les guió y ayudó?

3. EXPLICACIÓN:

- Inseguridad: Así como Jesús, ninguno de nosotros está libre de atravesar dificultades que pueden ponernos en peligro.
- Vivo seguro: Dios es nuestro padre, y así como cuidó a Jesús, también está dispuesto a ayudarnos. No hay de qué temer porque somos Hijos de Dios y un padre nunca dejará que su hijo sufra daños.
- Entrega al niño la hoja de trabajo, donde deberá leer el Salmo 56: 3-4
- Explica que Dios nos cuida con tanto cuidado como lo hicieron los padres de Jesús y aunque hayan cosas que nos atemorizan podemos confiar que Dios nos cuida
- Invita a los niños a dibujarse a ellos y a sus familias entre los brazos de Dios

4. CONCLUSIÓN:

- En la vida siempre vamos a encontrar situaciones que nos atemorizan, pero Dios siempre está a nuestro lado tomándonos de la mano, aunque no lo veamos.
- Dios siempre pone a una persona para cuidarnos, así como Dios envió al ángel para cuidar a Jesús.

5. APLICACIÓN – Compromiso:

- Sugiere a los niños llevar su hoja de trabajo y ponerla en un lugar visible en su cuarto, podrían pegarla cerca de su cama.
- Diles que pueden leer el Salmo 56: 3-4 cada noche de la siguiente semana y hacer una oración a Dios, pidiendo su protección y confiando que Dios siempre los cuida.

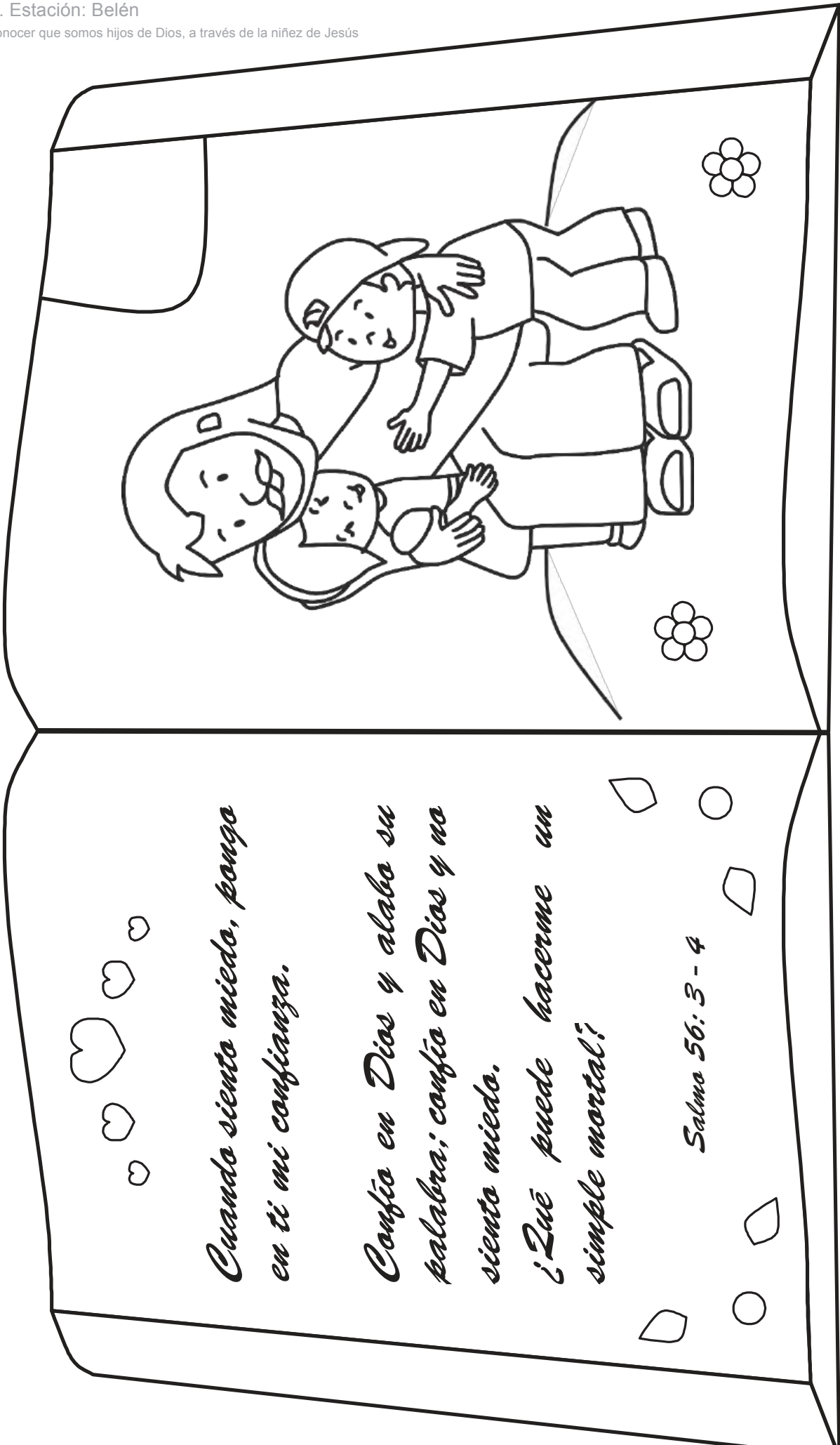

*Cuando siento miedo, pongo
en ti mi confianza.*

*Confío en Dios y alabo su
palabra; confío en Dios y no
siento miedo.*

*¿Qué puede hacerme un
simple mortal?*

Salmo 56: 3 - 4

5ta. parada: Mi Iglesia es mi familia

¿Qué haremos hoy?: Entender las prácticas espirituales y actos litúrgicos que realiza mi iglesia y ponerlos en práctica

Ubicación en el mapa: : “Presentación de Jesús en el templo” (Lucas 2:21-37)

Contenido: Nuestra iglesia realiza actos litúrgicos que nos ayudan a unirnos más como familia y también con Dios.

No olvides

1. INTRODUCCIÓN – Prácticas espirituales:

- Diles a los niños: ¿Recuerdan que la clase pasada vimos que Dios siempre nos cuida, y que por eso siempre podemos confiar en él?, en este momento vamos a pensar si hay algo que nos preocupa, en nuestra casa, o en la escuela o quizás tienen alguna necesidad, por ejemplo: necesitan paz, consuelo o sus papás necesitan un trabajo...



dar la bienvenida

- Da tiempo para que cada niño pueda pensar algo, después entrega papeles y diles que escriban su petición o inquietud en un papel, diles que sus oraciones no serán leídas por nadie.



orar

- Cuando hayan terminado invítalos a reunirse en un círculo y pon en el centro de todos una cajita, en la cual depositarán sus oraciones.

- Explica, Dios sabe todo lo que hemos escrito en estos papeles, ahora vamos a pedirle que nos de la mejor respuesta que Él pueda, a veces eso no significa que Dios hace lo que queremos, pero confiamos que Dios siempre hace lo mejor.



presentarse

- Pide a los niños extender sus dos manos hacia la caja y guíalos en una oración.

- Al finalizar diles, ahora pueden confiar que Dios ha escuchado lo que ustedes pidieron.

Explica, orar hace parte de los actos espirituales que hacemos para saber de Dios y encontrarnos con Dios. Hoy vamos a conocer algo que se llaman “los actos litúrgicos” (actividades del culto) y los actos espirituales; para ello vamos a leer la Biblia.

2. ESTUDIO BÍBLICO – Grupos:

Pide a los niños que se sienten en círculo y asigna los siguientes pasajes bíblicos a 3 niños.

a. Lucas 2: 21, 22 y 24

b. Lucas 2: 25, 27 y 28

c. Lucas 2: 36, 37

Una vez que hayan encontrado los pasajes deberán leerlos en orden, cada vez que un niño termine la lectura tú deberás hacer las siguientes preguntas al grupo:

a. Lectura de Lucas 2: 21 y 22

- ¿A quién llevaron a Jerusalén? (a Jesús)
- ¿Quiénes lo llevaron? (sus padres)
- ¿Para qué lo llevaron? (para presentarlo al Señor)

b. Lectura de Lucas 2: 25, 27 y 28

- ¿Cómo se llamaba el hombre que vivía en Jerusalén? (Simeón)
- Simeón fue al templo ¿con quién se encontró allí? (Con Jesús y sus padres)
- ¿Qué hizo Simeón con el niño? (lo alzó y lo bendijo)

Eso que hizo Simeón también lo hacemos en nuestra iglesia y se llama presentación (para que los niños puedan entenderlo mejor podrías llevar un muñeco y simular una presentación). Presentamos a los niños para dar gracias a Dios por ellos y pedirle a Él protección para ellos y darles bendición, bendición significa decir cosas buenas de ellos.

c. Lectura de Lucas 2: 36, 37

- ¿Qué hacía Ana en la iglesia? (oraba de día y de noche)
- ¿Saben para que oramos? (para hablar con Dios, para que Dios nos escuche)

3. EXPLICACIÓN:

- La oración es una práctica espiritual que nos ayuda a hablar con Dios y contarle lo que pensamos, lo que necesitamos, lo que sentimos, es como hablar con un amigo. Cuando estamos tristes orar nos puede ayudar a sentirnos mejor.
- Así como el acto de la presentación y la práctica de la Oración hay muchas otras. Veamos si conocen algunas y saben el significado. Entregue la hoja de trabajo con los dibujos de actos litúrgicos y prácticas espirituales. Explica qué significa cada una de ellas. Y luego deja que los niños escriban al frente de cada dibujo y en sus propias palabras el significado de cada uno.

Nota: Si en tu iglesia no se practica alguno entonces explica a los niños por qué no se practica.

- Explica la diferencia entre acto litúrgico (son símbolos que se usan para representar algo – Bautizo = nueva vida; Santa Cena = liberación; Presentación de niños = entregarlos a Dios) y práctica espiritual (son actividades que realizamos frecuentemente y nos ayudan a saber de Dios y acercarnos a él y también a nuestros hermanos de la iglesia).

- Invita a los niños a encerrar con un círculo ○ las prácticas espirituales y con un cuadrado □ los actos litúrgicos.

- Pregunta, ¿para qué se hacen los actos litúrgicos y las prácticas espirituales en la iglesia? (para unirnos más como iglesia y también con Dios)

4. APLICACIÓN:

Los niños esta semana van a realizar algunas prácticas espirituales:

- Orarán por sus padres, pidiendo a Dios que los cuide
- Buscarán en su Biblia el Salmo 23: 1 – 6 y pensarán que significa
- Orarán por sus hermanos, pidiendo a Dios que los ayude en los estudios
- Recordarán una canción que hayan escuchado en la iglesia y la cantarán a Dios
- La siguiente semana contarán cómo les fue con estas actividades.

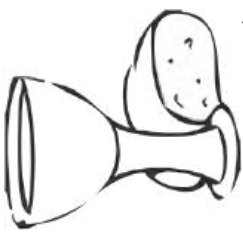

Santa Cena

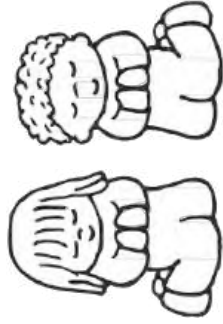

Orando

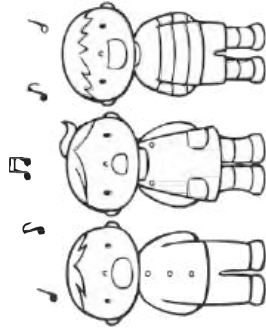

Alabanza



Leyendo la Biblia

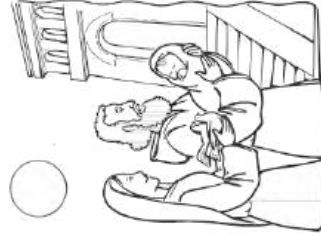
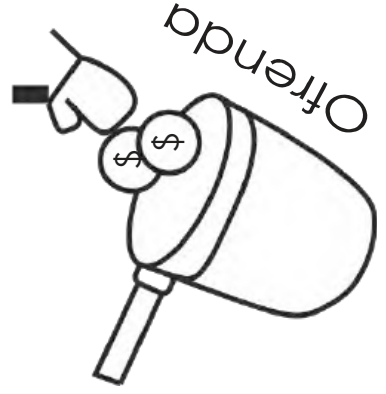

Presentación de niños



6ta. parada: A Dios le interesa toda mi vida

¿Qué haremos hoy?: Reconocer que como hijos de Dios crecemos en todas las áreas de nuestra vida.



Ubicación en el mapa: : “El niño Jesús en el templo” (Lc. 2:21:40)

Contenido: A Dios le interesa que crezcamos saludablemente en todas las áreas de nuestra vida

1. INTRODUCCIÓN – Dinámica:



dar la bienvenida

- Entrega a cada niño una hoja donde cada uno dibujará por lo menos tres cualidades, pueden ser físicas, intelectuales, sociales etc. (soy buen cantante, soy bueno para hacer amigos, soy bueno para las matemáticas, soy bueno para entender la Biblia)



orar

- Después se reunirán en grupos para conversar sobre las características semejantes

2. ESTUDIO BÍBLICO – Narración:



presentarse

Los padres de Jesús subían todos los años a Jerusalén para la fiesta de la pascua. Cuando Jesús cumplió doce años, fueron allá según era la costumbre. Terminada la fiesta, emprendieron el viaje de regreso, pero el niño Jesús se había quedado en Jerusalén, sin que sus padres se dieran cuenta. Ellos pensando que él está en el grupo de viajeros, así que hicieron un día de camino mientras lo buscaban entre los parientes y conocidos. Al no encontrarlo volvieron a Jerusalén. Al cabo de tres días lo encontraron en el templo sentado entre los maestros, escuchándolos y haciéndoles preguntas.

Todos los que oían se asombraban de su inteligencia y de sus respuestas. Cuando lo vieron sus padres, se quedaron admirados y le dijeron: Hijo: ¿Por qué te has portado así con nosotros? Le dijo su madre: ¡Mira que tu padre y yo te hemos estado buscando angustiados!

¿Por qué me buscaban? ¿No sabían que tengo que estar en la casa de mi Padre? Pero ellos no entendieron lo que les decía. Así que Jesús bajo con sus padres a Nazaret y vivió obediente a ellos.

Y JESUS SIGUIÓ CRECIENDO EN SABIDURÍA Y ESTATURA, Y CADA VEZ MÁS GOZABA DEL FAVOR DE DIOS Y DE TODA LA GENTE.

Preguntas:

- ¿Por qué los padres de Jesús subían todos los años a Jerusalén? (para la fiesta de la pascua)
- ¿Dónde encontraron José y María a Jesús? (en el templo)
- ¿Qué estaba haciendo Jesús en el templo? (escuchando a los maestros y haciéndoles preguntas)
- ¿De qué se asombraba la gente cuando escuchaba a Jesús? (de su inteligencia)
- ¿Qué edad tenía Jesús? (12 años)

3. ACTIVIDAD REFLEXIVA – Comparación:

Pregunta a los niños: ¿recuerdan la historia de la semana pasada? (Jesús fue presentado en el templo), si, los padres lo llevaron al templo para presentarlo a Dios, en ese momento Jesús era un bebé.

Entrega a los niños la hoja de trabajo donde puedan ver a Jesús bebé, cuando era presentado y cuando estaba en el templo de 12 años.

Explica a los niños:

- Observen las dos imágenes
- ¿Qué diferencias encuentran entre Jesús bebé y Jesús adolescente, de 12 años?
- Escribe las diferencias que dicen los niños en la pizarra usando la parte izquierda de la pizarra para las características del Jesús bebé y la derecha para las características de Jesús de 12 años, por ejemplo:

Jesús Bebe
Usaba pañales
No sabía hablar
Tenían que cargarlo
No sabía nada de Dios

Jesús de 12 años
Podía ir solo al baño
Hablaba y era inteligente
Caminaba solo y era independiente
Quería aprender de Dios

Así como José y María se preocupaban por Jesús, Dios se preocupa por nosotros, a Él le interesa si crecemos o no, si estamos saludables o si estudiamos.

Explica, ahora en la segunda parte de la hoja de trabajo deben dibujar lo que se nos pide en el círculo.

- ¿Cómo podemos cuidar el crecimiento de nuestro cuerpo?
- ¿Cómo podemos crecer en nuestra inteligencia?
- ¿Cómo podemos mejorar nuestras relaciones con los demás?
- ¿Cómo podemos mejorar nuestra relación con Dios?

Ayuda a los niños a pensar ideas para completar su círculo.

4. CONCLUSIÓN:

- ¿Qué pasa si descuidamos alguna de estas partes de nuestra vida? (moriríamos, no sabríamos vivir ni relacionarnos, no tendríamos amigos, no tendríamos a Dios)
- Dios siempre quiere que toda nuestra vida esté bien y que nos cuidemos, pero nosotros también debemos cuidarnos y hacer cosas para crecer en todos los sentidos y ser cada día mejores personas

5. APLICACIÓN – compromiso:

Cada niño se comprometerá a crecer en un área de su vida, durante la siguiente semana.

Simeón presentando a Jesús



Jesús en el templo

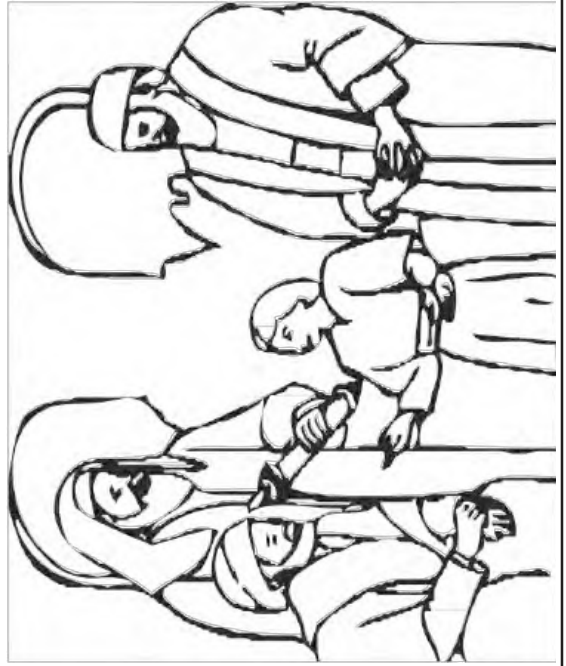

Cómo crezco

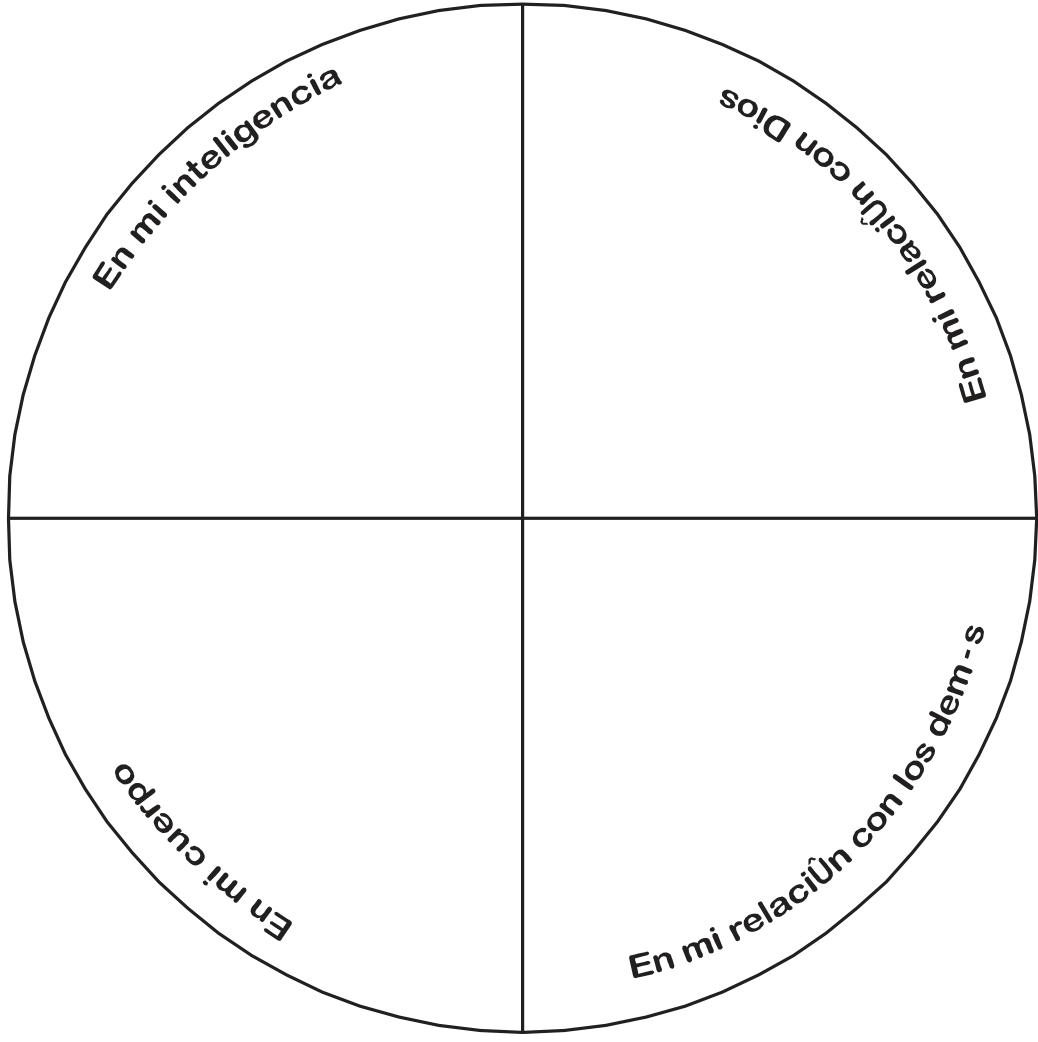



★ **¿Qué haremos?**

Aplicar las enseñanzas de Jesús para vivir bien nuestra libertad

★ **Versículo para memorizar**

“Jesús dijo: Yo soy el camino, y la verdad, y la vida”

Juan 14:6

2da.
Estación
Galilea

P1

P4

P6

P2

P3

P5

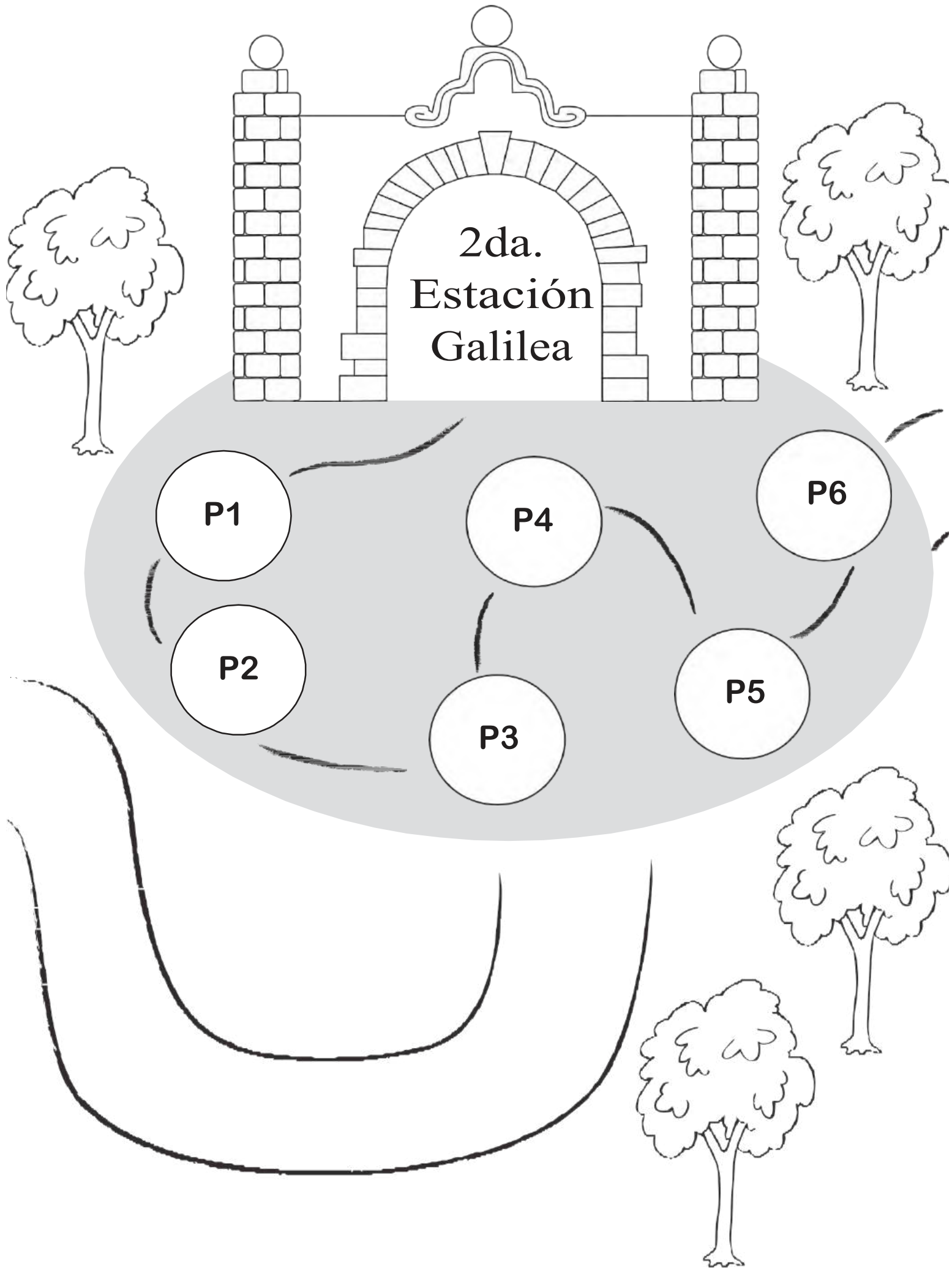

1ra. parada: Vivo con seguridad

¿Qué haremos hoy?: Entender el significado del bautismo para que podamos tomar esta decisión

Ubicación en el mapa: “El bautismo de Jesús” Mateo 3: 13-17

Contenido: El bautismo es una muestra pública de que hemos aceptado el reto de vivir este GRAN VIAJE a través de la vida de Jesús.

No olvides

1. INTRODUCCIÓN – Juego “El rompecabezas”:

- Antes de comenzar la clase, prepara un papelote o escribe en la pizarra la siguiente lista:

Mentira

Desobediencia

Rebeldía

Peleas

Insultos

Egoísmo

Robo

Trampas

Malas palabras

Falta de respeto



dar la bienvenida

- Reparte una hoja en blanco a cada niño y diles que hagan un dibujo de ellos.



orar

- Ahora, cuando cada niño y niña haya terminado su dibujo, pregunta lo siguiente, señalando el listado del pizarrón: “¿Quién alguna vez no ha hecho una de estas cosas malas que tengo en la lista? Estoy seguro que todos lo hemos hecho en cualquier momento”.



presentarse

- Explica a los niños que cuando menciones en voz alta cada una de las palabras de la lista, los niños piensen si han cometido alguna vez ese “pecado”. Si lo han hecho, deben romper un pedazo del dibujo de sí mismos que hicieron en el papel; así hasta terminar la lista.

- Para finalizar, reparte a los niños otra hoja en blanco, del mismo tamaño que la anterior, además un poco de goma o un pegamento que todos puedan utilizar.

- Explica a los niños que ahora, como un rompecabezas, deben volver a armar su dibujo en la hoja nueva, uniendo los pedazos rotos.

- Pregunta: ¿De qué manera nos hacen daño las cosas que están en la lista? ¿Por qué debemos sacarlos de nuestras vidas? ¿Qué significa que hayamos roto en pedazos nuestro dibujo para volver a pegarlos? (Hablar brevemente sobre la relación con el bautismo como una decisión donde afirmamos nuestro compromiso de dejar las cosas malas atrás y continuar con una nueva vida).

2. ESTUDIO BÍBLICO – Narración:

- ¿Qué es el bautismo? Es un acto necesario en nuestro GRAN VIAJE como hijos de Dios. El bautismo es una forma de decir a la gente que estamos iniciando una nueva vida, en la que debemos dejar atrás todas las cosas que nos hacían daño y hacían daño a otras personas, como: la mentira, el egoísmo, el orgullo, etc.

- La nueva vida que vivimos debe ser vista por las demás personas. La gente debe saber que hemos decidido ser “Hijos de Dios” y queremos ahora vivir una nueva vida, obedeciendo a Dios. Así como Jesús lo hizo.

- Llegó el momento en que Jesús tenía que bautizarse, para mostrarle a todos que él también había asumido el reto de el GRAN VIAJE como Hijo de Dios. Fue a buscar a su primo Juan, quien era el que bautizaba en esos tiempos, y aunque Juan al principio se negó, luego entendió que así tenía que ser. Inmediatamente después de que Jesús fue bautizado, Dios, su Padre, se mostró a través de una voz y confirmó una vez más su amor como Padre, diciéndole: “Este es mi Hijo amado en quien tengo complacencia”.

- Lee el texto en voz alta con todos los niños e inmediatamente pídeles que te ayuden a reconstruir mentalmente la escena. Con preguntas como: ¿Cómo se imaginan el río donde se bautizó Jesús? ¿Creen que Jesús se puso nervioso? ¿Cómo habrán reaccionado la gente cuando miraron descender a Dios como una paloma? Y preguntas similares a estas.

3. EXPLICACIÓN:

¿Por qué debemos bautizarnos? Porque es un llamado que Dios, nuestro Padre, nos hace. Así reconocemos que somos sus hijos y que él es nuestro Padre. Además, Jesús lo hizo y nosotros hemos decidido vivir la vida Jesús, para que, así como él, le podamos contar a todos cómo es la vida que hemos decidido vivir a partir de ahora.

4. CONCLUSIÓN - Síntesis:

- Jesús demostró, bautizándose ante todos, que él era el Hijo de Dios,; y también Dios confirmó que Jesús era su Hijo. Jesús decidió mostrar a todos su nueva vida, para que muchas personas puedan ver en él un ejemplo y ser como Jesús.

- Dios nos llama a todos a seguir este paso, como Jesús lo hizo. Esto es vivir la vida Jesús, siguiendo sus pasos y siendo ejemplos como él lo fue. Sólo así también Dios nos confirmará delante de todas las personas, que somos sus “hijos amados”.

5. APLICACIÓN – compromiso:

- Para esta actividad utiliza la hoja de trabajo. El corazón debe estar lleno de rectángulos que contengan acciones buenas y malas, por ejemplo: amar, odiar, mentir, decir la verdad, obedecer, robar, decir chismes, respetar, tener miedo, ser valiente, ser sabio, vivir en paz, matar, etc.).

- Los niños deben recortar los rectángulos que contengan acciones que debemos hacer en nuestra nueva vida, como hijos de Dios.

- Los rectángulos recortados deben pegarlos en la hoja del rompecabezas que hicieron, encima de sus dibujos.

- Por último, pregúntales: ¿Si has aceptado vivir una nueva vida, serías capaz de bautizarte cuando llegue el tiempo?

- Ora por los niños al finalizar la clase.

2da. Estación: Galilea

Aplicar las enseñanzas de Jesús para vivir bien nuestra libertad

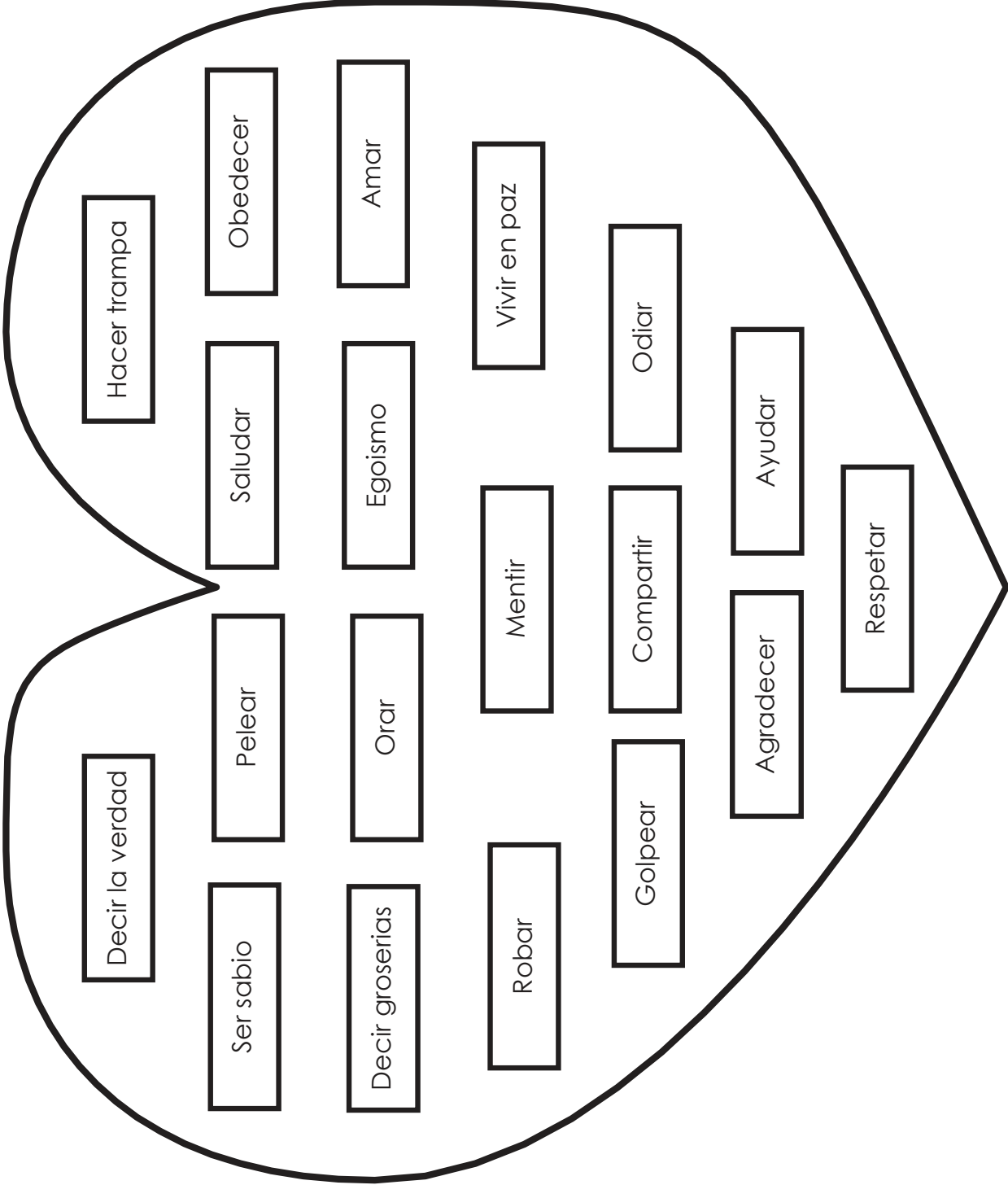

2da. parada: Aunque haya sufrimiento puedo ser feliz

¿Qué haremos hoy?: Entender que los que sufren tienen esperanza para vivir mejor.

Ubicación en el mapa: "Bienaventuranzas". Mateo 5: 1 - 4, 6, 10 - 12

Contenido: Palabras de esperanza para los que sufren

1. INTRODUCCIÓN – Entrevistas:

Antes de la clase pon algunas sillas especiales en el aula, donde se sentarán personas que entrevistarás (puedes organizar las sillas como para un panel) . Pide a algunas personas adultas que te ayuden en esta actividad.

Explica a los niños, hoy tenemos testimonios de la vida real, algunas personas vendrán a presentarnos sus problemas porque quieren saber si podemos darles alguna solución.

Entra un niño y se sienta:

Tú: Hola cómo estás?

Pedro: Mal, muy mal

Tú: Cuéntame... qué te pasa?

Pedro: Es que se supone que debo ser feliz porque tengo todos los juguetes que quiero y puedo hacer lo que quiero pero, no soy feliz...

Tú: Qué crees que te haría feliz?

Pedro: No sé... la verdad ya he comprado muchos tipos de juguetes, pero ya ninguno me hace feliz

Di a los niños: ahora recibamos a otra persona

Entra una señora (o alguien disfrazado de señora y con un ojo morado) y se sienta en el primer asiento.

Tú: Buenos días Señora Lucrecia... ooh! ¿Qué le ha pasado en su ojo?

Lucrecia: Bueno, tengo vergüenza de contarles, pero voy a hacerlo porque espero que en esta iglesia puedan ayudarme. Resulta que mi esposo me golpea... siempre me dice que el va a cambiar y que ya no lo volverá a hacer, pero siempre lo vuelve a hacer... soy tan desdichada... pero es que lo quiero tanto..

Diga, ahora tenemos otra persona, escuchémosla:

Entra un trabajador y se sienta

Tú: Don Vicente, cuéntenos, qué le trae por aquí...

Vicente: He venido a contarles mi problema, porque me dijeron que aquí podía venir a desahogarme

Tú: Cuéntenos qué le pasa

Vicente: Pues resulta que yo trabajo 12 horas diarias y me pagan 100 dólares mensuales...

Tú: Eso es injusto, es muuuy poco

Vicente: Eso es lo que yo creo Señorita, pero no me pagan más, aunque yo sé que mi empresa me puede pagar lo que establecen las leyes laborales...

Explica, tenemos nuestra última invitada, ella es Camila, recibámosla con un fuerte aplauso

Tú: Hola Camila, me cuentan que tienes un problema grave



dar la bienvenida



orar



presentarse

Camila: Lo que pasa es que mi profesor quiso besarme los labios y yo no quería, así que lo denuncié en la policía de mi barrio y la policía quiere que mi profesor vaya a declarar, pero ahora la directora de la escuela está enojada conmigo y quiere sacarle del colegio... no sé que hacer, no quiero quedarme sin estudiar.

Pregunte: ¿qué pueden hacer ellos? (espere la respuesta de los chicos)

Veamos qué dice la Biblia sobre las personas que sufren como ellos.

2. ESTUDIO BÍBLICO – Grupos de reflexión:

Forma 4 grupos y a cada uno asígnale uno de los siguientes pasajes bíblicos:

- Mateo 5:3 - Felices los pobres en espíritu, porque de ellos es el reino de los cielos.
- Mateo 5:4 - Felices los que lloran, porque ellos recibirán consolación.
- Mateo 5:6 - Felices los que tienen hambre y sed de justicia, porque ellos serán saciados.
- Mateo 5:10 - Felices los que padecen persecución por causa de la justicia, porque de ellos es el reino de los cielos.

Cuando estén formados los grupos y cada uno tenga su pasaje díles que deberán hacer lo siguiente:

- a. Leer el versículo
- b. Pensar en qué personaje de las entrevistas se habla en el versículo
- c. Pensar qué necesita cada persona del versículo (el pobre en espíritu, el que llora, el que tiene hambre de justicia, el que es perseguido)
- d. ¿Cómo pueden obtener lo que necesitan?

Cuando los grupos hayan terminado pueden exponer sus respuestas en medio de todo el grupo.

3. EXPLICACIÓN:

Hay muchas personas en el mundo que sufren, pero para todos ellos Jesús tiene una respuesta. Jesús puede consolar o enviar personas para consolarnos, Jesús puede ayudarnos a encontrar solución a nuestros problemas y a veces puede ser por medio de instituciones como la policía, iglesia, los abogados.

Cuando hayas terminado la explicación entran Lucrecia y Pedro muy felices y dicen a los niños que han orado a Dios y Dios les ha dado paz.

Pedro: Oré y sentí que Dios está conmigo, y ahora me siento feliz por la compañía de Dios.

Lucrecia: Yo oré y sentí que debía dejar a mi esposo, porque entendí que yo no puedo cambiarlo, así que ahora sin él me siento con más paz.

Entrega a cada niño la hoja de trabajo, en la primera parte cada niño debe dibujar o escribir los sufrimientos de la sociedad o de su entorno en la segunda parte cada niño dibujará o escribirá sus sufrimientos. Terminen haciendo una oración, pidiendo a Dios consuelo, paz, paciencia y una salida en medio de los problemas.

4. APLICACIÓN:

En esta semana darán palabras de aliento a alguna persona que esté sufriendo por alguna causa.

4 veces



Sufrimiento



3ra. parada: La importancia de hacer lo correcto

¿Qué haremos hoy?: Descubrir la importancia de hacer lo correcto.

Ubicación en el mapa: “Bienaventuranzas”. Mateo 5: 7 – 9

Contenido: A veces hacer lo correcto no nos da recompensas materiales, pero sí espirituales. Cuando hacemos lo correcto agradamos a Dios y tenemos paz en nuestro corazón.

No olvides

1. INTRODUCCIÓN – Estudio de casos:

Has tres grupos y a cada grupo asígnale un caso de los siguientes, diles que deben leerlo y contestar las preguntas que cada caso tiene.

CASO 1

Julián y Ramón van a la misma escuela, no son tan amigos, pero a veces les toca trabajar en grupos en clase.

Un día en la clase de educación física Julián se dio cuenta que Ramón tenía los tenis rotos, cada vez que Ramón saltaba la suela del zapato se desprendía un poco.

Julián se sintió triste por Ramón, así que fue a su casa y buscó un par de tenis para Ramón, tenía unos tenis un poco sucios y con un roto pequeño y tenía otros casi nuevos, y pensó ¿cuál me gustaría que me regalaran?, claro, la respuesta fue: los más nuevos, así que tomó su mochila y empacó los más nuevos para dárselos al siguiente día a Ramón.

- ¿Qué hubieras hecho tú en el lugar de Julián, viendo la necesidad de Ramón?
- ¿Qué recompensa recibió Julián por regalar sus tenis?
- ¿Julián hizo lo correcto?
- ¿Cómo se sentiría Ramón al recibir los tenis?



CASO 2

En el grado sexto de la Escuela Roca Fuerte, hay 10 estudiantes y entre ellos hay un chico que es un poco grosero con los demás y por este motivo los chicos a veces no quieren compartir con él, él se llama Agapito.

Un día Agapito dejó su mochila en el aula, y los demás compañeros empezaron a buscar qué traía en su mochila, y qué sorpresa tuvieron todos cuando se dieron cuenta que tenía 120 dólares, justo el dinero para pagar la pensión de la escuela.

Los chicos en común acuerdo decidieron tomar el dinero y repartirlo para todos... pero entre el grupo había un chico que no estaba de acuerdo, y José dijo: No estoy de acuerdo con eso que piensan hacer, eso es robar.

Los demás compañeros le dijeron: No seas tonto! Él es grosero con nosotros y debe aprender a portarse bien. José dijo, sí, es verdad él es grosero, pero no debemos devolver mal por mal, además sus papás le han dado el dinero para su pensión y seguramente después será difícil que paguen

Qué tonto... eres, le dijeron los compañeros. José dijo, yo no estoy de acuerdo con eso y no voy a tomar nada de dinero.

- ¿Cómo te sentirías si a ti te robaran el dinero?
- ¿Quién hizo lo correcto en esta historia? ¿por qué?
- ¿Qué recompensa recibió José por hacer lo correcto?

CASO 3

Juliana y Cynthia son hermanas gemelas, pero son muy diferentes, a una le gusta cantar y escuchar música a la otra le gusta la calma y la lectura. Juliana le gusta tener muchos amigos y salir con ellos, mientras que Cynthia prefiere estar sola o con una sola amiga. Y cuando se sientan a ver televisión tienen muchas peleas porque tampoco les gusta los mismos programas.

Los viernes a las 5:00 p.m. Cynthia quiere ver un programa que se llama “Vida Salvaje en África”, mientras que Juliana ese mismo día a la misma hora quiere ver el programa de concurso Todo por la Plata, así que cada viernes la casa de las gemelas Parra arde en fuego... Cynthia dice a su hermana: eres una ignorante y solo te gusta ver programas de perdedoras. Juliana: Tú eres una aburrida y nadie te quiere por aburrida, nadie quiere ser tu amiga. Cynthia: prefiero ser una aburrida y no una bruta... eres una ignorante, tarada.

Ya estaban casi a punto de golpearse cuando Juliana dice: Yo quiero ver mi programa, pero te quiero más a ti y no me gusta pelear, no más peleas, somos hermanas, te propongo que un viernes tú veas tú programa y el siguiente viernes yo veo el mío... ¿te parece?

- ¿Quién hizo lo correcto en esta historia?
- ¿Qué hubiera podido pasar si seguían peleando?
- ¿Qué recompensa tuvo Juliana por proponer una solución?

Deja que cada grupo cuente en plenaria su historia y además las respuesta a las preguntas. Mientras ellos van hablando escribe en la pizarra las recompensas que obtuvieron los niños que hicieron lo correcto. Si consideras necesario hacerles otras preguntas relacionadas con el tema mientras ellos exponen hazlo. Después que cada grupo haya expuesto pregunta:

- ¿Quién fue misericordioso Julián, José o Juliana?
- ¿Quién de ellos tenía un corazón limpio?
- ¿Quién de ellos hizo la paz?

2. ESTUDIO BÍBLICO – Lectura y reflexión:

Pide a los niños buscar en sus Biblias Mateo 5: 7-9, pueden leer todos a una sola voz. Como es un pasaje corto pueden leerlo varias veces para entenderlo mejor. Pregunta, ¿qué recompensas tienen los que hacen el bien? (tendrán satisfacción espiritual, tendrán el favor de Dios, tendrán la satisfacción de actuar como Jesús)

Explica, a veces, cuando se hace lo correcto tenemos recompensas materiales como un regalo o una buena nota, pero la Biblia nos dice que hagamos el bien para agradar a Dios y para tener la satisfacción de hacer lo correcto, para sentir paz en nuestro corazón. Vuelvan a repasar las recompensas que tuvieron los niños de las historias por hacer lo correcto.

3. APLICACIÓN – Manualidad:

Los niños deberán decorar el versículo de la hoja de trabajo con escarcha, papel picado, pintura o lo que gusten: “Felices son los que son misericordiosos, los que tienen el corazón limpio, los que buscan la paz, porque ellos serán llamados hijos de Dios” Mateo 5: 7-9

Cuando terminen el versículo pregunta, ¿por qué es importante hacer lo correcto?

Los niños pueden llevar el versículo y ponerlo en su cuarto, así recordarán que hay una recompensa espiritual al hacer lo que es bueno.

Dichosos los compasivos, porque
serán tratados con compasión.
Dichosos los de corazón limpio,
porque ellos verán a Dios.
Dichosos los que trabajan por la
paz, porque serán llamados hijos
de Dios.

Mateo 5: 7-9



4ta. parada: Yo si puedo hablar con Dios

¿Qué haremos hoy?: Desarrollar una relación con Dios a través de la oración

Ubicación en el mapa: “La oración” Mateo 6:9-13

Contenido: Dios escucha la oración de los niños y niñas y las atiende como un buen padre lo hace con sus hijos.

No
olvides

1. INTRODUCCIÓN – Dramatización:



dar la bienvenida

De acuerdo al número de niños asistentes a la clase, organízalos en grupos de 6 u 8. Si son 8 niños, debes entregar 4 tarjetas (3 tarjetas si son 6 niños) que indiquen acciones de bebés, para que actúen con cada una de las acciones:



orar

- Bebé que llora porque tiene hambre
- Bebé que llora porque tiene frío
- Bebé que llora porque tiene mojado el pañal
- Bebé que le duele la barriga



presentarse

Coloca otras 4 tarjetas en una mesa, con los siguientes dibujos:

- Un biberón
- Una colcha o poncho
- Un pañal
- Un medicamento

Cuando des el aviso, los niños con las tarjetas con indicaciones de acciones de bebés comenzarán a actuar y los otros 4 niños, serán como los “padres”, correrán a la mesa y tomarán una tarjeta cada uno.

La idea es que los niños “padres” que tomaron las tarjetas de la mesa identifiquen las necesidades de los niños “bebés”, y se acerquen a atenderlos con la solución. Ejemplo, que el niño “padre” con la tarjeta con el biberón, debe acercarse al niño “bebé” que llora porque tiene hambre. Ganan los niños que identifiquen primero la necesidad de los niños “bebés”.

Pregunta a los niños: ¿Cómo se sintieron representando los diferentes roles, tanto bebés como padres? ¿Lograron comunicarse y que los entiendan? Diles: Así Dios, que se preocupa por lo que necesitamos y él nos entiende aunque otras personas no nos entiendan. El entiende cuando lloramos o cuando nos enojamos.

2. ESTUDIO BÍBLICO – Ejercicio mental:

Indica a los niños: Hoy hablaremos sobre nuestra comunicación con Dios, Él está dispuesto a ser tu amigo y a escucharte cuando le hablas por medio de la oración. Cuando oras te relacionas más con Él. Jesús nos enseñó una oración muy bonita que se llama “El Padre Nuestro” y está escrita en Mateo 6.9-13, pregunta a los niños: ¿Quién sabe la oración? Si todos la saben, recítala con ellos. Para asegurarte que todos la reciten, prepara un papelote con la oración del “Padre Nuestro” completa y pégala en el pizarrón.

Subraya las siguientes frases y coméntalas con los niños:

- Padre Nuestro: ¿Qué hace un buen Padre?
- Hágase tu voluntad: ¿Qué hace una persona cuando quiere algo?
- El pan nuestro de cada día, dánoslo hoy: ¿Cuántas veces al día necesitamos comer?
- Perdónanos nuestras deudas: ¿Qué debemos hacer cuando pedimos prestado algo a alguien?
- Líbranos del mal: ¿Cuáles son los más grandes peligros que hay en la calle?

Deja que los niños den sus respuestas, guiándolos de tal manera que puedan recordar cada frase.

3. EXPLICACIÓN – Nuestra relación con Dios:

- Padre Nuestro: Dios es nuestro Padre porque siempre está atento a nuestras necesidades y porque nos ama.
- Hágase tu voluntad: La voluntad es cuando uno puede decidir lo que quiere hacer. Si tenemos que hacer la tarea, debemos decidir dejar de jugar y sentarnos a estudiar. En esta oración le decimos a Dios que haga lo que Él quiere con nosotros, porque lo que Él quiera siempre será bueno.
- El pan nuestro de cada día, dánoslo hoy: Dios nos da alimento cada día y siempre nos muestra su amor a través de sus bendiciones como: ropa, estudio, casa, comida, etc. Siempre atiende nuestras necesidades.
- Perdónanos nuestras deudas: Cuando pecamos (mentimos, peleamos, robamos, desobedecemos, etc.) debemos pedir perdón a los que hemos ofendido y a Dios. Lo importante es saber y estar seguros que Dios nos perdona.
- Líbranos del mal: Siempre estamos en peligros, hay gente que nos puede hacer daño y otros peligros que siempre nos afectan, como los malos conductores, pero si confiamos en Dios, él nos puede guardar de lo malo.

Cuando oramos a Dios, debemos hablarle de toda nuestra vida, hablarle como si el fuera nuestro padre o nuestro mejor amigo. Debemos pedirle por nuestras necesidades porque Él sabe cómo actuar para ayudarnos.

4. ACTIVIDAD REFLEXIVA:

Pide a cada niño que elabore una bonita oración a Dios, con sus propias palabras, pero que tenga 5 partes importantes. Para eso, entrégales una tarjeta, como la que se encuentra en la hoja de trabajo.

5. CONCLUSIÓN – Preguntas:

- Pregunta a los niños: ¿Qué es la oración?
- Y una pregunta más: ¿Dios es tu amigo? ¿te comunicas con Él?

6. APLICACIÓN – Compromiso:

Pídeles a los niños que hagan una oración todos los días, hablando con Dios como si fuera un amigo.

5ta. parada: ¿También debo amar a los que me hacen daño?

¿Qué haremos hoy?: Analizar la importancia de amar a los que nos hacen daño, y ponerlo en práctica.

Ubicación en el mapa: “El amor hacia los enemigos”. Mateo 5:43-48

Contenido: Amar a nuestros amigos y a quienes nos aman, nos puede resultar fácil. Pero Jesús también nos enseña que debemos aprender a amar incluso a los que nos hacen daño y no nos quieren.

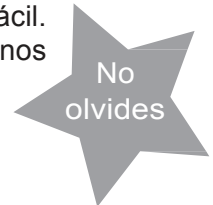

1. INTRODUCCIÓN – Dinámica:

- En un papelote o en la pizarra, dibuja o coloca la imagen de un “villano” conocido, como: “el guasón”, “Gargamel”, etc.



- Reparta a los niños fichas en papel pegable o papel con cinta scotch, que contengan las siguientes frases:

Lárgate cochino

Te voy a golpear

Eres más feo que el diablo

Ojalá te vaya muy mal

¡Qué asco!

Eres un inútil

No quiero verte nunca más

Buenos días señor

Le ayudo en algo

¿Ha comido algo?

En qué le puedo servir

Estoy para servirle

Que le vaya bien

¿Cómo está usted?



orar



presentarse

- Prepara otro juego de las mismas fichas en stickers pegables o en papel con una cinta scotch, con las mismas frases; pero que las tendrás en tu mano.

- Pide a los chicos con las fichas que contienen frases ofensivas que se acerquen donde el villano y lo peguen sobre la silueta. Deben hacerlo uno por uno.

- Cuando un niño pegue en la silueta una frase ofensiva, tú pegarás en el pecho del niño la misma frase.

- Pide a los chicos con las fichas que contienen frases amables que se acerquen donde el villano y lo peguen sobre la silueta. Deben hacerlo uno por uno.

- Cuando un niño pegue en la silueta una frase amable, tú pegarás en el pecho del niño la misma frase.

- Pregunta a los niños: ¿Qué debemos hacer con alguien que nos insulta, que nos hace daño, que nos engaña, que es violenta, etc.? Espere las respuestas y luego diga: En tus manos está lo que Jesús nos ha mandado a hacer, abre tu “mapa” en Mateo 5:43-48

2. ESTUDIO BÍBLICO – Analizar:

En el mundo hay gente buena y gente mala, lo normal es que amemos a los buenos y rechacemos a los malos. Pero en esta enseñanza Jesús nos dice algo diferente; que amemos también a los que nos hacen daño. ¿Por qué Jesús dijo eso? Leamos juntos la historia y respondamos a esta pregunta.

Lean juntos el texto de Mateo 5:43-48 e invita a los niños a responder lo siguiente:

- ¿Quiénes son nuestros enemigos?

- ¿Qué pasa cuando atacas a uno de tus enemigos? (Espera la siguiente respuesta: Él me responde, me vuelve a atacar)

- ¿Qué pasaría si en vez de atacar, no le haces caso a tu enemigo? (No tendría problemas con él; explica: Si tú no atacas a tus enemigos es muy probable que ellos no te ataquen)

- ¿Qué pasaría si en vez de atacar a tus enemigos, les haces algo bueno? (Seguro que también hará algo bueno conmigo; explica: Si le haces algo bueno al que te ataca, es muy probable que dejen de ser enemigos)

3. EXPLICACIÓN:

Has las siguientes preguntas y explica cada pregunta sobre la base de las ideas que los niños den:

- ¿Qué es más fácil amar al amigo o al enemigo? (Es más fácil amar al amigo)

- ¿Qué nos conviene más: seguir teniendo los mismos amigos o ganar nuevos amigos? (Es mejor ganar nuevos amigos)

- ¿Qué es mejor: pelearnos con los enemigos o convertirlos en nuestros amigos? (Es mejor convertir a nuestros enemigos en amigos)

Procura que los niños entiendan por qué conviene amar a los enemigos, en vez de odiarlos.

4. CONCLUSIÓN – Preguntas:

- ¿Por qué Jesús enseñó que amemos a nuestros enemigos?
- ¿Qué debemos hacer con nuestros enemigos, si somos hijos de Dios?

5. APLICACIÓN – La ficha de Jesús:

- Reparte las hojas de trabajo, y pide a los niños que corten los 4 rectángulos, pídeles que escriban las frases más bonitas que les gustaría que les dijera su mejor amigo.

- Pídeles que lo entreguen a 4 niños o niñas que no conozcan mucho, que están en el salón de clases.

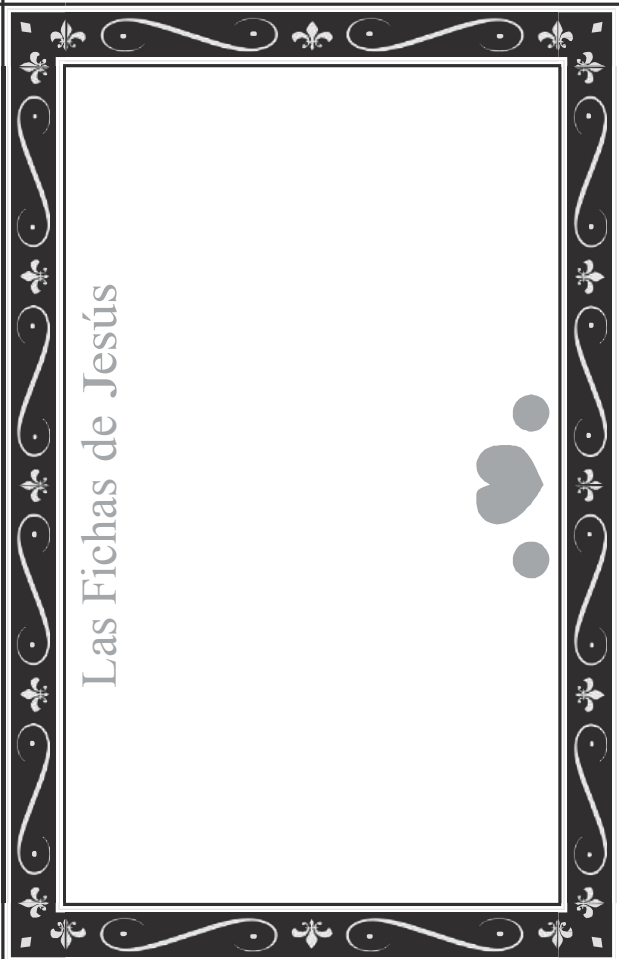
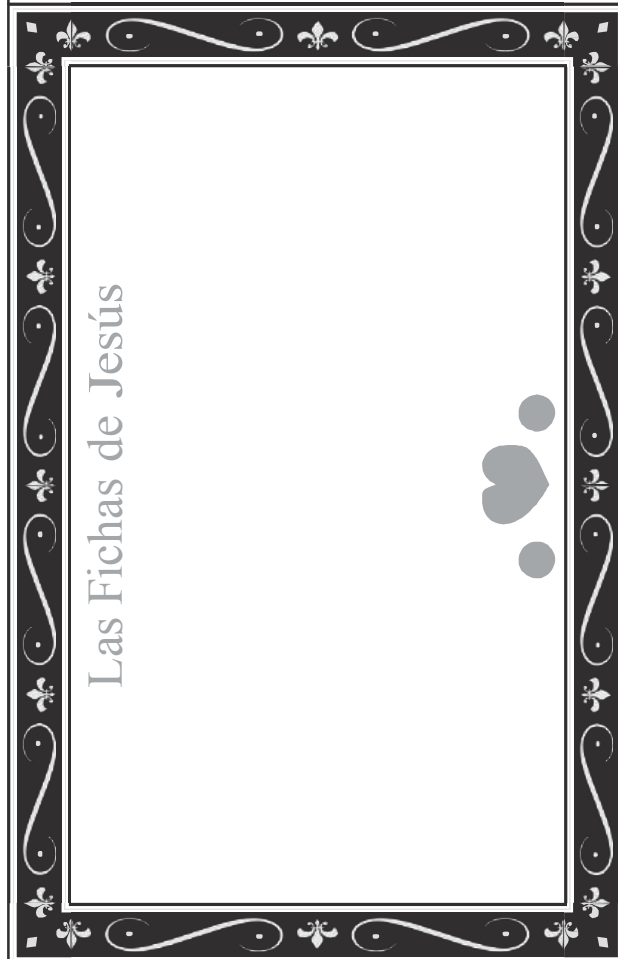
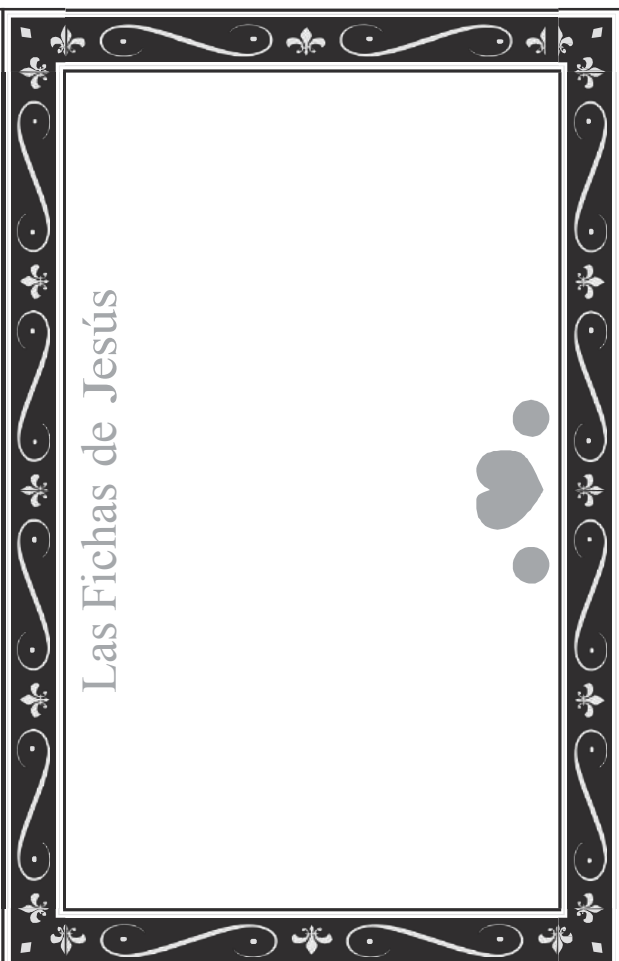
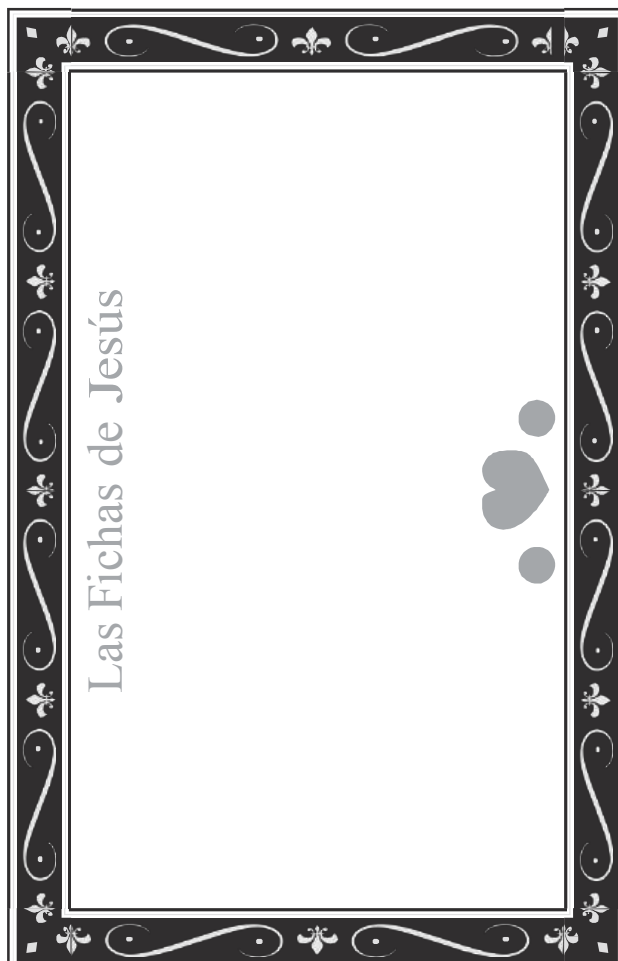

6ta. parada: Jesús, un hombre justo

¿Qué haremos hoy?: Practicar la justicia en cada uno de mis actos.

No
olvides

Ubicación en el mapa: “Buscar en primer lugar la justicia”. Mateo 5: 20; 6: 33

Contenido: Jesús fue un hombre justo. Como hijos de Dios nosotros también debemos practicar la justicia.

1. INTRODUCCIÓN – Dinámica:



dar la bienvenida



orar



presentarse

- Pregunta a los niños qué es justicia y escribe en la pizarra o en un papelote las definiciones que ellos den.

- Basado en los que los niños han dicho explica también que ser justos es “desear y hacer el mismo bien para todos”. Por ejemplo: Si un amigo nuestro tiene sed, y otro que no es nuestro amigo también tiene sed debemos dar agua a los dos, porque ambos tienen sed. No sólo a nuestro amigo por ser nuestro amigo, sino también al que no es nuestro amigo, porque eso es hacer bien. Asegúrese de que los niños hayan entendido el concepto.

- Trace una línea recta por el centro del salón o patio. Todos los niños deberán pararse sobre la línea. Indique lo siguiente: “Yo contaré una pequeña historia, si en la historia se hace justicia, todos deben brincar hacia la derecha, si en la historia se comete una injusticia, todos deben brincar hacia su izquierda”. El que acierte más respuestas tendrá un premio.

Antes de contar la siguiente historia, todos los niños deben regresar a la línea del centro.

- A continuación algunas historias que puede utilizar. También puede añadir algunas que sigan con la misma dinámica.

- Un niño iba en el bus y el pasaje costaba 25 centavos, pero el cobrador le cobró 50 centavos. ¿Es justo o injusto?
- Una niña quería ver al presidente pero no podía porque había mucha gente y ella era pequeña. Pero su papi la levantó y pudo ver al presidente. ¿Es justo o injusto?
- Un señor ciego quería cruzar la calle, pero no había quién lo ayude; hasta que llegó un niño y le ayudó a cruzar hasta el otro lado. ¿Es justo o injusto?
- Había un niño y un adulto que cargaban baldes con agua. Pero, el adulto le dio al niño el balde más grande y pesado, y él llevaba el balde más pequeño y liviano. ¿Es justo o injusto?

- Al finalizar, premia a los niños que han perdido. Seguramente los niños que han ganado protestarán, aprovecha para preguntales cómo se sienten y por qué protestan.

- Aprovecha para decirles que lo que has hecho es una injusticia porque prometiste premios a los que ganaban y que cuando son injustos con nosotros nos sentimos molestos y enojados como ellos lo estuvieron.

- Premie a todos los niños de la clase por su participación y puede dar un premio extra a los que ganaron.

2. ESTUDIO BÍBLICO – Narración:

Pide a un adulto que se disfrace de fariseo (maestro de la ley) y haga este monólogo:

El fariseo entra al aula diciendo: Yo soy un maestro de las buenas costumbres, tengo mucho conocimiento de la Biblia y sé lo que es bueno y lo que es malo, por eso mi misión es vigilar quién cumple las leyes de Moisés y quién no... y por supuesto castigar a quién no cumpla toda la ley... porque los que no cumplen las leyes deben ser castigados! Así que cuidado con lo que hacen porque podrían ser castigados...

Tú: Disculpe señor

Fariseo: ¿Quién es usted?

Tú: Yo soy la maestra de esta clase

Fariseo: Ah, eso quiere decir que debo examinarla para saber si hace lo bueno o no, quizás usted tenga pecados y debe dejar de dar clases a los niños

Tú: y usted? Usted no comete pecados?

Fariseo: mmm, bueno, yo no vine a hablar de mi, sino de usted

Tú: Pero dígame usted cumple con toda la ley de Moisés, usted puede

Fariseo: Yo? Eeh, bueno, a veces cometo errores

Tú: Y también se castiga?

Fariseo: Por supuesto que no, yo soy un maestro... (sale)

Pregunta, creen que es justo el fariseo? (no, porque a otros les exigía que hicieran lo correcto pero él mismo no hacía lo que exigía)

Explica, los escribas y fariseos eran autoridades religiosas en el tiempo de Jesús, por tanto debían ser ejemplo de justicia para todo el pueblo. Sin embargo, los fariseos no estaban siendo ejemplos de justicia, por eso Jesús dice esto:

Lean: Mateo 5:20. Ten gan una lluvia de ideas sobre, ¿qué crees que hacían los escribas y fariseos, que Jesús no quiere que seamos como ellos?

Cuando no practicamos la justicia, no podemos vivir como hijos de Dios, porque viviremos preocupados en satisfacer nuestras propias necesidades, como: divertirnos, sin importar si ofendemos a alguien, tener todo lo que queremos, sin importarnos si a otros les falta, burlarnos, sin importarnos si la otra persona se ofende. Por eso, Jesús nos dice lo siguiente:

3. CONCLUSIÓN – preguntas:

- ¿Qué significa ser justos?
- ¿Por qué Jesús acusó a los escribas y fariseos?
- ¿Por qué es importante la justicia para Jesús?
- ¿Cómo podemos ser justos?

4. APLICACIÓN – Las noticias de hoy

- Buscar y tener varios recortes de periódicos, donde hayan noticias de situaciones justas e injustas.
- Pegar en la hoja de trabajo. Las historias justas a un lado y las injustas al otro.
- Invita a los niños a hacer una comparación entre las noticias de las dos partes.

**NO
IAS
O**



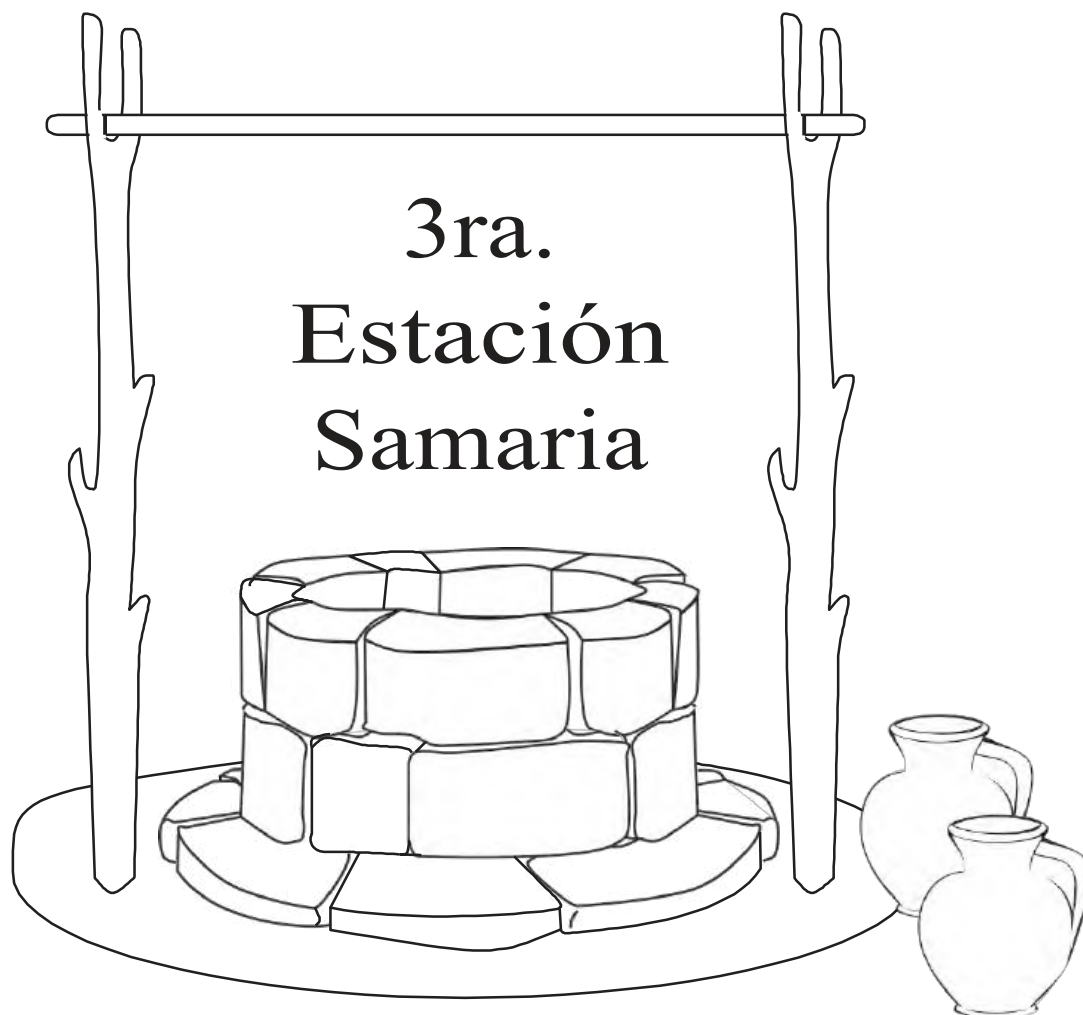

3ra. Estación Samaria

★ ¿Qué haremos?

Ayudar a los demás como lo hizo Jesús

★ Versículo para memorizar

“Vayan, sanen enfermos, limpien leprosos, resuciten muertos, echen fuera demonios. Lo que han recibido, eso compartan.”

Mateo 10:6,7

3ra.
Estación
Samaria

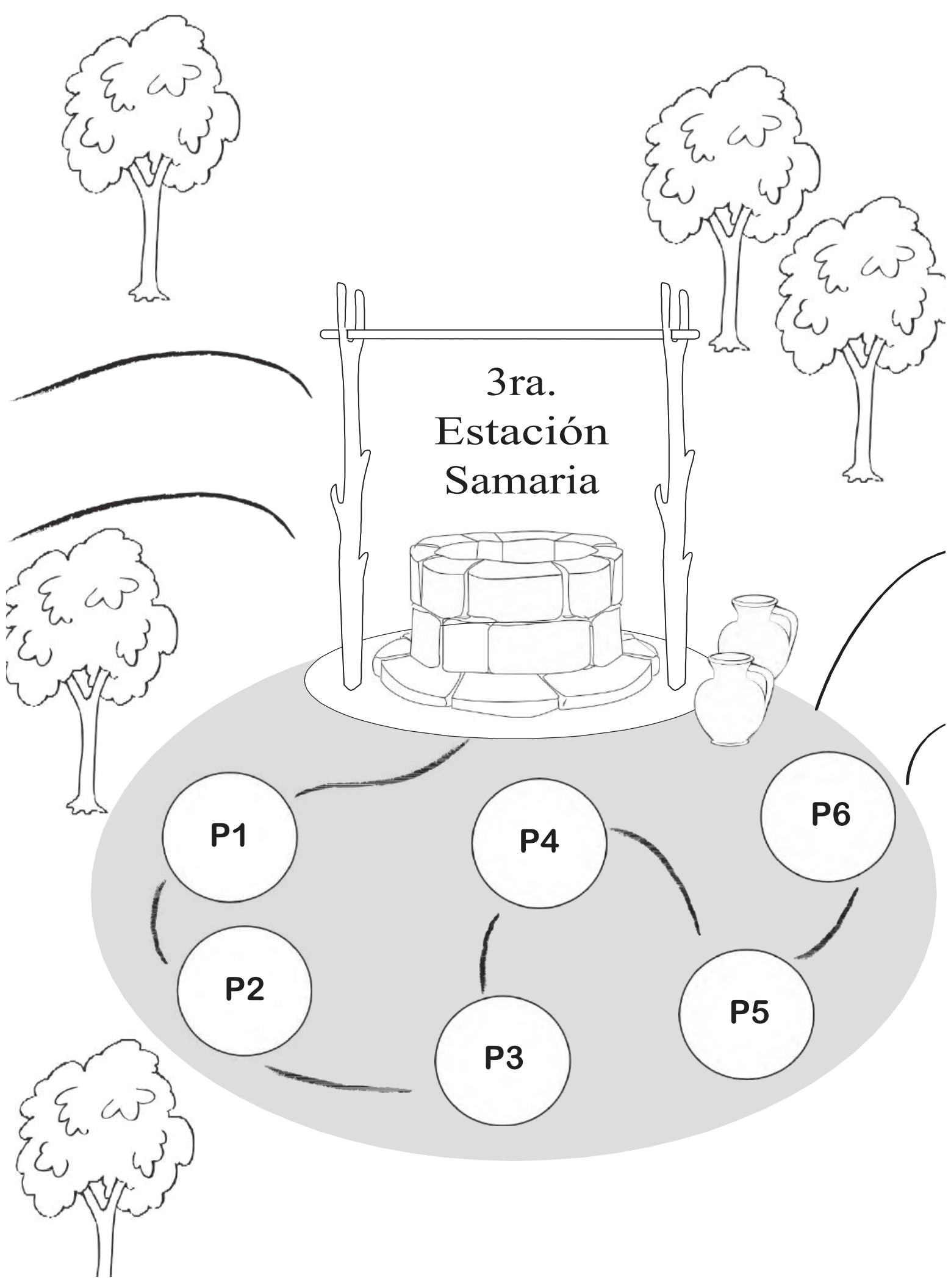

P1

P4

P6

P2

P3

P5

1ra. parada: Quiero ayudar al más débil

¿Qué haremos hoy?: Desarrollar, como Jesús, el sentimiento de querer ayudar a los más abandonados.

Ubicación en el mapa: “Jesús sana a un leproso” Mateo 8:1-4

Contenido: Como Jesús, debo ser sensible y querer ayudar a los abandonados o débiles

1. INTRODUCCIÓN – Juego:

- Antes de iniciar la clase escoge una “zona de seguridad” para este juego y has dos grupos iguales de tarjetitas con impedimentos físicos de la siguiente forma (si necesitas más puedes inventar otros):

- Has quedado ciego
- Has quedado parálítico
- Has quedado con el brazo roto
- Has quedado con locura, no sabes lo que ha pasado y dices incoherencias.

- Forma dos o tres equipos de acuerdo al número de niños.

- Explica, vamos a jugar un juego que se llama “Heridos en accidente”: ustedes han estado en un desastre aéreo ocurrido en un lugar desolado, milagrosamente todos han sobrevivido pero cada uno tiene diferentes heridas o problemas físicos, para ganar el juego deben ir a la zona de seguridad cuando yo les diga: “Desastre aéreo”, el equipo que logre tener más integrantes en la “zona de seguridad” en un minuto (puedes establecer otro tiempo de acuerdo a la distancia que haya entre la zona de seguridad y la de desastre) ganará el juego, pero recuerden que cada uno tendrá un impedimento físico que lo leerán en la tarjeta que daré a cada uno, así que deberán llegar a la “zona de seguridad” moviéndose según se lo permita el impedimento que les corresponda. Cualquiera que no llegue en un minuto morirá porque el avión explotará.

- Cuando hayan entendido el juego diles: “¡Desastre aéreo!” y entrega a cada niño una tarjeta.

- Después de realizada la actividad reúne al grupo en círculo y pregunta:

- ¿Cómo se trató a las personas más heridas?
- Pregunta a los más heridos o con más impedimentos: ¿Cómo se sintieron con la forma como los trató su equipo?
- ¿Cómo se parece esto a la forma en que tratamos a las personas con enfermedades o impedimento físicos.

2. ESTUDIO BÍBLICO - Narración:

- Pregunta: ¿saben qué es la lepra?. Si es posible lleva fotografías para enseñarles cómo es la lepra y cómo afecta al cuerpo.

- Narra la historia de Mateo 8:1-4 y explica que en el tiempo de Jesús la gente con lepra era rechazada a tal punto que vivían lejos de la comunidad para no contagiarlos. Los leprosos eran considerados personas inmundas por eso la gente los rechazaba.

- Pregunta: ¿cómo se sentiría el leproso al ser rechazado por su enfermedad?

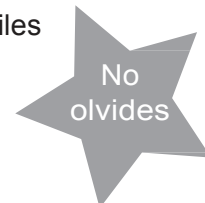

dar la bienvenida



orar



presentarse

3. EXPLICACIÓN:

- Explica, en nuestro medio siempre habrá personas más débiles que nosotros o abandonadas por enfermedades, por falta de dinero, por el color de la piel y por muchas otras razones, nuestra misión no es despreciarlas o burlarnos de ellas, sino al contrario, ayudarles tratando de encontrar sus fortalezas.
- Diles, recuerdan que la semana pasada hablamos sobre el significado de la justicia, bueno, ayudar a los más necesitados también es ser justos.

4. ACTIVIDAD REFLEXIVA - Comparación:

- Realiza dos carteles (listas), en uno se escribirán las debilidades de los enfermos o de los que tienen algún impedimento físico, puedes pedir la opinión de los niños que fueron más afectados por el desastre aéreo.
- Después, en el siguiente cartel, escribirán los antónimos, en este caso, las ventajas que tienen las personas sanas.
- Ayúdalos a reflexionar en las ventajas que la gente sana tiene sobre los débiles y pregunta: ¿Cómo pueden ayudar al más débil?, ¿Qué ventajas tienen para poder ayudar?

5. APLICACIÓN – Tarjetas:

- Pide a los niños que piensen en una o dos personas que sean débiles o necesiten ayuda.
- Entrega las hojas de trabajo e invita a los niños a escribir mensajes de aliento y esperanza para las personas que pensaron y entregar las tarjetas durante la siguiente semana. Si es necesario, los niños podrían orar por aquellas personas después de entregarles las tarjetas.

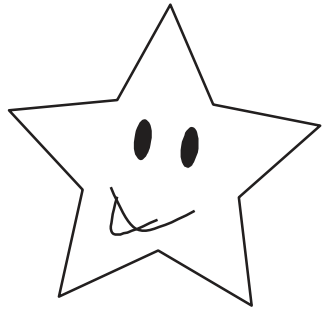

¡ANIMO!

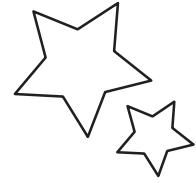

**“Todo lo puedo en Cristo que me fortalece”
Filipenses 4:13**

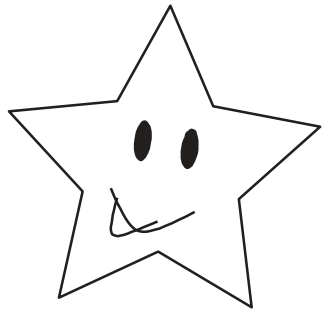

¡ANIMO!



**“Todo lo puedo en Cristo que me fortalece”
Filipenses 4:13**

2da. parada: Ayudo a pesar de los obstáculos

¿Qué haremos hoy?: Ayudar a los necesitados, a pesar de los obstáculos.

Ubicación en el mapa: “Jesús sana al siervo centurión”. Mateo 8:5-10, 13

Contenido: Ayudar a los más necesitados, es una tarea que debo cumplir a pesar de los obstáculos

No
olvides

1. INTRODUCCIÓN – Carrera con obstáculos:



dar la bienvenida



orar



presentarse

- Antes de la clase coloca varios tipos de obstáculos en unos 30 metros lineales, pueden ser: cajas de cartón, sillas, mesas, neumáticos, un niño con las piernas abiertas o todo lo que creas que puede ser un obstáculo.
- Delimita una línea de salida (puede ser con una tira larga de cinta masking o de enmascarar), detrás de la cual se sitúan todos los niños que quieran participar. También establece una línea de meta.
- Cuando des la señal de salida, debe ir corriendo el primer niño de la fila hacia la meta, superando los obstáculos (saltar por encima de las cajas, pasar por debajo de las piernas del niño, subir a una silla y bajar, pasar por debajo de la mesa, saltar los neumáticos)
- Mientras el niño realiza el recorrido deberás tomar el tiempo que empleó en todo el recorrido.
- Cuando el niño llega a la línea de meta debe regresar superando de nuevo los obstáculos.
- Luego, saldrá el segundo niño a realizar el mismo recorrido y así cada niño.
- Gana el niño que hace el recorrido en menos tiempo.

2. ESTUDIO BÍBLICO - Paradas:

- Para la historia bíblica de hoy, prepararás cuatro estaciones.
- Puedes dividir el salón en 4 espacios que todo el grupo de niños debe recorrer en orden, así:
 - Primer parada - El Centurión busca a Jesús: Guiarás a los niños a realizar una competencia, quien encuentre el texto bíblico Mateo 8:5 más rápido deberá leerlo y los demás lo explicarán. El niño que lo encuentre más rápido ganará. Todos los niños deben haber entendido el versículo para poder pasar a la segunda estación.
 - Segundo parada – Jesús escucha el centurión: Leerás Mateo 8:6-7. Los niños deberán escuchar con atención para poder pasar a la siguiente estación, puede decir que quien haga ruido deberá cumplir una penitencia.
 - Tercer parada – El centurión no se cree digno: Narra los versículos Mateo 8:8-9. Luego pide dos voluntarios para que dramatizen lo narrado. Puedes ofrecer algún tipo de recompensa para los dos actores.
 - Cuarto parada – La respuesta de Jesús: Los niños deberán buscar Mateo: 8-10 y 13 y pensar qué hizo Jesús. Quien tenga la respuesta más rápido deberá ir a escribirla a la pizarra.

3. EXPLICACIÓN:

- Pregunta a los niños ¿qué obstáculos tuvo el centurión para obtener la sanidad de su siervo?
- Explica, ayudar a otros a pesar de los obstáculos a veces es difícil. Cuando queremos ayudar y hay impedimentos nos desanimamos, abandonamos a las personas y nos sentimos sin esperanza, pero podemos recordar lo que hizo el centurión, ayudó a su siervo a pesar de los obstáculos (a pesar de la distancia, a pesar el tiempo, a pesar de que tenía que buscar a Jesús)

4. APLICACIÓN – Lista:

- Reparte un cuarto de hoja a cada niño y pídeles hacer una lista de las personas a las que puede ayudar en diferentes maneras.
- Entrega la hoja de trabajo en la que tendrán que escribir, cada día, la persona que ayudaron y qué obstáculos tuvieron para llegar al objetivo de ayudar.

AYudo a Pesar de los obstaculos

	A quien ayude	Que obstaculos tuve
Lunes		
Martes		
Miercoles		
Jueves		
Uiernes		

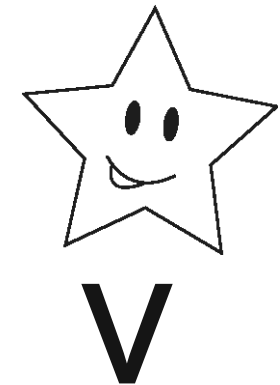

UTodo lo Puedo
en Cristo que

3ra. parada: Venzo el miedo y la duda

¿Qué haremos hoy?: Vencer el miedo y la duda cuando la vida se pone difícil

Ubicación en el mapa: “Jesús calma la tempestad”. Lucas 8:22-25

Contenido: En la vida hay tiempos difíciles, pero puedo vencer el miedo y la duda si Jesús está conmigo.



1. INTRODUCCIÓN – Cosas que dan miedo:

- Has junto con los niños y niñas una lista de las cosas que les da miedo o que les preocupa, por ejemplo:

- La falta de dinero en la casa
- Una enfermedad
- Miedo los ratones, las culebras, etc.
- Historias de miedo que cuenta la gente
- Películas de miedo
- La muerte



dar la bienvenida

- Después puede invitar a los niños a narrar historias de ellos donde hayan tenido que enfrentar sus temores o preocupaciones. Invítelos a recordar cómo se sintieron y qué hicieron en los momentos en que estuvieron frente a las cosas que les preocupa o les da miedo.



orar



presentarse

2. ESTUDIO BÍBLICO - Paradas:

- Antes de la clase prepara un espacio que pueda servir de barca, donde deben entrar todos los niños, puedes hacer una barca en cartón o acomodar las sillas en forma especial o simplemente dibujar un espacio en el piso donde se imaginen que hay una barca.

- Explica a los niños: Entren a la barca, siéntense con cuidado, les contaré una historia que se encuentra en la Biblia mientras viajamos a través del mar. Para esta historia necesitaremos algunos efectos especiales, así que cada uno de ustedes nos ayudarán con lo siguiente:

- Entrega a un par de niños dos radiografía, que servirán para hacer los ruidos de rayos, ellos deberán mover las radiografías y hacerlas sonar como rayos cuando digas: rayos
- Asigna a tres niños aplaudir cuando tu digas: tormenta
- Entrega a dos niños un par de linternas y pídeles que alumbren cuando tu digas: centellas
- Asigna a dos niños dar gritos y llantos cuando tu digas: temor

- Después de haber asignado los encargados de los efectos especiales narra la historia incluyendo varias veces los elementos mencionados antes, deberás ser muy creativo y poner suspenso en la historia hasta terminar con las palabras de Jesús: “Deténganse rayos, centellas, olas, truenos y ustedes dejen de tener temor”, en ese momento los niños debe dejar de hacer ruido.

3. EXPLICACIÓN:

- Comenta, en nuestra vida siempre tendremos tiempos difíciles, donde tendremos miedo, duda o preocupación pero debemos estar seguros que si tenemos a Jesús con nosotros, podemos vencer.
- Cuando tengamos esos momentos de miedo y duda, debemos clamar y orar a Jesús y Él nos responderá.

4. ACTIVIDAD REFLEXIVA – Comparación:

En la lista realizada al inicio de la clase deberán escribir frente a cada temor y preocupación formas en que se puede vencer. Por ejemplo: ratones = llevar una linterna en la noche, mirar ratones donde venden animales para relacionarse con ellos etc, una enfermedad = orar, leer sobre la forma en que se puede apaciguar las causas de la enfermedad.

5. CONCLUSIÓN:

Pregunta a los niños:

- ¿Cómo pueden vencer el miedo, la duda y las preocupaciones?
- ¿Qué necesitan hacer cuando sienten miedo y están preocupados?
- ¿Por qué deben confiar en Jesús?

6. APLICACIÓN:

Entrega la hoja de trabajo a cada niño, en la barca del dibujo deberán escribir uno de los versículos de la historia que les recuerde que Jesús siempre está con ellos aún en los momento más difíciles de su vida.

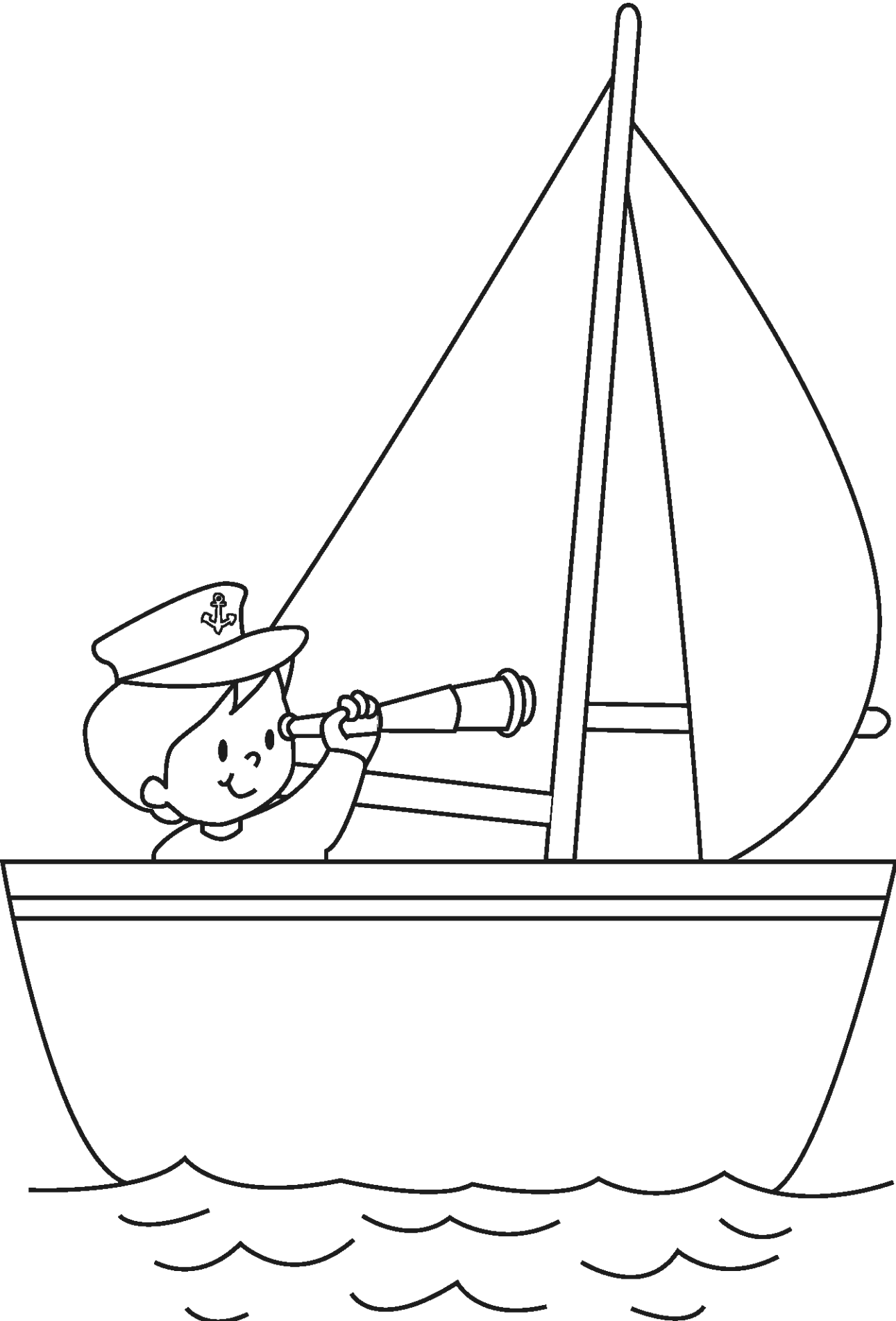

4ta. parada: Ayudo y proclamo el mensaje del perdón

¿Qué haremos hoy?: Proclamar el perdón de pecados para la libertad completa, a través de la ayuda de los demás.

Ubicación en el mapa: "Jesús sana a un parálítico" Lucas 5:17-26

Contenido: Debemos proclamar el perdón de pecados para la libertad completa, como un grupo, un equipo.

No
olvides

1. INTRODUCCIÓN – Carreras e grupo:



dar la bienvenida



orar



presentarse

- Organiza a la clase en grupos de 5 niños o menos.
- Explica a los niños que realizarán una carrera en grupo donde todos deben ayudarse, cuidarse y llegar juntos a la meta. Pero deben estar atentos a las instrucciones que se les dará en toda la trayectoria.
- Todos empezarán con las manos agarradas hacia atrás. En la medida que se desarrolla la carrera debes cambiar las instrucciones: en un pie, todos para atrás, etc.
- Gana el grupo que llegue primero con todos sus integrantes y sin lastimarse.

2. ESTUDIO BÍBLICO - Narración:

- Pregunta a los niños: ¿Cómo se sintieron en la carrera, compitiendo como grupo? Pregúntales si alguien pertenece a un equipo de algún deporte, como fútbol, básquet, vóley.
- Pregunta si alguna vez han perdido por culpa de otros, ¿perdonaron a sus compañeros?
- Pregunta si alguna vez han ganado con la ayuda de otros, ¿cómo se sintieron?
- A partir de esto, cuenta la narración en Lucas 5.17-26, usando carteles con dibujos, que debes haber preparado anteriormente. Ten en cuenta que se necesitó de cuatro amigos para que el parálítico recibiera el perdón de pecados y sea sano.

3. EXPLICACIÓN:

- Cuando somos un equipo podemos hacer cosas mayores, pero todos debemos ser responsables.
- Recibir perdón y tener libertad completa es mi decisión, pero Jesús es el que lo puede hacer.
- Ayudar a otros a recibir perdón y tener libertad completa depende de mí y de mi equipo.

4. ACTIVIDAD REFLEXIVA - Encuesta:

- Organiza a los niños en grupos de 3.
- Un niño del grupo será entrevistador y los otros dos los entrevistados.
- Para las entrevistas los entrevistadores deberán utilizar las hojas de trabajo que contienen las preguntas y espacios para las respuestas.
- Hacer las siguientes preguntas:
 - ¿Cuándo recibiste perdón y libertad completa?
 - ¿Qué sentiste?
 - ¿Hubo algún cambio?

5. CONCLUSIÓN:

Pregunta:

- ¿Qué significa recibir perdón y libertad completa?
- ¿Cuándo recibí el perdón y tuve libertad completa?
- ¿Cómo puedo ayudar a otros a recibir perdón y libertad completa?

6. APLICACIÓN:

Los mismos grupos formados para la entrevista deben hacer el compromiso de buscar a alguien que necesite ayuda (mendigo, enfermo, amigo muy pobre), durante la semana y acudir un día llevándole pan, ropa o algo con el que puedan ayudar, además de hacer una oración por el necesitado.

Entrevista

¿Cuándo recibiste perdón y libertad completa?

¿Qué sentiste?

¿Hubo algún cambio?

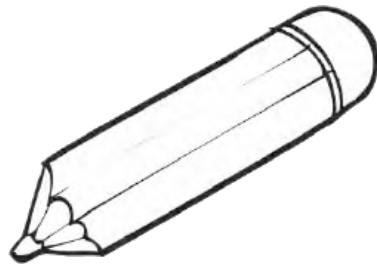

5ta. parada: Dándole ánimo al que no puede más

¿Qué haremos hoy?: Brindar esperanza a los que no encuentran ninguna respuesta a sus problemas.

Ubicación en el mapa: “Jesús sana a una mujer que tocó su manto” Mateo 9:19-22

Contenido: Nosotros podemos ser utilizados por Dios para brindar esperanza a los que no encuentran ninguna respuesta a sus problemas.

1. INTRODUCCIÓN – Carteles:

- Pregunta a los niños sobre el compromiso de ayudar a alguien como equipo que hicieron la semana pasada. Dale la oportunidad de contar sus historias.
- Prepara carteles con palabras de ánimo y pégalos en los muros de tu salón. Las frases pueden ser:
 - ¡Tú puedes!
 - No hay nada imposible para Dios
 - Esta vez ganarás
 - Eres un campeón
 - Tú eres más que vencedora
- Pide a los niños que lean en voz alta todos los carteles. Pídeles que puedan aumentar la intensidad de la voz cada que leen las frases.
- Pregunta si alguien tiene algún problema, que levante la mano, para orar por él o ella.



dar la bienvenida



orar



presentarse

2. ESTUDIO BÍBLICO - Narración:

- Pregunta si alguien a oído de problemas o enfermedades que tardan mucho tiempo: SIDA, cáncer, diabetes, etc.
- Escribe en hojas bond cada versículo. Prepara dos juegos de los versículos Mateo 9:19-22. Coloca las hojas, sin ningún orden, en el piso. Separando cada juego de hojas.
- Organiza a los niños en dos grupos.
- Cuando des el aviso los niños de cada grupo deberán buscar en su Biblia el pasaje escogido y ordenar los versículos.
- Luego deben pegar los versículos en el pizarrón en el orden correcto. Gana el grupo que termina primero. Alista caramelos para premiar a los ganadores.
- Lee junto con ellos el pasaje y pregunta: ¿Cómo se sentía esa mujer? Y ¿Cuál fue la respuesta de Jesús?

3. EXPLICACIÓN:

- Dar ánimo a las personas que sienten que no pueden más es nuestro deber.
- Esta mujer había sufrido por 12 años esa enfermedad, y sentía que ya no podía más; pero confió en que Jesús podía sanarle. Y Él lo hizo.
- Así mismo, nosotros podemos decirles a otras personas que Jesús puede hacer un milagro en sus vidas y responder a sus peticiones.

4. ACTIVIDAD REFLEXIVA:

- Escribe varios problemas en el pizarrón, como:
 - Un niño con una enfermedad muy grave
 - Un niño sin dinero para estudiar
 - Una niña con mucha hambre y sin comida
 - Una niña con padres que están divorciándose
- Pide a los niños que formulen frases con palabras de ánimo para cada uno de los problemas.

5. CONCLUSIÓN:

- Entrega a los niños las hojas de trabajo, en cada parte del cubo deberán escribir versículos de ánimo, podrían ser los siguientes: Job 31:35, Salmos 121:2, Salmos 5:3, Salmos 23:1, Salmos 84:11-12, Salmos 37:3.
- Después cada niño armará el cubo
- El cubo lo regalará a alguien que necesite esperanza o bien lo tendrá para poder animar a otros en algún momento.

3ra. Estaci6n: Samaria

Ayudar a los demas como lo hizo Jesus

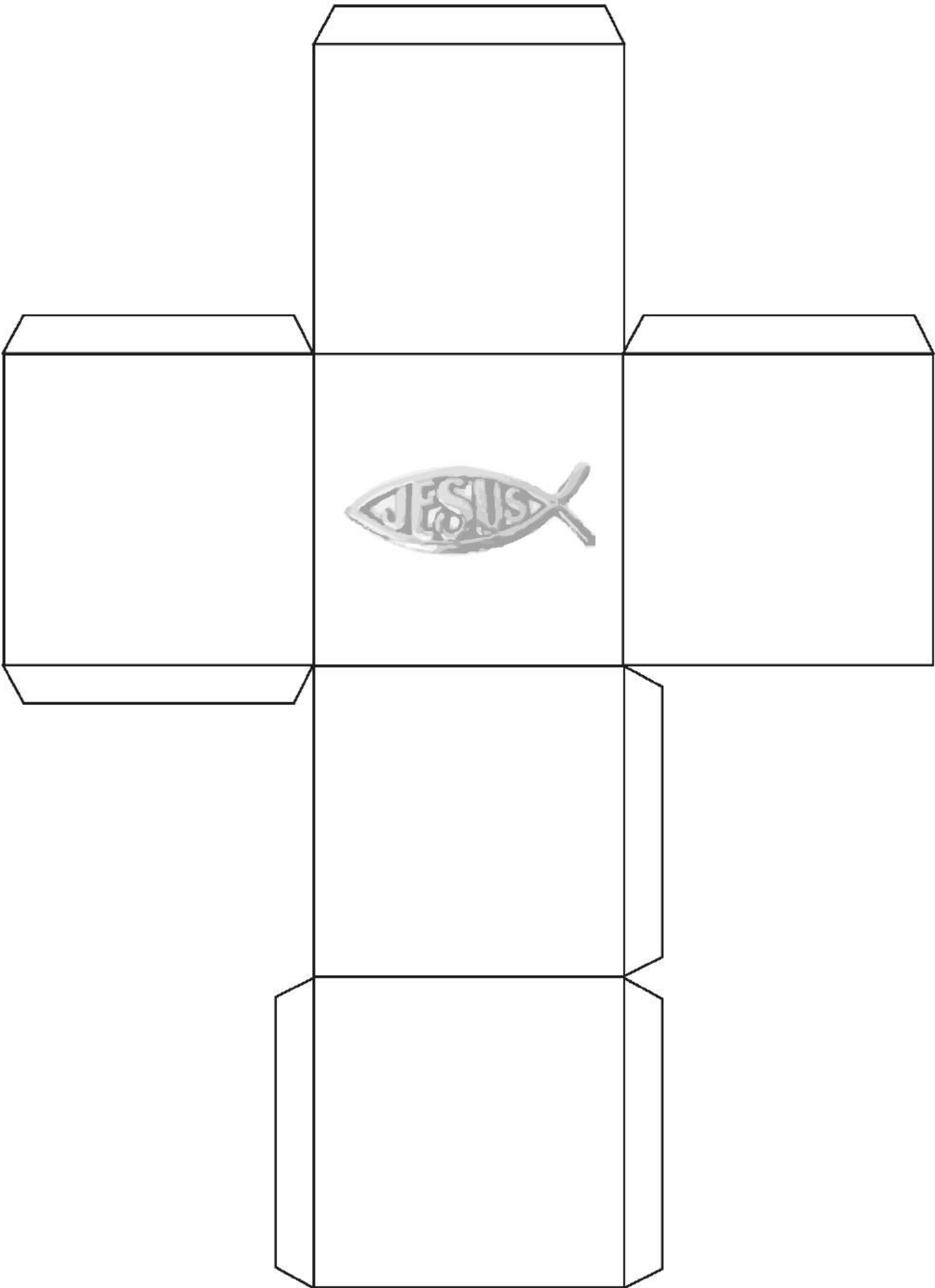

6ta. parada: Ayudo enseñando a otros

¿Qué haremos hoy?: Enseñar a los que no pueden alcanzar sus metas, a través de ejemplos prácticos.

Ubicación en el mapa: “Jesús enseña a pescar”. Lucas 5:1-11

Contenido: Jesús nos ayuda a alcanzar nuestras metas, y nosotros podemos enseñar a los demás a través de nuestro ejemplo y otros ejemplos de la Biblia.

No olvides

1. INTRODUCCIÓN – Lo que podemos hacer:



dar la bienvenida

- Toma un tiempo para repasar la clase anterior: Jesús nos enseña a dar palabras de ánimo.

- Une a los niños en parejas y recomiéndales que la siguiente actividad es para trabajar los dos, no uno solo.



orar

- Entrega una hoja de papel y marcadores de colores a cada pareja.

- Pide a los niños que hagan un barco de papel, que esté bien coloreado y adornado.

- La idea de esta dinámica es que los niños puedan hacer algo, con la ayuda de otro y que entre ambos se enseñen mutuamente.



presentarse

2. ESTUDIO BÍBLICO - Grupos de Estudio:

Organiza tres grupos, a cada uno dale un pasaje bíblico:

- Grupo 1 – Lucas 5:1-3

- Grupo 2 – Lucas 5:4-6

- Grupo 3 – Lucas 5:7-9

Cada grupo deberá hacer dibujos del versículo asignado en un pliego de papel. En orden, cada grupo tendrá que contar la historia.

3. EXPLICACIÓN:

- Ayuda a los niños a entender que podemos lograr nuestras metas si perseveramos en ellas.

- También podemos ayudar a otros para alcanzar sus metas, así como los de la otra barca vinieron a ayudar a Pedro y sus amigos a pescar.

4. ACTIVIDAD REFLEXIVA - Metas:

- Reunirse en los mismos grupos y escribir las metas del año de cada uno.

- Ayuda a que entre ellos tengan ideas para cumplir, alcanzar esas metas.

5. CONCLUSIÓN:

Reparte la hoja de trabajo donde ellos escribirán sus propias metas, pueden ser por toda la vida, por año, por mes, por semana, por día. Llevarán el record de la fecha en que empezaron, cómo la cumplirán y el estado: si ya la cumplieron, si esta pendiente o empezando.



4ta. Estación: Nazaret

Asumir la misión de compartir el mensaje de Dios

4ta. Estación Nazaret

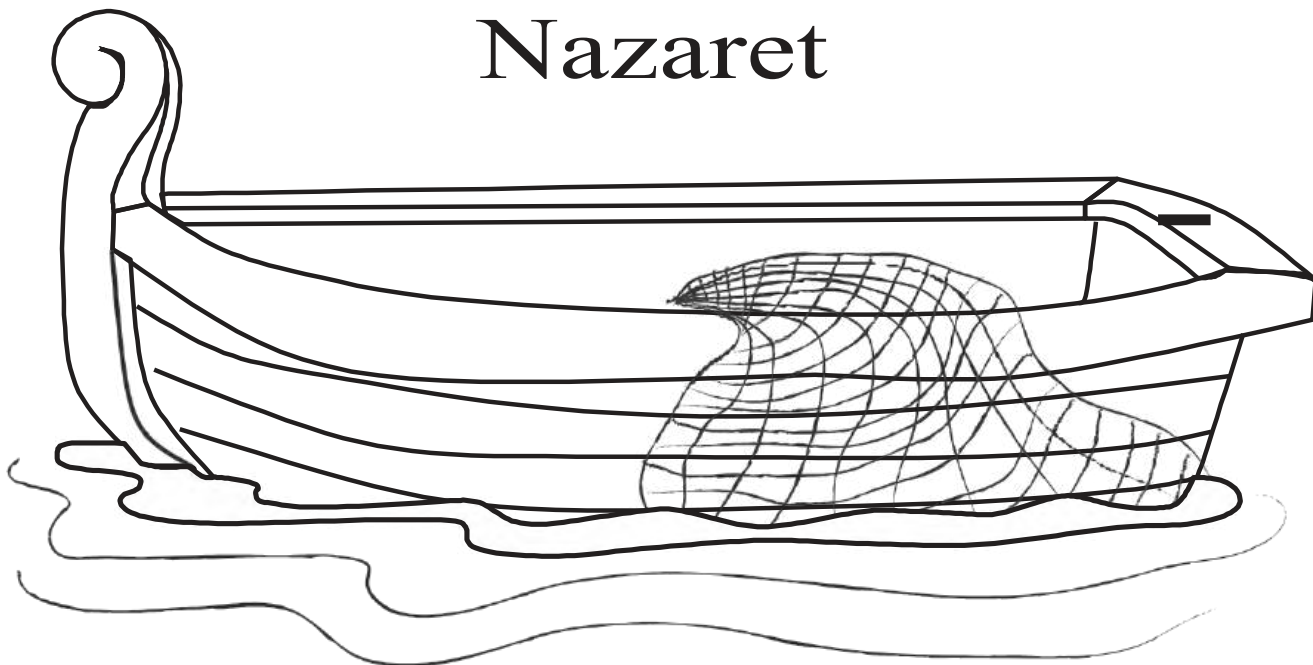

★ ¿Qué haremos?

Asumir la misión de compartir el mensaje de Dios

★ Versículo para memorizar

“Vayan y prediquen: El reino de Dios se ha acercado”

Mateo 10:7

4ta.
Estación
Nazaret

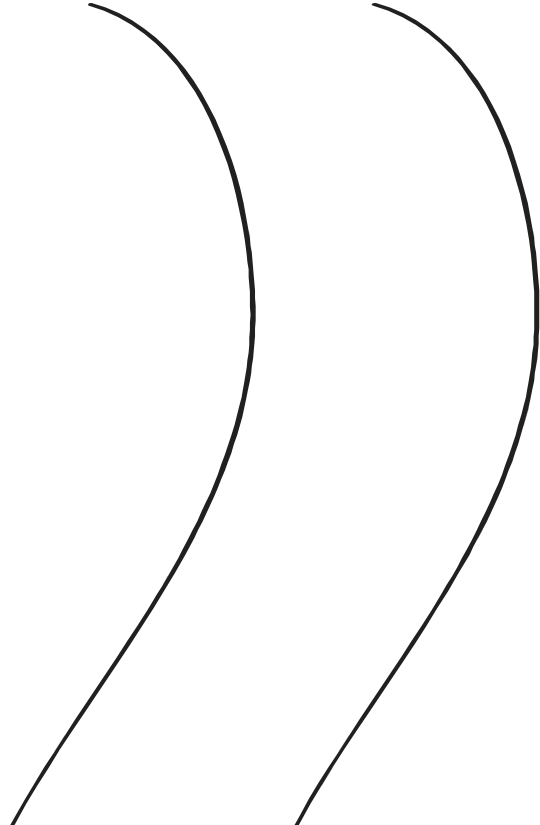
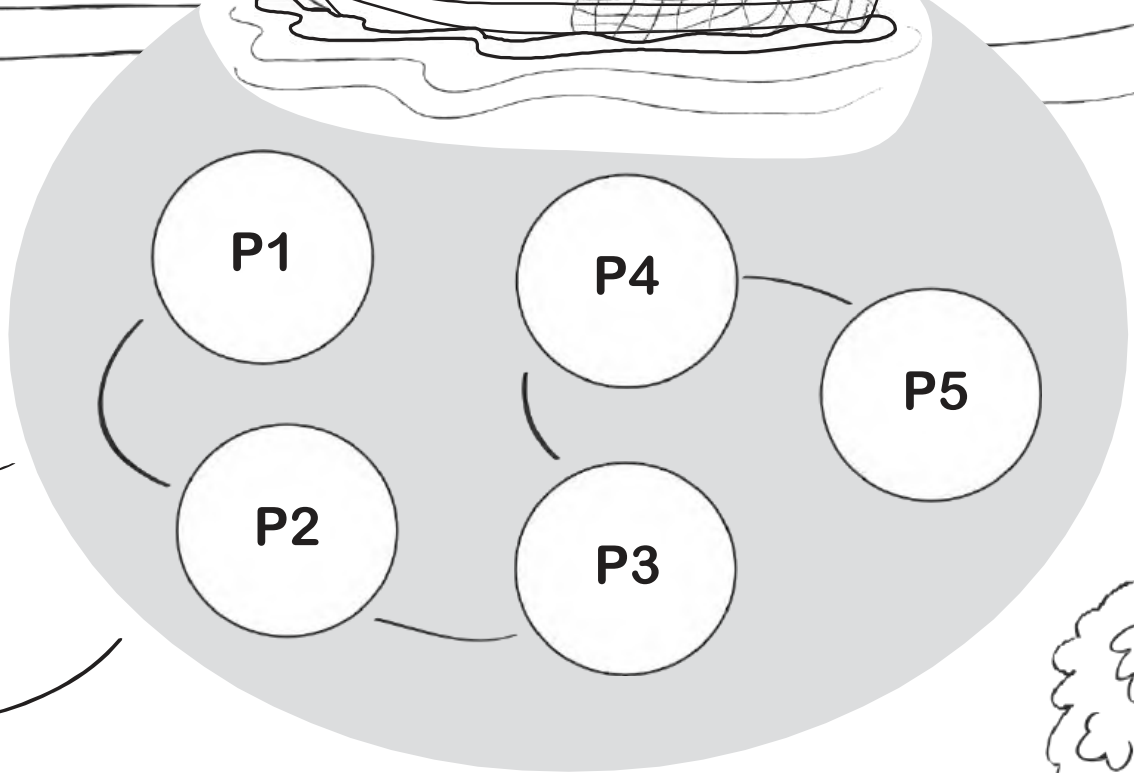
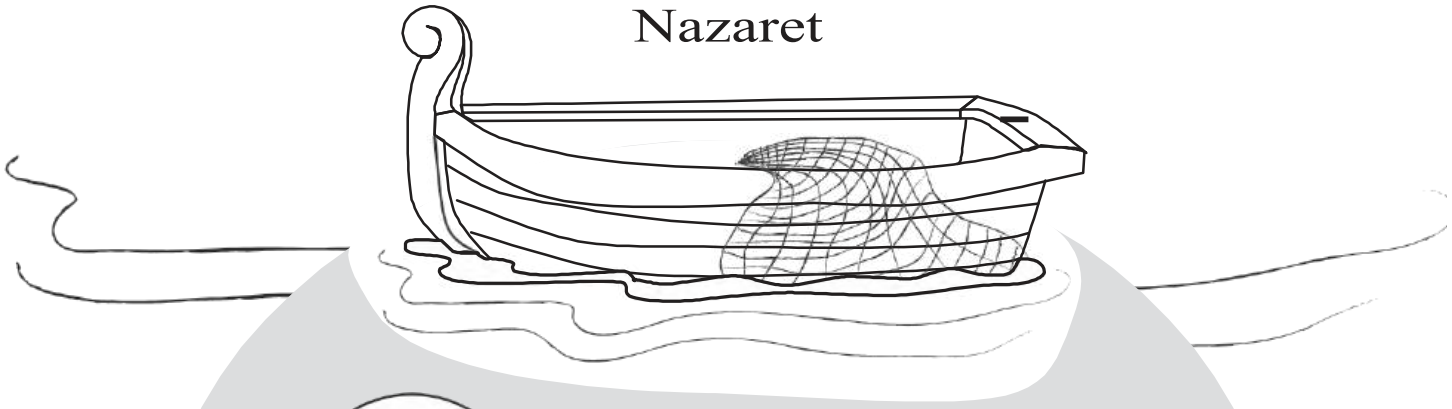

1ra. parada: Estoy en el equipo de Jesús

¿Qué haremos hoy?: Reconocer que hemos sido escogidos para cumplir la misión de Dios.

Ubicación en el mapa: “La elección” Mateo 10: 1 - 4

Contenido: Jesús nos ha llamado como sus discípulos para cumplir la misión de predicar el mensaje de Dios, por eso estamos en su equipo.

No olvides

1. INTRODUCCIÓN – Carteles:

- Prepara los siguientes materiales antes de iniciar la dinámica: una hoja de papel y lápiz para cada niño.

- En una canasta o en un recipiente coloca la suficiente cantidad de tarjetas (dependiendo de la cantidad de niños). En cada tarjeta coloca una pregunta que tenga una respuesta sencilla y de una sola palabra. Podrías incluir preguntas que ayuden a los niños a recordar las lecciones anteriores. Por ejemplo:

- ¿Cómo se llamó la mamá de Jesús? (María)
- ¿Cuál es la capital de Ecuador? (Quito)
- ¿Qué color resulta de la combinación del azul y amarillo? (verde)
- ¿Quiénes eran los personajes que trajeron oro, incienso y mirra? (Magos)
- ¿Quién ganó el último mundial? (España)

- En una cartulina elabora un listado de las respuestas a las preguntas de las tarjetas, enumerándolas.

- Recorta las insignias de la hoja de trabajo.

- En esta dinámica todos los niños deben participar de dos en dos.

- Establece en cada esquina de tu aula 4 bases e identifícalas con números (1,2,3,4):

- Base 1: Espera en esta base con las hojas y los lápices para entregar a cada niño.
- Base 2: Coloca la canasta o recipiente con las tarjetas de preguntas.
- Base 3: Pega en la pared la cartulina con el listado de respuestas enumeradas. Lo suficientemente grande para que los niños puedan identificar las palabras.
- Base 4: Elige un ayudante de clase que espere con las insignias para los niños que van llegando.

- Cuando das el aviso, los niños deben salir de dos en dos y pasar por las 4 bases.

- El recorrido que hará cada pareja de niños, será:

- Recoger el lápiz y el papel en la Base 1.
- Tomar una tarjeta con una pregunta en la Base 2.
- Encontrar la respuesta y anotar el número de la misma en la hoja de papel en la Base 3.
- Entregar la tarjeta con la pregunta y la hoja de papel con la respuesta anotada, al ayudante de clase en la Base 4.
- Si la respuesta es incorrecta deberán hacer nuevamente el recorrido.
- Si la respuesta es correcta recibirán una insignia cada uno

- La idea de la dinámica es que los niños se sientan bienvenidos a “un equipo especial” por cumplir una misión.



dar la bienvenida



orar



presentarse

2. ESTUDIO BÍBLICO – Narración:

- Explica a los niños que la insignia significa que todos pertenecemos a un mismo equipo, así como los jugadores de un equipo de fútbol o los soldados de un mismo ejército
- Lee con los niños el pasaje bíblico en Mateo 10:1-4
- Pregúntales:
 - ¿Se están preguntado por qué hay tantos nombres?
 - ¿De quiénes son los nombres que aparecen en la lectura?
- Diles que los nombres que aparecen en la lectura, son los nombres de los miembros de un equipo muy especial llamado “los doce discípulos de Jesús”. Era un equipo que tenía que cumplir la misión que Jesús les había dado: Predicar el mensaje de Dios.
- Pregunta a los niños: ¿Saben ustedes qué significaba ser un discípulo de Jesús?

3. EXPLICACIÓN:

- Los discípulos eran personas que habían sido elegidas por Jesús, para formar parte de su equipo. Ellos debían seguir el ejemplo de Jesús y juntos tenían que cumplir la misión de predicar el mensaje de Dios.
- El mensaje de Dios es: amor, perdón, justicia y libertad.
- Hoy nosotros podemos ser discípulos de Jesús y formar parte de su equipo si cumplimos esta misión.
- Nuestros nombres también pueden formar parte del equipo que aparece en la lista de Mateo 10:2-4, sólo debemos hacer dos cosas:
 - Seguir el ejemplo de Jesús y vivir como él vivió
 - Cumplir la misión que Jesús nos dio: Predicar el mensaje de Dios
- Pregunta a los niños ¿Quieres formar parte del equipo de Jesús?

4. ACTIVIDAD REFLEXIVA – Las insignias:

- Dale un tiempo a los niños para que digan por qué es importante formar parte del equipo de Jesús.
- Pide a cada niño que tome su insignia y escriba su nombre en el primer espacio vacío y la palabra Jesús en el segundo espacio vacío, de tal modo que la insignia se pueda leer así: Yo Juan Pérez soy del equipo de JESÚS
- Pregunta a los niños ¿Qué sienten ser parte del equipo de Jesús?

5. APLICACIÓN – Llevando la insignia:

- Explica que ser parte del equipo de Jesús significa que tienen que cumplir la misión de predicar el mensaje de Dios y vivir como Jesús vivió.
- Haz un compromiso con los niños para que, en esta semana, puedan llevar la insignia a todos lados mostrando que son discípulos de Jesús.

4ta. Estación: Nazaret

Asumir la misión de compartir el mensaje de Dios

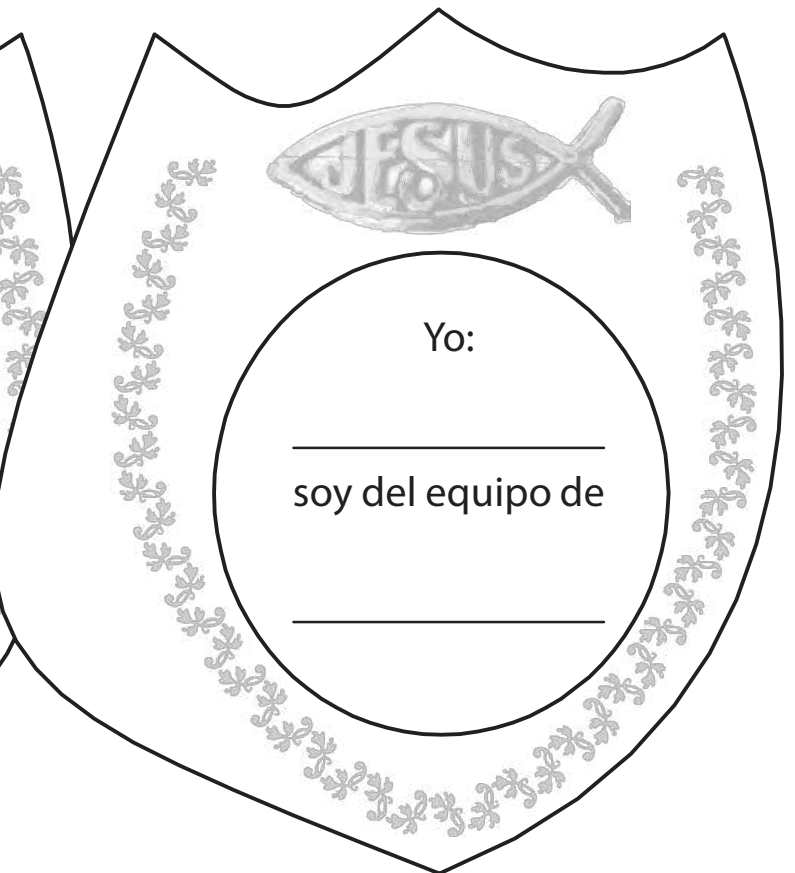
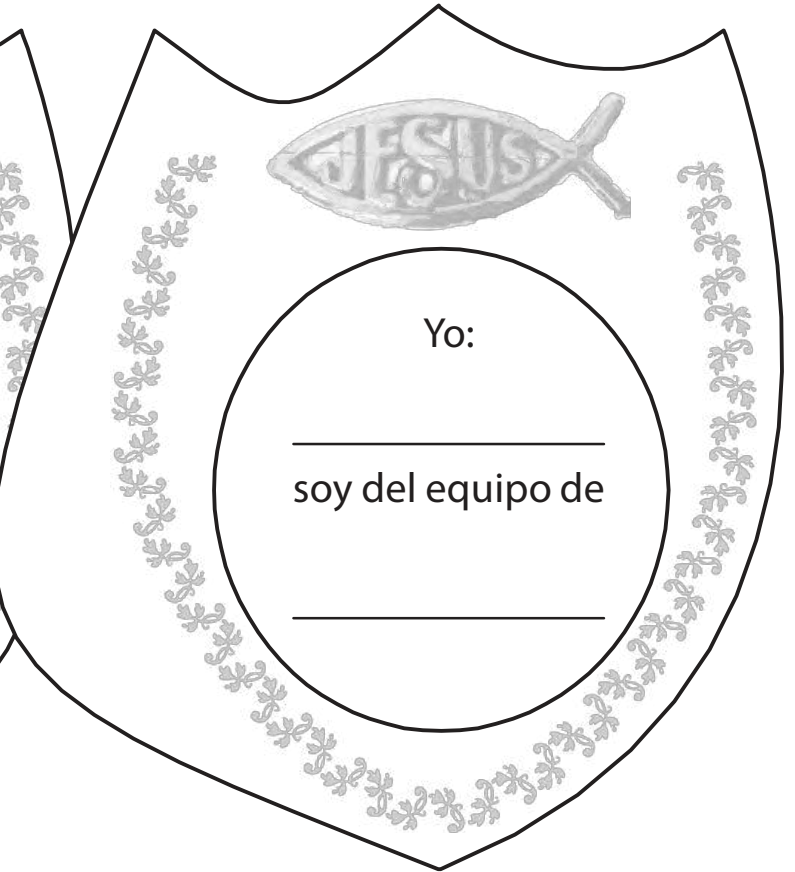

2da. parada: Me preparo para la misión

¿Qué haremos hoy?: Recibir las instrucciones para cumplir la misión.



Ubicación en el mapa: “La misión” Mateo 10:5-15

Contenido: Antes de salir a cumplir la misión, debemos tener claras las instrucciones sobre lo que haremos.

1. INTRODUCCIÓN – Misión cumplida:



dar la bienvenida



orar



presentarse

- Prepara dos carteles de diferente color (rojo y verde), cada cartel debe contener la siguiente frase: “Misión cumplida”.
- Retira hacia las paredes del aula las sillas que ocupan los niños, de tal manera que quede un espacio libre desde la pizarra o frente, hasta la pared de atrás. Sólo deja cinco sillas repartidas por todo el espacio de tal modo que sirvan como obstáculos.
- Organiza a los niños en dos grupos (rojos y verdes) y que cada grupo escoja un representante.
- Debes vendar los ojos de cada representante y entregarle a cada uno un cartel con las palabras “Misión cumplida”.
- Explica lo siguiente: “Hoy cada grupo va a cumplir una misión. Cada representante debe llegar al frente, atravesando los obstáculos con los ojos vendados. Pero para lograrlo deben escuchar con atención las instrucciones de su equipo que desde sus sitios deben guiar a su representante, de tal modo que no se choque con los obstáculos, hasta llegar a la meta. Si el representante se choca con un obstáculo, debe regresar a la partida, para volver a comenzar; así hasta llegue a la meta. Cuando uno de los representantes llegue, debe pegar el cartel en la pared o pizarra y todo el grupo debe gritar: “Misión cumplida”.

2. ESTUDIO BÍBLICO - Análisis:

La clase anterior aprendimos que todos somos parte de un mismo equipo y tenemos una misma misión. Hoy vamos a aprender cuáles son las instrucciones de Jesús para llegar a la meta y cumplir nuestra misión:

- Pregunte a los niños: ¿A qué equipo pertenecemos? (Recordando la clase pasada) Al equipo de Jesús.
- ¿Cuál es nuestra misión (recuérdales lo estudiado la clase anterior: Seguir el ejemplo de Jesús, vivir como él vivió y predicar el mensaje de Dios)
- ¿Sabían que Jesús nos dio instrucciones para cumplir nuestra misión como equipo? Esas instrucciones se encuentran en la Biblia, en el evangelio de Mateo: 10:5-15.
- Lea con los niños el pasaje bíblico en voz alta y explique la narración con palabras más entendibles, de la siguiente manera: “Como estudiamos la semana pasada, Jesús tenía algunas personas que formaban parte de su equipo, ¿lo recuerdan? A estas mismas personas y a nosotros que también somos ahora parte de su equipo, nos dejó algunas instrucciones, como dice el pasaje que leímos, Jesús les dio las siguientes instrucciones: (Para que los niños entiendan mejor, podrás adoptar las instrucciones de la siguiente manera).

- **CÚIDATE DE LUGARES Y PERSONAS QUE TE PUEDAN HACER DAÑO:** No vayan con gente que les puede hacer daño.
“Por camino de gentiles no vayáis, y en ciudad de samaritanos no entréis”.
- **IDENTIFÍCATE, DI QUE ERES DEL EQUIPO DE JESÚS Y PREDICA EL MENSAJE DE DIOS** (amor, perdón, justicia y libertad): Donde se encuentren, digan a sus amigos que son del equipo de Jesús.
“Y yendo, predicad, diciendo: El reino de los cielos se ha acercado”.
- **MUÉSTRATE AMABLE:** Sean buenos y amables con todas las personas.
“Sanad enfermos, limpiad leprosos, resucitad muertos, echad fuera demonios; de gracia recibisteis, dad de gracia”.
- **PREOCÚPATE POR LOS DEMÁS:** No busquen su propio beneficio, sino también el de los demás.
“No os proveáis de oro, ni plata, ni cobre en vuestros cintos; ni de alforja para el camino, ni de dos túnicas, ni de calzado, ni de bordón; porque el obrero es digno de su alimento”.

3. EXPLICACIÓN Y REFLEXIÓN:

- Recuerda la dinámica de la introducción. Y pregúntales lo siguiente: ¿Por qué el que estaba con los ojos vendados, necesitaba las instrucciones de su equipo? (Porque no podía ver los obstáculos ni cómo llegar a la meta) ¿Qué pasaba cuando el representante no hacía caso o no escuchaba bien las instrucciones? (chocaba y perdía) ¿Por qué ganó el que ganó? (Porque escuchó e hizo caso de las instrucciones de su equipo).
- ¿Para qué sirven las instrucciones? Hacer una lluvia de ideas.
- Con las mismas respuestas de los niños explica la utilidad de las cuatro instrucciones.

4. CONCLUSIÓN Y APLICACIÓN-Aprendiendo mis instrucciones:

- Todo equipo necesita recibir instrucciones para cumplir su misión y no olvidarse de ellas. Repasemos juntos nuestras instrucciones.
- Reparte a los niños la hoja de trabajo que contiene el dibujo de una mano.
- Cada dedo de la mano tendrá un significado, ayuda a los niños a que escriban el significado en la hoja, según el dedo que corresponda y que practiquen con sus propias manos para que lo recuerden.
 - **PULGAR:** Mis instrucciones son:
 - **ÍNDICE:** Me cuido de lugares y personas que me puedan hacer daño.
 - **MEDIO:** Digo que soy del equipo de Jesús.
 - **ANULAR:** Soy amable.
 - **MEÑIQUE:** Me preocupo por los demás.
- Invita a los niños a predicar el mensaje de Dios durante la semana, teniendo en cuenta las instrucciones aprendidas.



3ra. parada: Comparto el mensaje de Dios

¿Qué haremos hoy?: Compartir lo que Jesús nos enseñó.

Ubicación en el mapa: "Parábola del sembrador" Mateo 13:18-23

Contenido: Todos podemos compartir el mensaje de Dios; algunas personas lo aceptarán y otras lo rechazarán, pero siempre debemos proclamar su mensaje.

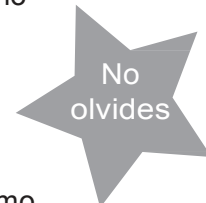

1. INTRODUCCIÓN – Germinaciones:

- Lleva al aula algunas semillas que los niños puedan reconocer con facilidad, como las semillas de frutos conocidos, por ejemplo: manzana, mandarina, durazno, uva.
- Pregunta a los niños ¿a qué fruta pertenece cada semilla?, además ¿qué fruto dará cada una de esas semillas al ser sembrada?.
- Forma grupos de 4 ó 5 niños y explica a cada grupo cómo hacer una "germinación":
 - Entrega a cada grupo un frasco de vidrio, un pedazo de tela de 12 cm. por 12 cm., una liga o caucho, y dos semillas de arveja o maíz, u otra semilla que sea fácil de germinar, dentro de un sobre que diga por ejemplo: semillas de amor, semillas de perdón, semillas de justicia, semillas de libertad.
 - Cada grupo deberá poner su tela en la boca del frasco de tal forma que la tela quede un poco metida dentro del frasco.
 - Deberán asegurar la tela con la liga o el caucho.
 - Luego pondrán las semillas sobre la tela.
 - Finalmente llenarán el vaso con agua hasta rozar las semillas (el agua no debe tapar las semillas, solo humedecerlas)
- Explica que en unos días esa semilla se volverá planta y podría dar frutos.
- Pregunta a cada grupo: ¿qué fruto dará tu semilla? (amor, perdón, justicia, libertad)
- Sería bueno que dejen los frascos de germinación en el aula para que la siguiente semana los niños puedan ver su crecimiento



dar la bienvenida



orar



presentarse

2. ESTUDIO BÍBLICO - Grupo:

- Lee Mateo 13:1-3 y explica: Jesús contó una historia, en la que el personaje principal era un sembrador y ese sembrador se puede comparar con un predicador de la palabra o mensaje de Dios.
- Pregunta: si el sembrador es como un predicador, ¿qué serán las semillas? (el mensaje de Dios), ¿cuál es el mensaje de Dios? (Completa las ideas de los niños diciendo que el mensaje de Dios es el reino de los Dios, eso quiere decir: dar amor, perdonar y ser perdonado, ser justos y vivir en libertad, es dar palabras de aliento a los cansados, palabras de consuelo a los que sufren, palabras que busquen el cambio en los malos...)
- Entrega la hoja de trabajo a cada niño y explícales que deben escribir, en cada tarjeta, palabras de Jesús para las personas según sea el caso y cortar cada tarjeta. Cada hoja de trabajo tiene una tarjeta de ejemplo para que los niños puedan guiarse.

- Cuando cada niño tenga sus tarjetas listas, pídeles que las conserven, sin perderlas.
- Dile a los niños que continuarán con el relato del Sembrador o predicador.
- Explica: Jesús dice que este predicador o sembrador fue llevando las semillas del mensaje de Dios a muchos lugares.
- Forma 4 grupos y diles: Ahora ustedes deberán dibujar cada uno de esos lugares donde llegó la semilla y qué pasó con ella.
- Entrega a cada grupo una hoja de papel periódico o un pliego de cualquier papel, cada pliego debe tener en letras grandes una de la siguientes citas:
 - Mateo 13:4
 - Mateo 13:5 y 6
 - Mateo 13:7
 - Mateo 13:8
- Cada grupo deberá dibujar lo que pasó con ese mensaje de Dios.
- Cuando hayan terminado cada grupo explicará a todos los niños lo que pasó con el mensaje de Dios. Explica qué significa cada dibujo:
 - Mateo 13:4 = Cuando hablamos a alguien el mensaje de Dios puede venir otra persona y hacerle creer que eso es mentira, entonces el mensaje de Dios se pierde.
 - Mateo 13:5 y 6 = Cuando hablamos a alguien el mensaje de Dios y esa persona empieza a cambiar su vida, pero luego no continúa haciendo lo que Jesús dice, entonces el mensaje se pierde.
 - Mateo 13:7 = Cuando hablamos a alguien el mensaje de Dios, pero esa persona prefiere escuchar otros mensajes y no sigue a Jesús.
 - Mateo 13:8 = Esta es la persona que escucha el mensaje de Dios y cambia su vida y deja lo malo, y se llena de perdón, amor, justicia y libertad.
- Pregunta: si fueran sembradores del mensaje de Jesús ¿dónde les gustaría que llegara su semilla de mensaje? (en buena tierra verdad, para que las personas cambien su vida y crezcan como un árbol y den fruto de perdón, amor, justicia y libertad).

3. APLICACIÓN – Llevando las semillas del mensaje de Jesús:

- Explique a los niños que saldrán a la calle a entregar a la gente que pase los mensajes que han elaborado en las tarjetas, esperando que sean como semillas que lleguen a una buena tierra y den mucho fruto. Los mensajes escritos son mensajes de Dios que pueden ayudar a las personas, algunas personas lo recibirán bien y otras no, pero siempre debemos seguir proclamando el mensaje.
- Antes de salir recuerden las instrucciones que aprendieron la semana pasada usando los dedos de la mano:
 - PULGAR: Mis instrucciones son:
 - ÍNDICE: Me cuido de lugares y personas que me puedan hacer daño.
 - MEDIO: Digo que soy del equipo de Jesús.
 - ANULAR: Soy amable.
 - MEÑIQUE: Me preocupo por los demás.
- Hagan una oración pidiendo que el mensaje sea bien recibido y que ayude a la gente que lo reciba.
- Sal con los niños a la calle a entregar a las personas que pasan las tarjetas con mensajes que han elaborado los niños

Si estás desanimado,

Jesús

puede darte nuevas
fuerzas para vivir



Si estás triste,

Jesús



Si estás cansado,

Jesús



Si has hecho algo malo,

Jesús



Si has perdido a alguien,

Jesús



Si estás muy enojado,

Jesús



4ta. parada: Fortaleciéndome en Jesús

¿Qué haremos hoy?: Renovar nuestras fuerzas en Jesús para continuar la misión.

Ubicación en el mapa: “Venid a mí y descansad” Mateo 11:25-30

Contenido: Aunque los problemas cotidianos nos quitan la paz, en el amor de Dios encontramos el descanso que necesitan nuestras vidas para continuar con su misión.

No
olvides

1. INTRODUCCIÓN – Sobre mis espaldas:



dar la bienvenida



orar



presentarse

- Organiza a los niños en dos grupos, cada grupo debe seleccionar a 5 representantes (preferible que sea niños o niñas ágiles) que deberán hacer una fila, uno detrás del otro.
- Fija un punto de partida y otro de llegada. Puede hacerse dentro del aula o afuera, según las posibilidades.
- La competencia consiste en lo siguiente: Los dos equipos deben iniciar al mismo tiempo. El niño que está adelante llevará sobre sus espaldas al segundo que está en la misma fila, hasta llegar a la meta establecida. Una vez que ambos lleguen a la meta, el que iba cargado debe regresarse a la fila para traer sobre sus espaldas al tercero que quedó en la fila y llevarlo hasta la meta. Luego el tercero regresará por el cuarto y así hasta que todos hayan llegado a la meta.
- El equipo que más rápido llegue, será el ganador.

2. ESTUDIO BÍBLICO - Lectura:

- Dentro del aula debes esconder 5 sobres enumerados del 1 al 5, cada sobre debe contener un versículo de la lectura de Mateo 11:25-30. El sobre 1 contendrá el versículo de Mateo 11:25, el sobre 2, el versículo de Mateo 11:26, así sucesivamente. Los niños deben encontrar los sobres y comenzar a leer en orden los versículos.
- Cuando se haya completado la lectura de los cinco versículos, puedes hacer la siguiente pregunta para interactuar con el grupo: ¿Sabemos qué es yugo y para qué sirve? Deja que los niños propongan muchas ideas sobre esto.
- Explica lo que es y la importancia que tienen los yugos y la función que estos desempeñan para continuar la siembra (El “yugo” es un instrumento pesado de madera que se sujeta al cuello y hombro de los bueyes o mulas para tirar del arado, y así preparar la tierra para la siembra).
- Jesús usó el yugo como una imagen que representa la misión que él nos dejó, pero que no es una carga pesada sino ligera.
- Pregunta: ¿recuerdan cuál es la misión de Dios? (seguir el ejemplo de Jesús y predicar el mensaje de perdón, amor, justicia y libertad).
- Para que la explicación acerca del yugo sea más dinámica, te recomendamos lo siguiente: Con anticipación debes elaborar lo siguiente: En un cartón dibuja un yugo y córtalo. Haz una especie de “rompecabezas” con el yugo de cartón, dividiéndola en varias piezas. Pídeles que armen las piezas del yugo, hasta completarlo.
- Cuando terminen el rompecabezas pregunta a los niños:
 - ¿Por qué creen que Jesús nos anima a continuar con su yugo?
 - ¿Por qué el yugo de Jesús diferente?
 - ¿Cuáles son las palabras alentadoras de Jesús en este texto?

3. EXPLICACIÓN:

- El yugo que Jesús nos pide llevar es liviano por dos razones:
 - Porque Dios siempre camina con nosotros y nos ayuda a llevar ese yugo.
 - Porque el yugo significa la misión que Jesús nos ha dado, y esa misión no es una carga más, es un esfuerzo que nos hará mejores personas, y nos permitirá ayudar a los demás.
- Muchas veces cumpliendo la misión (llevando el yugo), nos cansamos. Eso quiere decir que en nuestra vida, siempre hay problemas que nos impiden seguir cumpliendo la misión, esos problemas parecen una maleta pesada.
- Enséñales a los niños que el juego que realizamos al inicio de clase simboliza nuestra vida. Podemos tener cargas que son los problemas cotidianos (trata de enumerar las cargas que viven los niños, como: falta de dinero, enfermedades, peleas, etc.; y recuérdelos la importancia de encontrar en Dios a alguien que puede darnos fuerza para seguir).
- Explícales lo siguiente: Dios es tan grande e infinito que fue capaz de hacer todas las cosas, por lo tanto nuestros problemas y las cargas que nos parecen imposibles, no lo son para Dios. Él siempre nos animará a continuar con la misión que nos dejó.

4. APLICACIÓN – Invitación:

- Existen diferentes tipos de cargas en los niños, entrégales la hoja de trabajo que contiene el dibujo de un niño entregando una mochila a Jesús.
- Entrega un lápiz a cada niño para que ellos puedan escribir en la mochila las cargas que viven a diario. Por ejemplo: tristeza, enfermedad, problemas de los padres, peleas, etc.
- Al finalizar los niños te entregarán sus papeles y juntos harán una oración para entregar sus cargas a Jesús.
- Finalmente, harán un compromiso de orar unos por otros para que Dios renueve sus fuerzas y ánimo.



Bendito sea el Señor, nuestro Dios y Salvador,
que día tras día sobrelleva nuestras cargas.
Selah

Salmo 68:19

5ta. parada: Un niño como yo cumple la misión

¿Qué haremos hoy?: Realizar acciones específicas para cumplir la misión

Ubicación en el mapa: "Alimentación de los cinco mil". Mateo 14:13-21 y Juan 6:9

Contenido: La misión es seguir el ejemplo de Jesús y compartir el mensaje de Dios a los que no lo conocen, a través de acciones específicas.

No
olvides

1. INTRODUCCIÓN – Sobre mis espaldas:

- Comienza la clase recordando que Dios ayuda a los que están cansados y sin fuerzas, canta con los niños una canción que hable sobre cumplir la misión de Cristo o algún tema relacionado. Te proponemos esta: Palabras de vida eterna de Luis Enrique Espinoza. (<http://www.youtube.com/watch?v=xWip1lpxJCg>)



dar la bienvenida

- Escribe las letras de la canción en un papelote para que los niños puedan cantar contigo, subrayando las palabras PAN DE VIDA ES CRISTO y PARA EL AFLIGIDO, PARA EL QUEBRANTADO...



orar

- Pide a los niños que permanezcan en su asiento y comienza a preguntarles (elabora preguntas acerca de cosas que no todos los niños quieren):

- ¿Cuántos quisieran tener una culebra como mascota?
- ¿Cuántos quisieran tener un ramo de flores?
- ¿Cuántos quisieran chupar un limón?
- ¿Cuántos quisieran tener un peluche en forma de osito?



presentarse

- Al finalizar debes hacer la siguiente pregunta (o alguna parecida en la que todos o casi todos los niños respondan afirmativamente): ¿Cuántos quisieran comer galletas? Ante la respuesta afirmativa de todos o casi todos, debes decirles a los niños que a ti te gustaría darles galletas a todos, pero que no tienes ninguna en tu poder. Previamente debes haber pedido a un niño que tenga en una bolsa o funda galletas suficientes para todos los asistentes a la clase, sin que el resto las vea.

- Entonces, el niño dirá: Yo tengo galletas y quiero compartir con todos. Se acercará a ti y te pedirá que le ayudes a repartir. Darán las galletas a todos los asistentes, si te faltan galletas, puedes pedir a algunos que compartan con sus compañeros. Luego les dirás a los niños: Por eso la canción decía que Jesús es el pan de vida para todos los necesitados. Por eso hoy usó a este muchacho (señalando o mencionando el nombre del niño que tenía las galletas) para darnos galletas a nosotros que estábamos con hambre.

- La idea de esta dinámica es que los niños entiendan que así como Jesús sabe cuáles son nuestras necesidades verdaderas y las atiende, nosotros también debemos saber cuáles son las necesidades verdaderas de la gente y atenderlas.

2. ESTUDIO BÍBLICO - Grupos:

- Organiza a los niños en grupos de 3 y pídeles que lean el pasaje de Mateo 14:13-21 y que al finalizar respondan la siguiente pregunta: ¿De dónde sacaron los discípulos los cinco panes y los dos pescados? Deja que los niños propongan muchas respuestas (quizás alguno sepa la respuesta correcta y diga que fue un niño el que trajo los peces y panes, para no cortar con el desarrollo de la clase, debes decirle que el pasaje que leyeron no lo dice...)

- Después de un momento de opiniones, pide al niño que te ayudó con las galletas que lea en voz en alta el texto de Juan 6:8-9, pregunta otra vez, entonces ¿De dónde sacaron los discípulos los cinco panes y los dos pescados? Todos los niños deben decir: Se lo pidieron a un MUCHACHO.

- Enfatiza que fue un muchacho como uno de los niños de la clase. Fue un muchacho de 10 a 12 años, el que decidió compartir con más de 5000 personas hambrientas.
- Has preguntas para que las responda cada grupo, sobre algunos detalles de la historia que han leído. Por cada respuesta bien contestada, les darás un punto y por cada respuesta mal contestada les descontarás uno, al final, les darás más galletas al grupo con más puntos:
 - ¿Cuánta gente seguía a Jesús?
 - ¿Cuántos panes y pescados fueron traídos ante Jesús?
 - ¿Cuántos fueron los que comieron?
 - ¿Faltó o sobró panes y pescados?
 - ¿Cuántas cestas sobraron?
 - ¿Jesús conocía las necesidades verdaderas de la gente?

3. EXPLICACIÓN:

- Toda la gente reunida tenía muchas necesidades, pero había una necesidad que todos sentían en ese momento: HAMBRE. Así el día de hoy mucha gente tienen tantas necesidades, pero hay algunas que son muy importantes. Pregunta a los niños: ¿Qué necesidades importantes hay hoy en el mundo?
- Jesús no fue indiferente a esta necesidad y buscó la forma de ayudar a la gente con hambre. Hoy Jesús está buscando formas de atender las necesidades y quiere que los NIÑOS y NIÑAS puedan ayudarlo a atender estas necesidades.
- UN MUCHACHO (NIÑO), en medio de mucha gente adulta, fue el que ofreció los panes y pescados para calmar la necesidad de la gente. Pregunta a los niños: ¿Cuántos creen que Jesús puede usar a los niños para atender la necesidad de la gente?

4. ACTIVIDAD REFLEXIVA – Síntesis:

- Entrega la hoja de trabajo a cada niño. La hoja de trabajo contiene 5 círculos con problemas que pasa mucha gente, y en el centro hay un cuadrado con espacio para escribir.
- Los problemas en los círculos son:
 - Niño o niña triste porque sus papás son divorciados
 - Niño o niña con hambre porque no tienen dinero
 - Niño o niña sufriendo por enfermedad
 - Niño o niña que no estudia porque tiene que trabajar
 - Niño o niña al que fastidian y golpean
 - Niño o niña que no puede hacer sus tareas
- Pedir a los niños que elijan una de las necesidades de los círculos y que tracen una línea desde el círculo hasta el cuadrado del centro. Luego que escriban en el cuadrado lo que ellos podrían hacer para atender esta necesidad.

5. APLICACIÓN – Compromiso

Pídele a cada niño que busque a algún niño o niña con la necesidad que ha señalado y haga acciones para atenderlo, durante la semana. La siguiente semana, los niños deben reportar sus experiencias.



Tristeza por divorcio



Hambre



Enfermedad

¿Que puedo hacer?

No estudia por trabajar



No puede hacer tareas



Maltrato





5ta. Estación: Gólgota

Experimentar la libertad que Jesús nos da a través de su muerte



5ta. Estación Gólgota



★ ¿Qué haremos?

Experimentar la libertad que Jesús nos da a través de su muerte

★ Versículo para memorizar

“Jesús dijo: Esta es mi sangre, que es derramada por muchos para el perdón de pecados.”

Mateo 26:28



5ta.
Estación
Gólgota

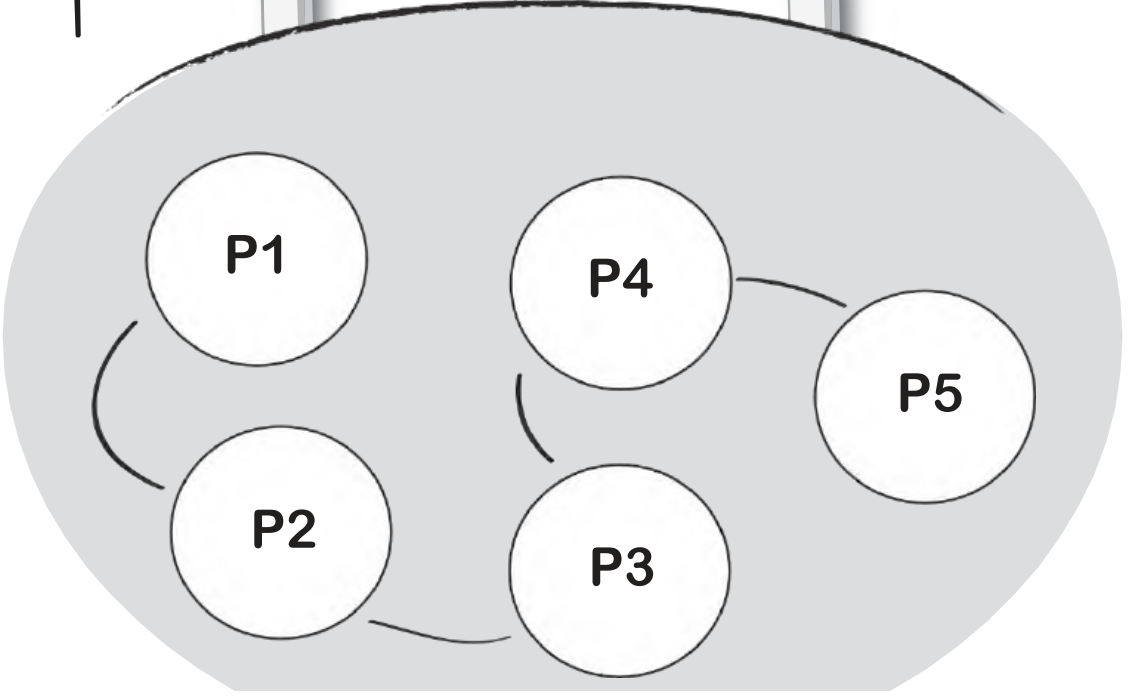
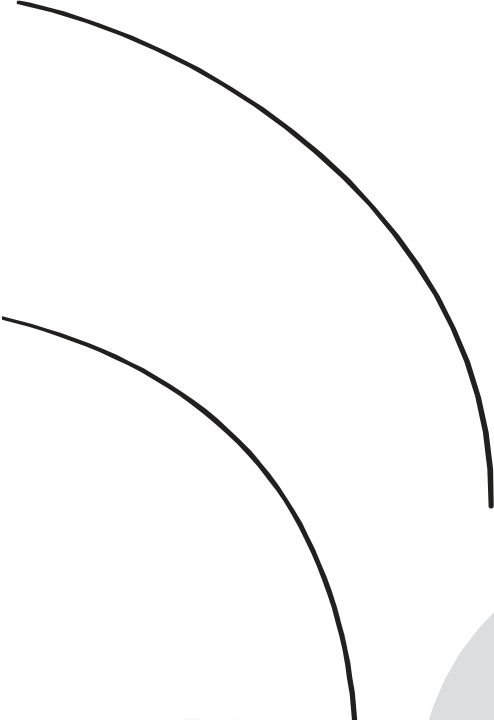

1ra. parada: Soy libre de culpa

¿Qué haremos hoy?: Aceptar el perdón de nuestros pecados y vivir libres de culpa

Ubicación en el mapa: “La Santa Cena” Mateo 26: 17 - 29

Contenido: Jesús murió para perdonar nuestros pecados y dejarnos libres de culpa.

No olvides

1. INTRODUCCIÓN:

- Unta tus manos con pintura roja, de tal forma que parezca sangre, si es posible también podrías manchar tu ropa.
- Cuando entren los niños al aula seguramente preguntarán qué te ha pasado, explícales que dijiste una mentira a tu mamá. Entonces, mataste a una oveja para pedirle perdón a Dios (debes fingir que estás triste y arrepentido por el pecado).
- Seguramente los niños expresarán asco o tristeza y te harán preguntas cómo ¿por qué hiciste eso? ¿mataste una oveja sólo por eso?
- Explica que hace muchos, muchos años atrás, antes que naciera Jesús un grupo de gente que se llamaban los hebreos sacrificaban o mataban animales para borrar los pecados, en una fiesta que llamaban Pascua. Ellos creían que cuando se derramaba la sangre de ciertos animales las personas pecadoras quedaban libres de culpa. Pero ahora no se hace eso ¿cómo podemos ser libres de la culpa de nuestros pecados? (permítale que los niños respondan). Hoy vamos a aprender cómo podemos ser perdonados de nuestros pecados.



dar la bienvenida



orar



presentarse

2. EXPLICACIÓN – Definición:

- Define junto con los niños la palabra pecado (hacer cosas malas, hacer cosas que hacen daño, hacer cosas que ofenden a otros)
- Pregunta: ¿Han cometido pecados alguna vez? (quizás los niños digan que no, pero podrías darles ideas sobre posibles pecados, con la intención que ellos recuerden que sí han pecado alguna vez, estos pueden ser ejemplos: copiar en un exámen, desobedecer a los padres, maltratar a alguien etc.
- Pide a uno de los niños que te ayude a entregar a sus compañeros una hoja donde podrán escribir o dibujar algunos pecados o cosas que hayan hecho que les haga sentir culpables, déjales claro que nadie verá la hoja que ellos escriban. Mientras, puedes aprovechar en quitarte la pintura, para continuar con la clase.

3. ESTUDIO BÍBLICO – Relato

- Prepara los elementos de la Santa Cena: jugo de uva y pan
- Relata la historia de Mateo 26: 17 – 29
- No olvides enseñar a los niños que los hebreos, en la fiesta de la Pascua, celebraban el perdón de pecados mediante el sacrificio de animales.
- Cuando llegues al momento de la Santa Cena:
 - Entrega el pan y explica que el pan representa el cuerpo de Jesús que fue ofrecido como los animales de la pascua.
 - Invita a los niños a hacer una oración de agradecimiento a Jesús por dar su vida por nosotros.

- Luego, Podrán comer el pan.
 - Entrega el jugo y explica que el vino representa la sangre de los animales que se ofrecían por el pecado, pero que la sangre de Jesús fue ofrecida para perdonar el pecado de todas las personas.
 - Invita a los niños a tomar su lista de pecados en la mano y oren pidiendo a Dios perdón por ellos.
 - Después podrán tomar la copa.
- Explica a los niños que los cristianos dejaron de hacer sacrificios de animales después del sacrificio de Jesús.

3. EXPLICACIÓN:

- Toda la gente reunida tenía muchas necesidades, pero había una necesidad que todos sentían en ese momento: HAMBRE. Así el día de hoy mucha gente tienen tantas necesidades, pero hay algunas que son muy importantes. Pregunta a los niños: ¿Qué necesidades importantes hay hoy en el mundo?
- Jesús no fue indiferente a esta necesidad y buscó la forma de ayudar a la gente con hambre. Hoy Jesús está buscando formas de atender las necesidades y quiere que los NIÑOS y NIÑAS puedan ayudarlo a atender estas necesidades.
- UN MUCHACHO (NIÑO), en medio de mucha gente adulta, fue el que ofreció los panes y pescados para calmar la necesidad de la gente. Pregunta a los niños: ¿Cuántos creen que Jesús puede usar a los niños para atender la necesidad de la gente?

4. APLICACIÓN – Carta:

- Entrega la hoja de trabajo, en la que los niños deberán hacer una carta a Jesús agradeciendo por perdonar sus pecados y expresando cómo se sienten ahora que están libres de pecado.
- Para finalizar, permita que los niños den sus reportes de las experiencias que tuvieron cumpliendo la misión de Dios con otros niños (aplicación de la semana anterior).

Fecha:

Querido Jesús:

Te doy gracias por:

Firma:



2da. parada: Yo también puedo perdonar

¿Qué haremos hoy?: Decidir Morir a nuestro orgullo para perdonar a nuestros amigos

No
olvides

Ubicación en el mapa: “La negación de Pedro” Mateo 26: 32-35 y 69-75; Juan 21:15
Contenido: Aunque a veces nuestros amigos nos ofenden no quiere decir que no nos aman y debemos perdonarlos aunque no sea fácil.

1. INTRODUCCIÓN – Historia:



dar la bienvenida

Cuenta a los niños esta historia o una similar a esta:

Teresa se quemó la cara cuando era niña y desde entonces hasta ahora que tienes 12 años tiene la cara transformada, cuando la gente la ve se sorprende y algunos temen acercarse a ella.



orar

En la escuela Teresa tiene pocas amigas porque las niñas no les gusta su rostro. Pero hay una chica llamada Viviana que ha empezado a ser amiga de Teresa desde que tuvieron que hacer un trabajo juntas para la materia de Español, ellas han hablado mucho y Viviana se ha dado cuenta que Teresa es muy inteligente y generosa y también, que es igual que cualquier persona.



presentarse

Teresa estaba muy contenta con su amiga Viviana, habían compartido muchas cosas y pasado muy bien, hasta que un día que ella estaba en el baño de las mujeres y escuchó que un grupo de chicas le decía a Viviana:

- Chicas: Oye, ¿por qué eres amiga de Teresa? ¿No te parece que puedes perder amistades por andar con ella?
- Viviana: Yo no soy amiga de ella
- Chicas: Cómo que no, te hemos visto hacer deberes con ella, también conversando en el recreo.
- Viviana: Bueno, a veces la ayudo, pero no somos amigas...

Teresa esperó en el baño hasta que las chicas se fueron y luego salió y con mucha tristeza lloró.

Pregunta a los niños: ¿Qué harías si fueras Teresa? ¿Perdonarías a Viviana por lo que hizo?

2. ESTUDIO BÍBLICO – Dibujos:

- Recuerdan que la semana pasada vimos que Jesús nos perdonó, que fue sacrificado para perdonar nuestros pecados. Hoy veremos otra historia de Jesús, en la que él perdona a un amigo.
- Entrega a los niños las hojas de trabajo y explica: yo leeré algunos pasajes de la Biblia, cada vez que pare ustedes deberán dibujar lo que ha escuchado.
- Empieza el relato y dales tiempo para dibujar cada vez que termines una parte.
 - Mateo 26: 33-35
 - Mateo 26: 69-70
 - Mateo 26: 71-72
 - Mateo 26: 73-74
 - Mateo 26: 75

- Detente un momento en el relato y pregunta a los niños: ¿cómo se sentiría Jesús cuando su amigo, con quien había compartido durante tres años, dijo eso de él?, ¿por qué Pedro dijo eso? Y por último ¿Creen que Jesús lo perdonó?
- Veamos lo que hizo Jesús unos días después, lee Juan 21:15 e invita a los niños a dibujar la última escena.
- Pregunta: ¿Jesús lo perdonó? (si) ¿por qué? (porque eran amigos, porque Pedro se había equivocado, porque Jesús sabía que Pedro sí lo amaba) ¿Pedro se sintió mal por lo que hizo, cómo lo demostró? (lloró cuando se dio cuenta de su error)

3. EXPLICACIÓN:

Explica: Jesús nos enseña que podemos y debemos perdonar a nuestros amigos, porque a veces fallan, pero eso no quiere decir que lo hagan con la intención de lastimar. A veces nuestros amigos dicen o hacen cosas que nos duelen realmente pero por el bien de los dos debemos aclarar las cosas, no ser orgullosos, sino más bien perdonadores. Pedro negó a Jesús por miedo a que lo mataran, pero cuando se dio cuenta de su error lloró, eso quiere decir que sí amaba a Jesús.

4. APLICACIÓN:

- Pregunta a los niños: ¿Qué hizo Jesús para acercarse a Pedro, después que él lo traicionó? (le habló)
- Explica: ahora cada uno de ustedes va a pensar en formas en las que puede demostrar el perdón a sus amigos, cada idea que ustedes digan la anotaré en el pizarra. Algunas ideas pueden ser las siguientes:
 - Hablar sobre el problema
 - Invitar al amigo a la casa a jugar
 - Invitar al amigo a comer algo
 - Decirle: te perdono, yo sé que no quisiste hacer daño, pero me heriste y espero que no lo vuelvas a hacer
- Los niños deberán pensar si están enfadados con algún amigo que los ha ofendido, luego invítalos a orar por ellos y que en el transcurso de la semana puedan buscar a ese amigo y regalarle la hoja de trabajo, además decirle: sé que somos amigos y te perdono.

Jesus Y Pedro

Aunque a veces hailo cosas que ofenden. te quiero amiilo Y te Pido Perd6n

3ra. parada: Dios entiende lo que siento

¿Qué haremos hoy?: Aprendo a expresar con libertad mis sentimientos.

Ubicación en el mapa: “Mi alma está muy triste, hasta la muerte” Mateo 26:36-46 – Mateo 27:46.

Contenido: En Dios tenemos la libertad de expresar lo que sentimos.

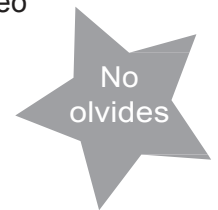

1. INTRODUCCIÓN – Juegos:

- Vas a realizar un juego de expresiones donde todos los niños puedan explorar las distintas emociones que el ser humano tiene. Debes preparar en platos de papel o en pedazos circulares de cartulina los diferentes rostros que expresan emociones, como: el miedo, la alegría, la sorpresa, la angustia, el llanto, el enojo, la duda etc.



dar la bienvenida

- Debes contar una historia donde ellos puedan notar diferentes emociones, que se mostrarán mientras relatas. La historia puede ser cualquiera, inventada o ya establecida, la idea es que cuando menciones la palabra que define una emoción, el niño que porta el plato o cartulina con el rostro que coincide con la emoción mencionada lo puede levantar para que el resto lo vea. Un ejemplo de historia puede ser este: “Ayer fue un día lluvioso y triste (aquí levantan la carita triste), y Camilita estaba sorprendida (carita de sorpresa) de lo que sucedía en la tele, mientras la mamá muy contenta (carita feliz) preparaba un postre, por eso le pide a Camila que vaya a comprar los ingredientes, cosa que no le gustó. Camilita se va enojada (carita enojada) a la tienda. En la tienda la esperaba don Juanito con una alegría muy grande (carita feliz) quien le entregó un delicioso dulce por ser un día muy especial, Camilita regresa a casa muy contenta (carita feliz)”.



orar



presentarse

- La idea de la dinámica es entender que todo ser humano tiene emociones, que Jesús también las tuvo, por eso nos entiende en todo lo que sentimos.

2. ESTUDIO BÍBLICO – Narración:

- Para la enseñanza de esta historia te sugerimos hacer un televisor de cartón para ver la historia con figuras de sombra. Los materiales que necesitarás serán los siguientes:

- Caja de cartón mediana
- Papel de regalo o pintura
- Dos palos de madera que superen el ancho de la caja
- Papelote u hojas bond
- Cinta adhesiva
- Cartulina negra
- Lámpara

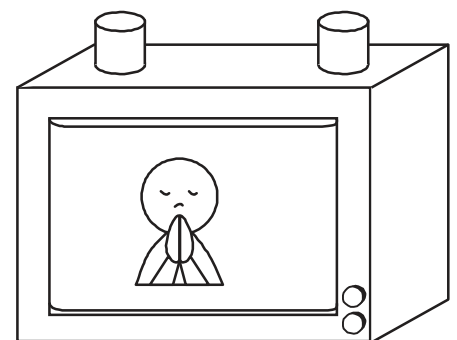

- Recorta un cuadro en la parte de la base de la caja, dejando 2 cm de borde en los cuatro lados, para que forme la pantalla, como se muestra en el gráfico.

- Harás cuatro orificios a los extremos, dos a cada lado de la parte superior y dos en la parte inferior de la caja. Necesitarás forrar la caja de cartón con el papel de regalo dejando al descubierto los orificios, o también puedes pintar la caja de cualquier color con las pinturas.

- Recorta el papelote en tiras largas, o también puedes pegar las hojas bond A4 en secuencia, su ancho debe ser el de la pantalla. En esos papelotes pondrás la historia del pasaje bíblico en sombras, escena por escena, recortando con la cartulina negra las figuras de los personajes y el ambiente para ir desarrollando la historia.

- Introduce el palo de madera por la parte superior de la caja y lo sacas por el orificio se abajo. Pega un borde de la secuencia de papel en el palo de madera y enrollas toda la secuencia al palo, introduce el segundo palo y repite el procedimiento.
- Coloca una lámpara en la parte de atrás, donde esta descubierta la caja. Está listo para que cuentes la historia de Mateo 26:36-46

3. EXPLICACIÓN:

Enséñales a los niños sobre la humanidad de Jesús, que al igual que ellos, él debió haber expresado sus emociones en toda su vida. Sobretudo en un momento muy especial: Cuando fue a orar a un monte llamado Getsemaní. Este momento fue especial porque fue antes de ir a la cruz, la historia nos cuenta que Jesús expresó estar:

- Triste y angustiado, (Mateo 26:37) porque sabía que su hora de morir estaba cerca y que sus amigos no habían entendido completamente lo que él les había pedido, que cumplieran la misión. Por esa razón se entristeció profundamente, se postró en tierra a orar pidiendo ayuda a Dios (Mateo 26:39).
- Preocupado, por su propia vida y por la vida de sus discípulos, por eso regresa a ver si lo acompañan en oración.
- Enojado, porque vio que sus discípulos se quedaron dormidos. Luego les pidió que no dejaran de orar y que su clamor no sea solo por él; sino por ellos mismos, para que nunca dejen de creer en Jesús y su misión (Mateo 26:40-41).
- Dolido, porque no quiso estar solo, por eso regresó por tercera vez a observar si sus discípulos lo acompañaban y se da cuenta que lo dejaron solo, por eso su dolor aumentó al encontrarse abandonado por sus amigos.

Lleva a los niños a que se imaginen la escena lo más vívidamente que puedan, intenta meterlos en los zapatos de Jesús. Y pregúntales ¿Qué sienten?

4. ACTIVIDAD REFLEXIVA – Globos:

Jesús no temió expresar lo que sentía, al contrario manifestó lo triste que estaba, lloró, se angustió, se afanó, se preocupó y se enojó. Pregunta a los niños: ¿Jesús era un “superman” que no tenía emociones o era alguien como tú y yo que sufría, se alegraba, enojaba, etc.?

Después de escuchar lo que los niños dicen procura generar en ellos la idea de un Jesús que nos entiende porque vivió lo mismo que nosotros. Una cosa que Jesús supo hacer fue: no dejar que sus emociones no sean expresadas, sino que siempre que tuvo la oportunidad expresó sus emociones. Ese ejemplo debemos seguir

Lleva un globo y mientras vas mencionando las cosas que llenan nuestras vidas y que escondemos como: el dolor, la amargura, el enojo, la tristeza, etc, vas inflando el globo, cuando esté lleno, sorpresivamente lo revientas dándoles a entender que mientras vamos acumulando sentimientos podemos explotar produciendo ruido que lastimará a otros. Pero cuando expresamos nuestros sentimientos a tiempo y de forma adecuada podemos sentirnos libres y aliviados.

5. APLICACIÓN – Caritas:

Usa las hojas de trabajo, pide a los niños que dibujen un rostro con alguna emoción (alegre, preocupado, enojado, cansado, etc.), si es posible que dibujen el rostro que más los identifica. Luego deben cortar el rostro y pegarlo a un palito de paleta o helado. Mostrar el trabajo a sus padres y a las personas con las que vive.

5ta. Estaci6n: G61gota

Experimentar la libertad que Jesus nos da a traves de su muerte

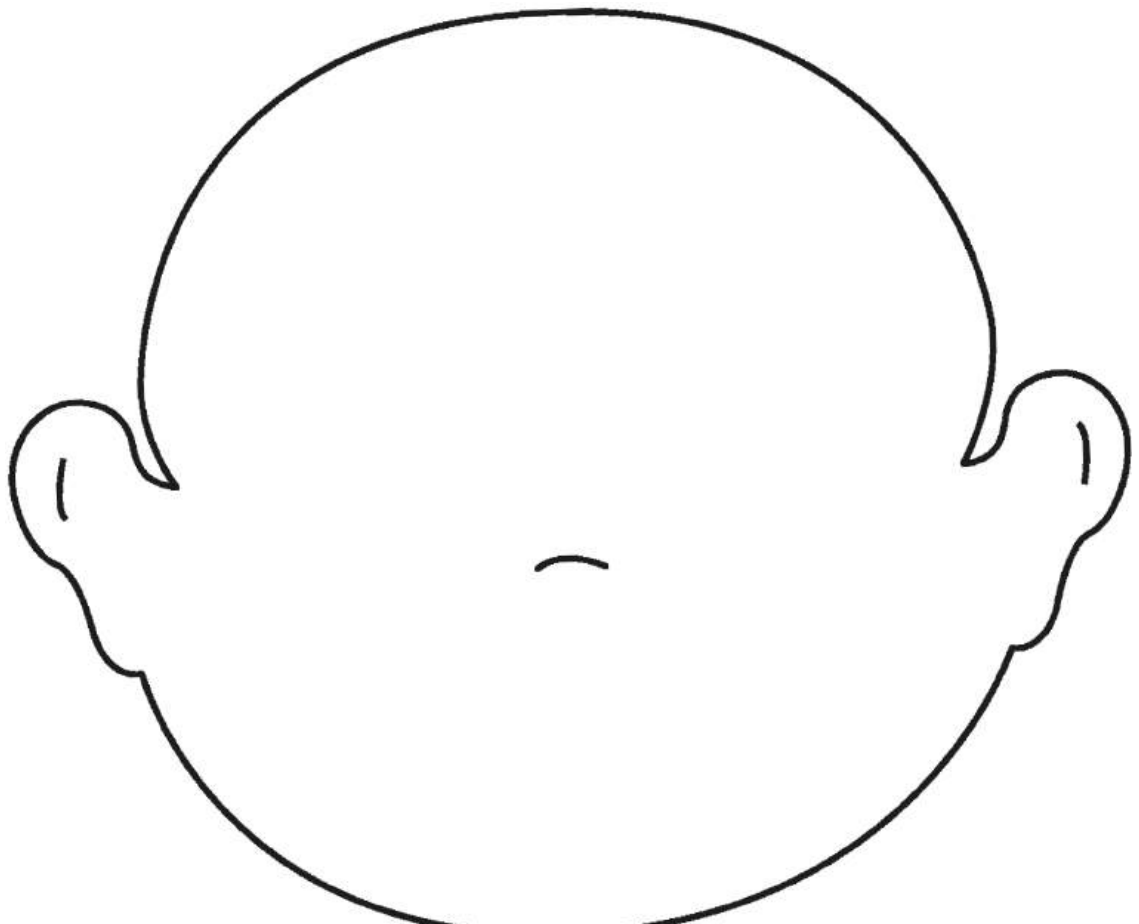
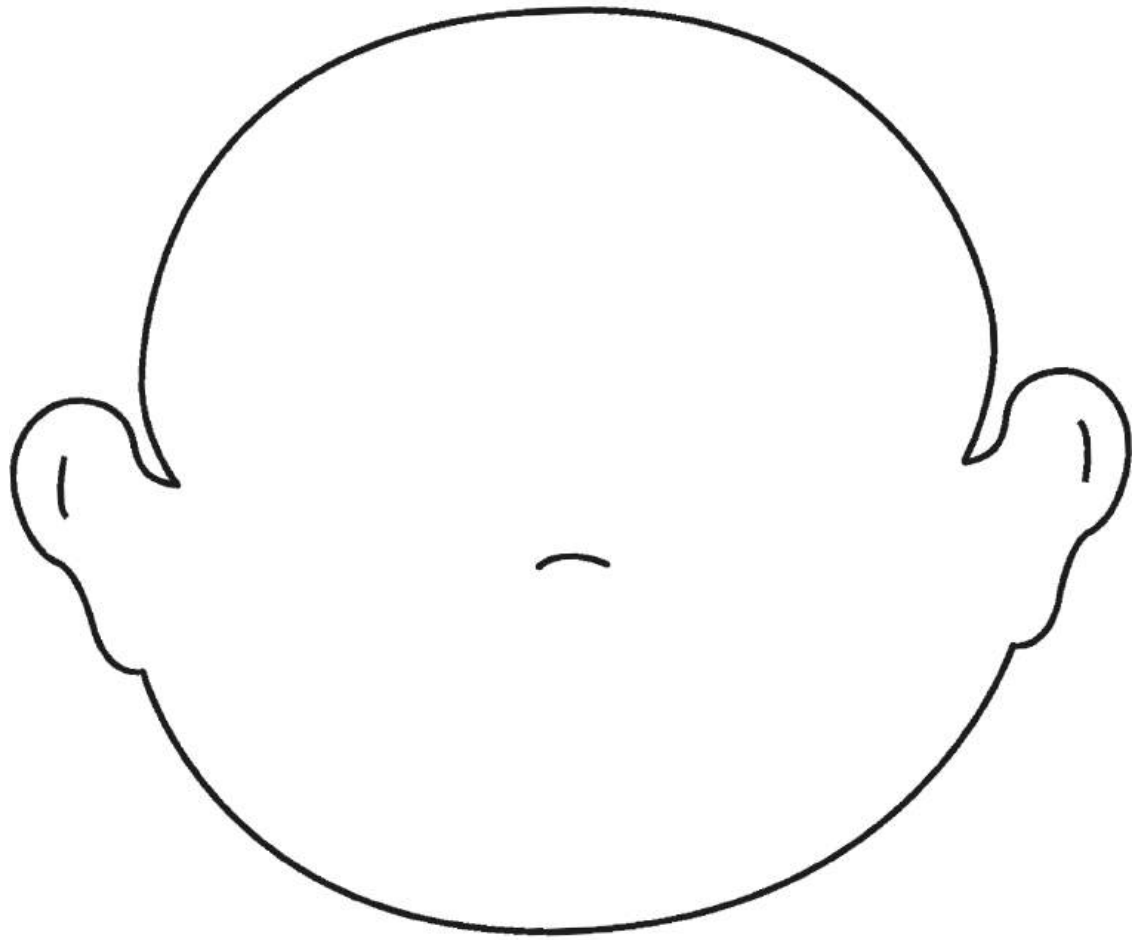

4ta. parada: Defiendo lo que creo

¿Qué haremos hoy?: Entender que el camino de Jesús hacia la cruz es nuestro ejemplo de perseverancia para cumplir la misión a pesar de todo.

Ubicación en el mapa: “Jesús camino a la cruz” Mateo 27:27-32

Contenido: Cuando Jesús llegó a Jerusalén para cumplir su misión, la gente lo buscó para matarlo, pero él sabía que debía hacer todo lo necesario para cumplir con la misión, por eso se enfrentó a varias dificultades, eso es lo que nosotros debemos hacer.

No
olvides

1. INTRODUCCIÓN – Misión cumplida:



dar la bienvenida



orar



presentarse

- Prepara la siguiente frase: “Soy del equipo de Jesús: Amor, justicia, perdón y libertad”. Cada palabra debe escribirse en una hoja bond, por ejemplo: En un papel: Soy, en otro: Del. Y así hasta tener escrita la frase completa en diez papeles.
- Organiza a los niños en dos grupos (grupo 1 y 2) con capacidades físicas similares. O sea, que no haya niños y niñas más grandes o con más fuerza en un solo grupo, sino, que esté equilibrado. Fija un punto de partida y uno de llegada, contando con un buen espacio para movilizarse.
- Los niños del grupo 1 deben tomarse de la mano y hacer una barrera entre el punto de partida y de llegada, impidiendo que el grupo 2 llegue a la meta. Al grupo 2, debes entregarle la frase escrita en las hojas bond y ubicarlos en el punto de partida.
- La dinámica se desarrolla de la siguiente manera: El grupo 2 debe intentar pasar por la barrera hasta llegar a la meta. Cuando todos hayan pasado, entonces deben pegar los carteles en orden, de tal modo que pueda leerse la frase. Luego intercambiarán los roles de cada equipo, siendo el equipo 2 quien forme la barrera y el 1 el que la atraviese.
- Debes explicar que la barrera sólo puede impedir el paso con el cuerpo sin soltarse las manos. No pueden coger a sus compañeros.

2. ESTUDIO BÍBLICO – Narración:

Relata el pasaje bíblico de tal manera que los niños puedan comprender el propósito del sufrimiento de Jesús y por qué se sacrificó defendiendo su misión. Lee el texto con los niños, todos en voz alta. Mateo 27:27-32

Puedes utilizar un relato como este: “Aunque muchas personas decidieron formar parte del equipo de Jesús, también hubo algunas que no querían formar parte del equipo, estas personas que no eran del equipo, siempre buscaban hacer quedar mal a Jesús o se inventaban mentiras con tal de que las autoridades lo castiguen. Eso a Jesús no le importó y continuó, siempre, anunciando el mensaje de Dios: Amor, justicia, perdón y libertad”. Para ilustrar mejor la narración prepara los siguientes elementos: un látigo (puede ser una correa gruesa que haga mucho ruido), una tela vieja y rota (puede ser blanca muy percutida y manchada de tinta roja, como sangre), una corona de espinas (hecha con ramas y espinas)

Continúa con el relato: Estas personas que no querían a Jesús, lograron a través de mentiras que a Jesús lo lleven preso y que las autoridades lo castigaran. Entonces, los soldados lo llevaron a un lugar para castigarlo con látigos (toma la correa y hazla sonar varias veces) que eran como correas y quitándole la ropa (toma la tela percutida y pásales a los niños) le pusieron luego una corona que tenía muchas espinas y lastimaban su cabeza (muéstrales la corona de espinas). Se burlaron de él y le hacían mucho daño. Luego lo obligaron a cargar una cruz de madera muy pesada.

Pero mientras iba caminando sin fuerzas por el castigo que había recibido, un hombre llamado Simón que venía de un lugar llamado Cirene, le ayudó a cargar la pesada cruz, haciendo que Jesús pueda descansar.

3. EXPLICACIÓN:

- No a todas las personas les agradaba que Jesús cumpla su misión, sobretodo porque creían que iban a perder poder, dinero o fama. Unos creían que perderían poder porque la gente ya no creería en ellos. Otros que perderían dinero, porque Jesús enseñaba a la gente a ser justos y a perdonar las deudas. Otros que perderían fama, porque Jesús tenía un mensaje más interesante y sobretodo los pobres y necesitados lo seguían. Por eso hicieron que Jesús sea castigado.
- En esos tiempos, los castigos se hacían públicamente, y todos miraban cómo Jesús era castigado.
- Algunos castigos llegaban incluso hasta la muerte, crucificando a los castigados, por eso a Jesús le obligaron a cargar una cruz, porque lo iban a crucificar.
- Cirene era un lugar que quedaba muy lejos de Jerusalén. Dios envió a Simón desde ese sitio, para que ayude a Jesús con esa cruz, porque Dios, su Padre, no lo iba a dejar solo en ese momento de dificultad.

4. REFLEXIÓN:

Recuerda la dinámica de la introducción. Y pregúntales lo siguiente: ¿Fue fácil para los grupos atravesar la barrera y llevar el mensaje hasta la meta? ¿Qué pasó cuando quisieron atravesar la barrera? Deja que te expliquen si se golpearon, si pensaron que no iban a poder ¿Qué sintieron cuando llegaron y lograron armar el mensaje?

Así como fue difícil atravesar la barrera llevando el mensaje, también llevar el mensaje de Dios tiene sus dificultades, muchos se burlarán, otros no entenderán, otros hasta se alejarán, pero la misión hay que cumplirla porque son más los que necesitan escuchar el mensaje de Dios. Además, debemos confiar que Dios está con nosotros y nos ayudará, así como envió a Simón de Cirene para ayudar a Jesús.

5. CONCLUSIÓN:

- ¿Cuál es el mensaje de Dios que anunciamos? (Amor, justicia, perdón y libertad).
- ¿Qué sucede cuando anunciamos ese mensaje? (Dificultades)
- ¿Qué hace Dios cuando ve que estamos atravesando dificultades por anunciar su mensaje? (Nos ayuda)

6. APLICACIÓN:

- Reparte a los niños cartulina y marcadores. Ayúdales a preparar carteles con frases que hagan alusión a los principios que hemos venido aprendiendo: Amor, justicia, perdón y libertad.
- Organízalos y hagan una marcha por el barrio, llevando los carteles, y explicando a los niños que así también estamos anunciando el mensaje de Dios.

5ta. parada: Jesús murió por mi

¿Qué haremos hoy?: Entender que la muerte de Jesucristo en la cruz me dio libertad.

No olvides

Ubicación en el mapa: “La crucifixión de Jesús” Mateo 27:35-37

Contenido: Jesús murió en una cruz para hacernos libres de todo pecado.

1. INTRODUCCIÓN – Misión cumplida:



dar la bienvenida



orar



presentarse

- Prepara una cruz de madera relativamente grande y ponla en un lugar visible en el salón.
- Reparte a cada niño una tarjeta que tenga un pequeño encabezado, que diga: “Hoy entrego ante la cruz:...”. Y un espacio en blanco debajo del encabezado, donde el niño pueda escribir lo que quiere entregar, por ejemplo: Mi orgullo, las mentiras, las tristezas, el enojo, etc.
- Reproduce una melodía suave (ejemplo: Renuévame, Este es mi deseo, etc.) para darles tiempo a los niños mientras reflexionan y llenan sus tarjetas.
- Una vez que los niños tengan listas sus tarjetas, invítales a pasar hacia la cruz y que peguen sus tarjetas con cinta adhesiva o tachuelas.
- Explícales que hoy aprenderemos cómo Jesús a través de la cruz nos hizo libres de todas esas cosas que no nos permiten vivir felices.
- Mientras vas enseñando la parte del estudio bíblico, debes pedir a una persona mayor que te ayude a quitar la cruz fuera del salón o a un lugar donde los niños no puedan verla. Deben quitar todas las tarjetas que los niños pusieron y reemplazarlas por otras tarjetas que digan: “Ahora soy amado, perdonado y libre”. Deben tener la cruz oculta hasta el momento de la aplicación.

2. ESTUDIO BÍBLICO – Narración:

- Recuerda a los niños en qué situación se encontraba Jesús, según la clase anterior (estaba camino a la crucifixión, cargando una cruz).
- Lee con los niños el pasaje de la crucifixión Mateo 27:35-37. Luego pregúntales ¿cómo se imaginan la escena? Pueden realizar una lluvia de ideas para graficar mentalmente el momento de la crucifixión. Puedes guiar este ejercicio con preguntas, como: ¿Qué hicieron con la ropa de Jesús? (podrías tener una ropa vieja y manchada que puedas romper) ¿Qué pusieron sobre la cabeza de Jesús, cuando estaba en la cruz? (Puedes llevar un pequeño letrero escrito: “ESTE ES JESÚS, ÉL REY DE LOS JUDÍOS”).

3. EXPLICACIÓN:

- ¿Qué crees que sintió Jesús en ese momento? Explica que fue un acto doloroso pero de amor.
- ¿Por qué la crucifixión de Jesús nos da libertad?
 - Recuérdales que en la clase de la Santa Cena aprendimos que antiguamente los judíos mataban animales porque así entendían que Dios los hacía libres de aquellas cosas malas que habían hecho.

- Explícales que nuestros pecados nos han apartado de Dios y que la única forma de volver a tener una relación con Él es a través del sacrificio de Jesús.
- Jesús se puso en nuestro lugar para darnos vida a través de su muerte y libramos de las cosas que nos hacen daño.

4. REFLEXIÓN Y CONCLUSIÓN:

- ¿Por quién murió Jesús? Por todos los seres humanos.
- ¿De qué nos hizo libres Jesús con su muerte? Recuérdales las cosas que escribieron en su tarjeta.
- ¿Qué debo hacer para obtener esa libertad? Creer en su muerte
- ¿Cómo podemos vivir esa libertad? Viviendo el mensaje de Dios: Amor, justicia, perdón y libertad.

5. APLICACIÓN:

- Pide a la persona que te ayudó a quitar la cruz que la regrese nuevamente con las nuevas tarjetas pegadas.
- Ahora pide a los niños que recuerden lo que escribieron en la tarjeta anterior.
- Explícales lo que la cruz ha hecho con sus tarjetas (las ha quitado de sus vidas) y lo que les entregará a cambio (amor, perdón y libertad).
- Pide a los niños que pasen a la cruz y cojan una tarjeta. Verán que ya no son las mismas que entregaron, sino que ahora son nuevas así como sus vidas.

Fecha:

Hoy entrego ante la cruz:

**Ahora soy amado,
perdonado y libre**

Nombre:





6ta. Estación Jerusalén

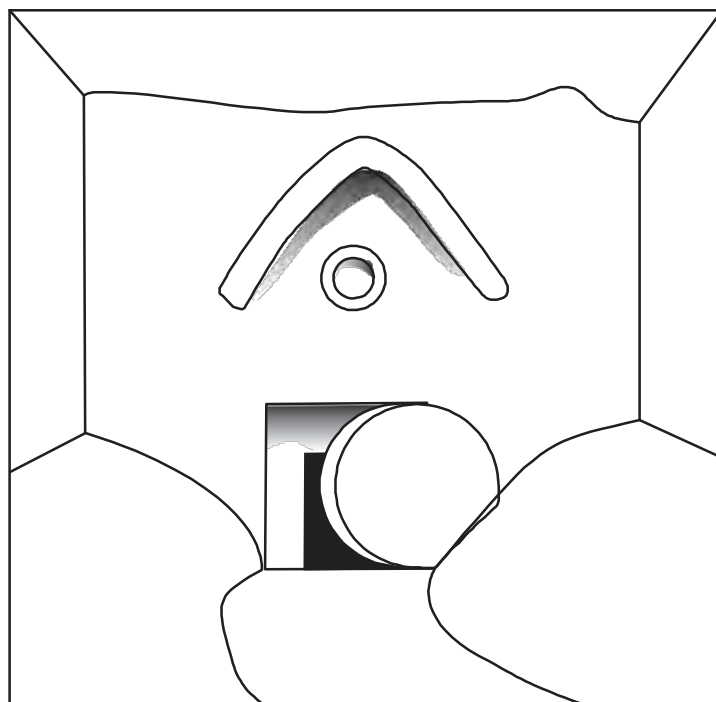

★ ¿Qué haremos?

Vivir la esperanza de levantarnos cada vez que caemos

★ Versículo para memorizar

“Nosotros somos débiles, pero viviremos con él, por el poder de Dios para nosotros.”

2 de Corintios 13:4

6ta. Estación Jerusalén

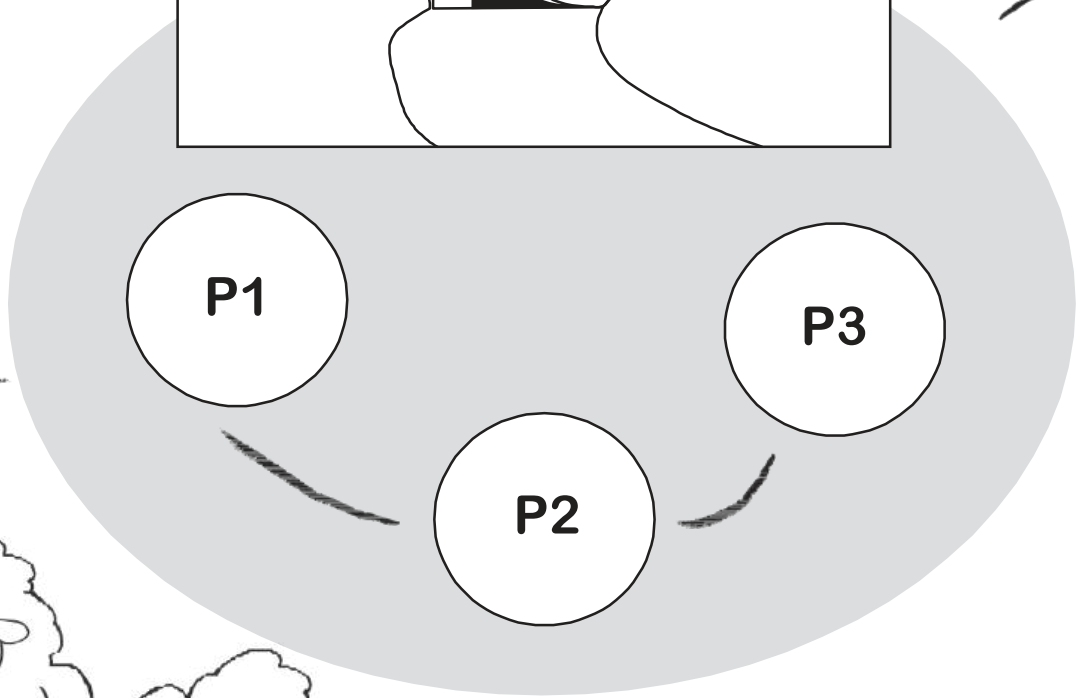
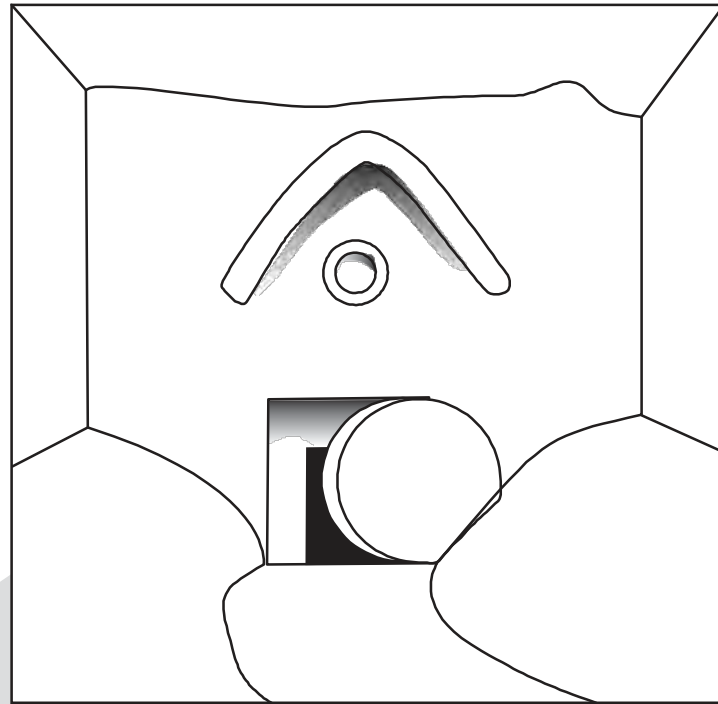
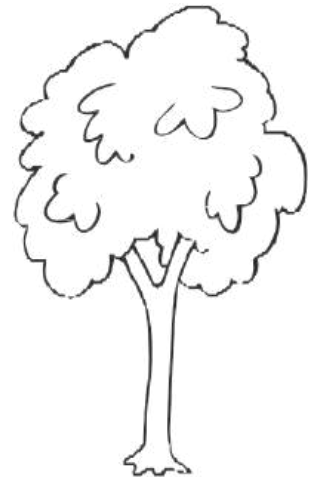

1ra. parada: Muchos quieren verme derrotado

¿Qué haremos hoy?: Aprender a luchar por la vida a pesar de que muchos no quieren que crezcamos.

Ubicación en el mapa: “La guardia en la tumba” Mateo 27:62-66

Contenido: Existirán muchas oposiciones que nos impiden continuar, pero Jesús es nuestro ejemplo de victoria en la vida.



1. INTRODUCCIÓN – Decoración:

- En esta ocasión, prepara una decoración que puedas usar por dos semanas.
- Ambienta la puerta del aula de clases, dándole una forma de roca, simulando la tumba de Jesús.
 - Papel periódico o papel craft
 - Cinta adhesiva
 - Pinturas
- Pinta el papel periódico o el papel craft arrugado de color negro, dándole la forma de una roca partida en el centro para que ellos puedan entrar.
- Antes de pasar al aula, recuérdales la muerte de Jesús, cuéntales que a Jesús le pusieron guardias y una roca gigante cuando lo sepultaron.
- Dentro del aula coloca rocas de papel en diferentes lugares y pide a los niños que ingresen al salón sin pisar las rocas que hay en el camino.



dar la bienvenida



orar



presentarse

2. ESTUDIO BÍBLICO – Narración:

- Para que hacer más llamativa la narración bíblica debes vestirte con un traje como en los tiempos de Jesús, así darás la idea de estar en el momento de la historia.
- Procura que tu aula esté oscura, habrá sólo una lámpara al fondo del aula, alumbrando justo cerca de una mesa con una sábana blanca que representa la tumba con el cuerpo de Jesús. Para esto te sugerimos utilizar almohadas que simulen un cuerpo.
- Ubica a dos guardias romanos en la entrada del aula. Puedes pedirle a tus ayudantes que se disfrazen de soldados romanos, te recomendamos que ellos busquen sus propios disfraces o pueden seguir estas sugerencias:
 - Utiliza cartón para los pectorales, puedes hacerlo de cajas, recorta 2 cuadrados en forma de lanza, uno que cubra el pectoral y otro el espaldar, luego las unirás en la parte superior con dos tiras pequeñas y a los costados colócales dos tiras del mismo cartón para sujetar el pectoral. Puedes pintarlo o decorarlo a tu gusto.
 - El casco romano: puede servir solo una tira de color plateado o dorado que cubra solo su frente. A los que tengan acceso a Internet les sugerimos revisar esta página para realizar un casco romano: <http://casco-romano.blogspot.com/>
 - La lanza puede ser dibujada en cartón y recortada forrándola de color plateado.
- Mientras los niños entran hasta la tumba, les contarás la historia bíblica. Ellos deben tener cuidado de no pisar las rocas que hay a su paso. Previamente debes colocar a las rocas el nombre de un obstáculo, por ejemplo: desánimo, mentira, calumnia, etc.

- Cuando llegas al momento de la narración del versículo Mateo 27:65, cuéntales que Pilatos envió a sus guardias más fuertes y mandó poner una roca gigante para asegurarse de que Jesús no saliera, que la guardia romana estaba conformada por dos hombres armados y los demás como soldados de apoyo para un total de más o menos 10 hombres, quienes ayudarían a colocar la roca en la puerta de la entrada de la tumba y quienes evitarían que los seguidores de Jesús fueran a sacar y esconder el cuerpo de Jesús.

3. EXPLICACIÓN:

- Explica acerca de la cantidad de gente que quiso que Jesús no se levante más. Escribe los nombres en la pizarra:
 - Pilatos, quien fue el gobernador romano de Judea. Pilato fue el responsable de la condena de Jesús en la cruz.
 - El Sanedrín, eran los jueces de ese tiempo. A la vez, se hacían llamar los representantes del pueblo judío ante la autoridad romana, fueron quienes llevaron acusaciones falsas contra Jesús.
 - La multitud que gritaba “crucifíqueno”, este fue el gran grupo de personas judías que con sus voces condenaron a Jesús.
 - La guardia romana: Quienes eran los encargados de velar porque Jesús no pudiera salir de la tumba, eran muchos hombres fuertes y las rocas sólidas y fijas.
- Ahora pide a los niños que identifiquen si hay personas que hacen lo mismo en contra de ellos. Que busquen a los Pilato, Sanedrín, multitud y guardias romanas en su vida.

4. ACTIVIDAD REFLEXIVA – Rocas de papel:

- Recoge una roca del suelo y muéstrales lo que dice cada roca ejemplo: burlas que se hacen cuando ellos quieren lograr un objetivo, desánimo que provoca la gente con sus palabras negativas, mentiras que se dicen en contra de ellos, calumnias que los lastiman, etc.
- Coloca estas rocas en una funda o bolsa de color negro que tenga un letrero que dice cosas que no debemos creer.

5. APLICACIÓN – Siluetas de Jesús:

Dobla una hoja de papel por la mitad, recorta la silueta del cuerpo de Jesús con las manos hacia arriba en señal de victoria. Pintaremos la silueta con colores vivos. En la parte de adentro escribiremos el versículo de Mateo 28:6: “No está aquí, pues ha resucitado, como dijo. Venid, ved el lugar donde fue puesto el Señor” y el lema de la clase: “Aprender a luchar por la vida a pesar de que muchos no quieren que crezcamos”. Cada niño regalará su tarjeta a un hermano de la iglesia.

6ta. Estación: Jerusalén

Vivir la esperanza de levantarnos cada vez que caemos

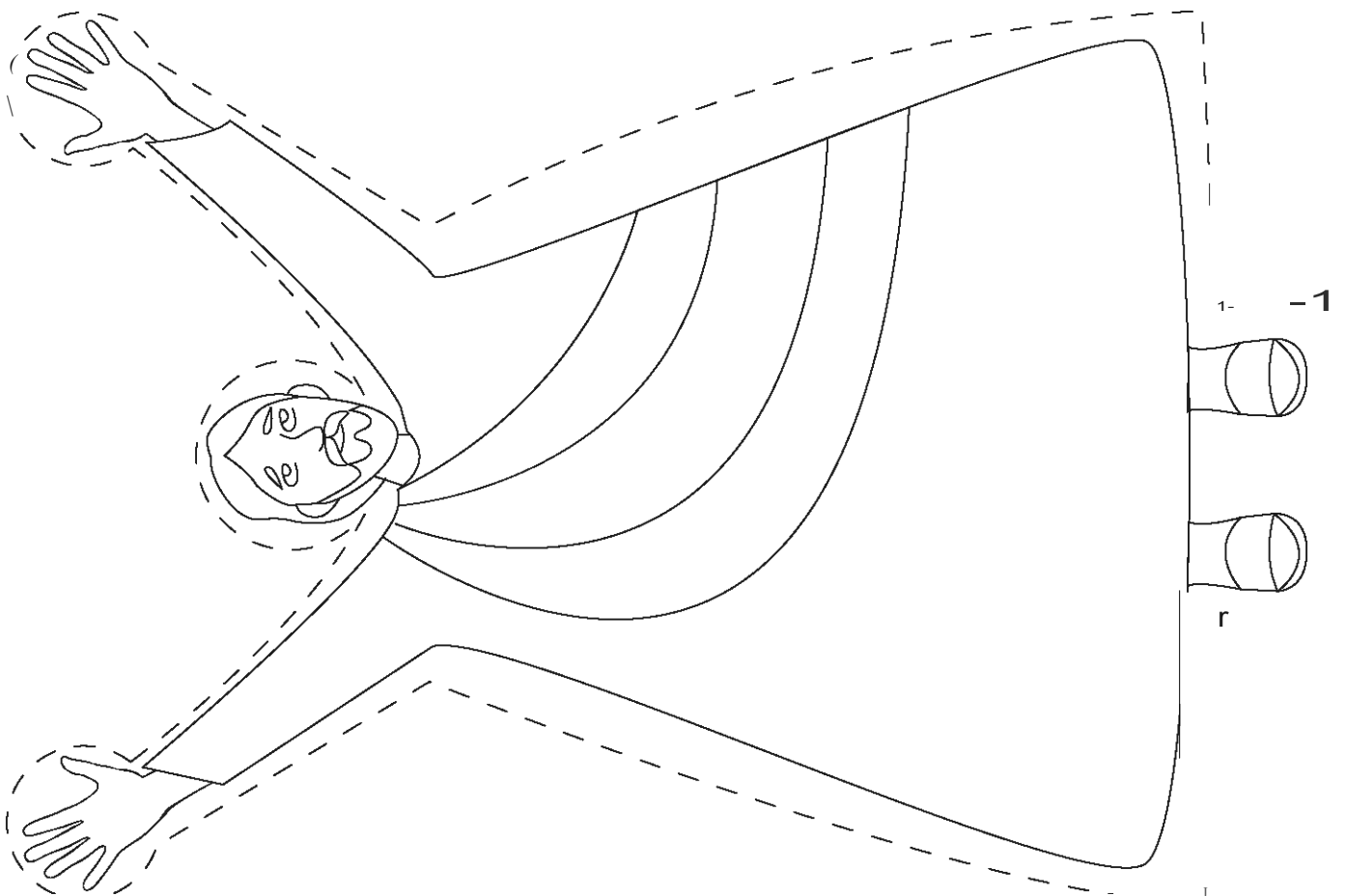
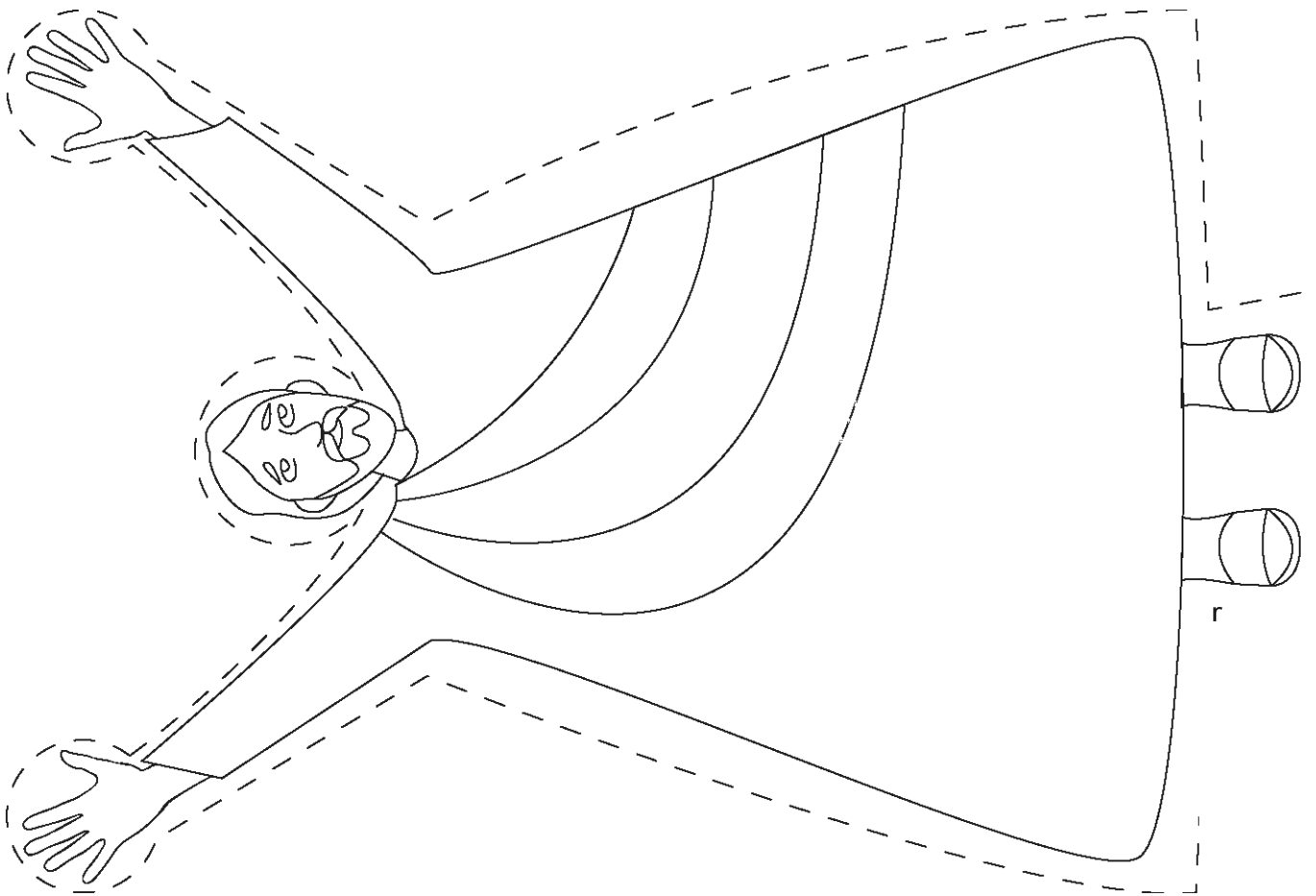

2da. parada: Creo que Jesús ha resucitado

¿Qué haremos hoy?: Creer que Jesús ha resucitado y vive en mí.

Ubicación en el mapa: “La resurrección de Jesús” Mateo 28:1-9

Contenido: Jesús ha resucitado y se apareció a las personas de su equipo, quienes juntas le adoraron.

No
olvides

1. INTRODUCCIÓN – Misión Cumplida:



dar la bienvenida



orar



presentarse

- Alista varios objetos que puedan ser descritos con facilidad, como por ejemplo: oso de peluche, cubiertos, gorra, plato, etc.
- Organiza a los niños en dos grupos (grupo 1 y 2). Todos los del grupo 1 deben vendarse los ojos.
- Muestra a los del grupo 2 uno de los objetos. La idea es que los del grupo 2 deben explicar a los del grupo 01 de qué se trata el objeto, sin mencionar el nombre del objeto; para que los del grupo 1 puedan adivinar de qué objeto se trata: Por ejemplo: Si les muestras una cuchara, los del grupo 0 deben decir cosas como: sirve para tomar la sopa, es de metal, etc.
- Debes dar dos minutos, para que el grupo 1 adivine la mayor cantidad de objetos posibles. Al finalizar, los grupos se cambian y es el grupo 2 el que ahora debe adivinar y el grupo 1 debe explicar los objetos.
- El grupo que mayor cantidad de objetos adivine en dos minutos será el ganador.
- Esta dinámica debes hacerla fuera del aula para luego ingresar con los alumnos haciendo el énfasis mencionado en el estudio bíblico siguiente.
- La idea de la dinámica es que al final se pueda explicar que Jesús ha resucitado, y aunque no lo vemos, lo podemos conocer, a través de lo que nos dicen de él, de su mensaje y sobre todo, teniéndolo en nuestro corazón.

2. ESTUDIO BÍBLICO – Narración:

- Con la misma escenografía de la clase anterior, pero ahora sin el cuerpo de Jesús, pregunta a los niños si recuerdan lo que era este lugar en la clase pasada (deben responder que esa es la tumba de Jesús).
- Diles que ahora entraremos nuevamente a ver a Jesús que está en su tumba. Indícales que deben entrar con mucho cuidado, respeto y silencio. Debes crear curiosidad en los niños de tal manera que al entrar ya no vean el cuerpo de Jesús y se sorprendan.
- Pregúntales, ¿qué pasó con el cuerpo? ¿A dónde llevaron a Jesús? Pregúntales si alguno de ellos sabe qué sucedió con el cuerpo de Jesús; seguramente alguno te responderá que Jesús ha resucitado. Entonces, inmediatamente les dirás que abran sus Biblias en Mateo 28:1-9 y leerán todos juntos la historia.

3. EXPLICACIÓN:

- Después de haber leído en la Biblia que, efectivamente Jesús ha resucitado, crea un ambiente de alegría porque Jesús está vivo.
- Retoma la clase pasada y recuerda a los niños todos los obstáculos que le pusieron a Jesús para que no se vuelva a levantar.
- Recuérdales las veces que dijimos que Dios nunca nos abandona, porque somos sus hijos. Así Dios ayudó a Jesús a levantarse y salir de la tumba, venciendo incluso la muerte.
- Así como las mujeres en el texto adoraron a Jesús cuando lo vieron resucitado, así también nosotros debemos adorarlo porque él habita en nuestros corazones.

4. REFLEXIÓN Y CONCLUSIÓN:

- Pregunta a los niños ¿Cómo podemos conocer también nosotros que Jesús ha resucitado? Hacer una lluvia de ideas (porque nos cuida, está con nosotros siempre, vive en mi familia, me sanó, etc.).
- Utilizando las mismas ideas de los niños preguntales: entonces ¿Cuántos creen que Jesús ha resucitado?
- Utilizar la escenografía de la tumba vacía para explicar que Jesús está vivo y vive en nuestros corazones.

5. APLICACIÓN:

- Entrega a todos los niños una hoja para que dibujen y recorten un corazón grande.
- Reparte marcadores de diferentes colores y que escriban por todo el corazón la frase: "Jesús vive".
- Ayuda a que peguen el corazón en su pecho con una cinta adhesiva.

3ra. parada: Su resurrección me levanta

¿Qué haremos hoy?: Aceptar que podemos levantarnos ante cualquier situación, como lo hizo Jesús.



Ubicación en el mapa: “La resurrección y las mujeres” Mateo 28:6-8

Contenido: La resurrección de Jesucristo es el mejor modelo para entender que en medio de toda situación en la vida, nunca debemos quedarnos caídos.

1. INTRODUCCIÓN – Dormido, cambiado, levantado:



dar la bienvenida



orar



presentarse

- Comienza entonando una canción sobre la resurrección, con los niños. Elige una canción que todos puedan cantar.
- Luego de cantar, pide a los niños que se sienten y finjan estar dormidos en su silla.
- Darás alguna de las siguientes instrucciones a los niños:
 - Dormido: Los niños deben permanecer dormidos
 - Cambiado: Los niños seguirán dormidos pero cambiarán de lugar
 - Levantado: Los niños debe ponerse de pie, correr por el salón buscando cambiar de sitio con algún compañero, sentarse y volver a dormir.
- Así hasta que el juego termine.
- La idea del juego es que los niños puedan experimentar el cambio, de un estado totalmente inmóvil y dependiente a uno más dinámico y libre.

2. ESTUDIO BÍBLICO – Narración:

- Pregunta a los niños sobre lo que recuerdan y saben de la resurrección de Jesús, establece dos preguntas:
 - ¿Cómo resucitó Jesús?
 - ¿Por qué Jesús resucitó?
- Pide a los niños que lean en voz alta el pasaje en Mateo 28:6-8.
- Organiza a los niños en grupos de tres personas para que dialoguen sobre lo siguiente:
 - ¿Quiénes fueron los primeros en recibir la noticia que Jesús resucitó?
 - ¿Qué sintieron cuando recibieron la noticia de la resurrección de Jesús?
 - ¿Qué hubiese pasado si Jesús no hubiera resucitado?
- Toma un tiempo para escuchar las distintas respuestas.
- Haz un énfasis y explica lo que dice el versículo 8: “sintieron temor y gran gozo”. Las mujeres que estaban tristes por la muerte de Jesús, ahora sienten gran gozo al saber que Jesucristo está vivo.

3. EXPLICACIÓN:

- Jesús resucitó y se convirtió en nuestro ejemplo de no quedarnos caídos cuando nos sucede algo malo, sino que podemos levantarnos y seguir.
- Jesús venció a la misma muerte y se levantó triunfante, a pesar de que muchos querían asegurarse que siga muerto. Así, nosotros no debemos quedarnos caídos, con dolor y creyendo que ya no hay más oportunidad; debemos levantarnos, porque Jesús nos da la fuerza para hacerlo y el ejemplo.

4. ACTIVIDAD REFLEXIVA – ¿Qué debo hacer?:

- Pregunta a los niños: ¿Qué debo hacer cada vez que me siento mal, triste, abandonado o pecador?
- Pide a los niños que si hay alguno que en este momento se encuentra mal, triste, abandonado o pecador, que pase adelante para que puedas orar por ellos y pedirle a Jesús que los levante, así como él se levantó de los muertos.
- Haz una oración por los que acudan a tu llamado.

5. APLICACIÓN – Más que vencedores:

- Reparte a cada niño la hoja de trabajo que tiene la figura de Jesús resucitado, y una frase: “En Jesús somos más que vencedores”.
- Pide a los niños que colorean la hoja, con colores vivos y muy llamativos.
- Que los niños hagan el compromiso de entregar esa hoja a alguien que esté mal, triste, abandonado o pecador.

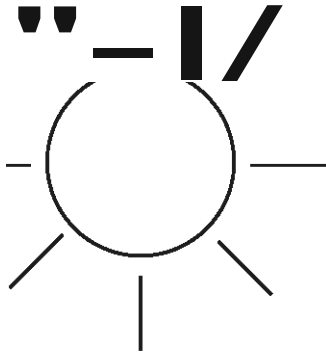

En Jesús
somos más que
vencedores





Estación Final

A todas las naciones



★ ¿Qué haremos?

Comprometerse a hacer nuevos discípulos de Jesús

★ Versículo para memorizar

“Vayan y hagan Discípulos a todas las naciones, enseñándoles las cosas que yo les mando”

Mateo 28:19

Estación Final
A todas las naciones



Parada final: Ahora me toca a mi

¿Qué haremos hoy?: Comprometerse a hacer nuevos discípulos de Jesús.

Ubicación en el mapa: “La gran comisión” Mateo 28:16-20

Contenido: Después de haber realizado el viaje con Jesús ahora estamos listos para invitar a otros a viajar con él



1. INTRODUCCIÓN – Dormido, cambiado, levantado:

- Hoy llegarán a la última parada con los niños, y para recordar rápidamente lo visto en cada estación realizarán una carrera de observación, para la cual deberás pedir la ayuda de 5 adultos o jóvenes.



dar la bienvenida

- Los niños recorrerán las 6 estaciones transitadas a lo largo de este discipulado

- Cada uno de los 5 ayudantes deberá ubicarse en lugares diferentes y distantes en la iglesia o lugar donde se realizan las reuniones con los niños.

- Cada ayudante representará una estación, para ello deberá tener un cartel con el nombre de su estación.



orar

- Cuando los niños lleguen al aula explica:

• Hoy es el último día de este Gran Viaje, así que realizaremos un breve recorrido por todos los lugares donde hemos estado. Para ello haremos grupos (forma los grupos de acuerdo a tu conveniencia).



presentarse

• Cada grupo debe pasar por cada estación y responder una pregunta, ganará el equipo que responda más rápido cada pregunta.

• Esta es la primera estación, llamada Belén ¿recuerdan qué pasó en Belén? (nació Jesús), es la estación de partida, yo les daré una tarjeta con una pregunta que ustedes deben responder de acuerdo a lo aprendido en estas semanas y también pueden encontrar la respuesta en el pasaje bíblico que hay en la tarjeta.

• Cuando tengan la respuesta van a la siguiente estación: Galilea, allí les darán otra tarjeta con una pregunta que deberán responder y les dirán cuál es la siguiente estación a la que deben ir a dar su respuesta y recibir otra tarjeta.

• Deben recorrer todas las estaciones tomando tarjetas y respondiendo preguntas hasta llegar a la estación 7, llamada “Todas las Naciones”

- Las tarjetas con las preguntas pueden tener a un lado el nombre de la estación y al otro la pregunta, estas son las preguntas para las tarjetas.

• Belén

¿Qué debemos hacer para empezar una nueva vida y seguir a Jesús? Si leen Mateo 3:2 podrán encontrar ayuda para su respuesta. (Respuesta: arrepentirse = dejar atrás todo malo para empezar una nueva vida con Jesús)

• Galilea

¿Por qué debemos aplicar las enseñanzas de Jesús en nuestra vida? Si leen Juan 8:36 podrán encontrar ayuda para su respuesta. (Respuesta: para ser libres de pecado de culpa de dolor)

• Samaria

Jesús nos enseñó a amar y ayudar a las personas ¿cómo podemos ayudar a los demás? Si leen Mateo 10: 6 y 7 podrán encontrar ayuda para su respuesta. (Respuesta: orando por las personas, ayudándolas en sus dificultades, consolándoles etc.)

- Nazaret
¿Qué debemos hacer para formar parte del equipo de Jesús? Si leen Mateo 11:29 podrán encontrar ayuda para su respuesta. (Respuesta: seguir el ejemplo de Jesús, vivir como él vivió y Predicar el mensaje de Dios)
 - Gólgota
¿Por qué murió Jesús? Si leen Mateo 26:28 podrán encontrar ayuda para su respuesta. (Respuesta: para liberarnos de la culpa por nuestros pecados)
 - Jerusalén
¿Qué nos enseña Jesús con su resurrección? Si leen Romanos 8:37 podrán encontrar ayuda para su respuesta. (Respuesta: que siempre podemos levantarnos de las situaciones más difíciles, podemos vencer cualquier situación como lo hizo Jesús)
- Mientras los niños hacen el recorrido recordando los eventos y enseñanzas de la vida de Jesús tú debes preparar el aula para esperarlos, con un cartel que diga. “A todas las naciones”
 - Cuando lleguen los niños al aula dales un tiempo para que compartan cómo se sintieron en el recorrido y qué cosas recordaron.
 - Explica, Hemos realizado un largo recorrido a través de la vida de Jesús, desde su nacimiento hasta su muerte y luego su resurrección. ¿saben qué pasó con Jesús y sus amigos cuando él resucitó? Bien, hoy veremos que Jesús traía un mensaje final para sus Discípulos o equipo.

Juego – Teléfono roto

- Explica a los niños que jugarán teléfono roto, para ello deben hacer una fila, alineados uno junto al otro (hombro con hombro) dejando un espacio considerable entre uno y otro niño.
- Tu le darás un mensaje, en el oído, al niño que está a tu lado y ese, en el oído del que está a su lado y así sucesivamente hasta terminar la fila.
- El mensaje que repetirán es este: “Vayan y hagan discípulos en todas la naciones, enseñándoles lo que yo les mando”.
- Cuando el mensaje llegue al último niño, pregunta: ¿Qué te dijeron?
- Si el mensaje se ha distorsionado, pueden preguntar a los niños anteriores qué escucharon hasta poder entender el mensaje original.
- Lleva escrito en una cartulina o papelote grandes este mensaje escrito, cuando todos los niños lo hayan escuchado, saca del mensaje y pégalo en un lugar visible y déjelo allí durante toda la clase.
- Explica: Este fue el último mensaje que Jesús dio a sus Discípulos, fue como una petición final.

2. ESTUDIO BÍBLICO – Lectura:

Lean todos Mateo 28:16-20, explica, Jesús reunió por última vez a su equipo, lo último que quiso decirles fue: hagan Discípulos ¿recuerda qué es un Discípulo? (es un seguidor de Jesús, alguien que quiere ser cómo él, que quiere seguir su ejemplo y predicar el mensaje de: amor, perdón, justicia y libertad. Cuando Jesús les dijo: vayan a todas la naciones quiso decir que fuéramos enseñando su mensaje a todas las personas que podamos, no solo a nuestra familia y amigos, sino con todo el que conozcamos.

3. EXPLICACIÓN:

- Pregunta, ¿para qué vino Jesús al mundo? (para enseñarnos a vivir) y ahora Él quiere que nosotros enseñemos a otros, Él quiere que hagamos nuestros propios Discípulos para poder ayudar y enseñar de Jesús.
- ¿Recuerdan cuál es el mensaje de Jesús? (1. Vivir como él y 2. Enseñar amor, justicia, perdón y libertad)

4. COMPROMISO:

- Ahora que han conocido a Jesús, que han sentido a Jesús en su vida tengo una pregunta muy importante por hacerles: ¿quieren hacer discípulos de Jesús, es decir quieren enseñar a otros el mensaje de Dios?
- A los niños que quieren comprometerse a hacer Discípulos entrégales la hoja de trabajo, donde deberán colocar su nombre en el certificado y además firmarlo.
- Hagan una oración de envío, donde pongas en las manos de Dios a los niños para que vayan y prediquen el mensaje de Dios.
- Si la iglesia cuenta con recursos podrían regalar a los niños una Biblia o Nuevo Testamento, tratados o volantes con mensajes cristianos o algo que sea significativo para iniciar la misión de Jesús, también podrían presentar a los nuevos discipuladores delante de toda la congregación y hacer una oración de envío a “Todas las Naciones”
- Finalmente, diga a los niños: de ahora en adelante por donde vayan deben enseñar con sus acciones y palabras lo que Jesús nos enseñó.
- Si es posible podrías hacer un festejo de clausura por llegar hasta el final de este Gran Viaje.

Me comprometo con la Gran Misión

Yo, _____

Hoy me he comprometido a hacer discípulos de Jesús, enseñando a otros a vivir como Jesús, con su mensaje de: amor, perdón, justicia y libertad.

Dado en _____

Firma del niñ@

Firma del maestro



Me comprometo con la Gran Misión

Yo, _____

Hoy me he comprometido a hacer discípulos de Jesús, enseñando a otros a vivir como Jesús, con su mensaje de: amor, perdón, justicia y libertad.

Dado en _____

Firma del niñ@

Firma del maestro

