



**Portal** | **CC**H  
Académico

# GUÍA BÁSICA DE DIBUJO ROSTRO, MANOS Y PIES

# El rostro humano

Para representar el rostro humano existen diversos métodos y herramientas de las que puedes seguir todos los pasos o adaptarlas a tus necesidades. A continuación te mostramos un proceso para lograr diferentes tipos de rostros. Debemos aclarar que son recomendaciones y aproximaciones y que la observación y práctica te ayudarán a perfeccionar tu dibujo.

**A)** Traza y divide una línea horizontal en cinco partes iguales.



**B)** Traza una línea vertical a la mitad de la horizontal. Partiendo del centro, dibuja un círculo que abarque las cinco partes de la línea.

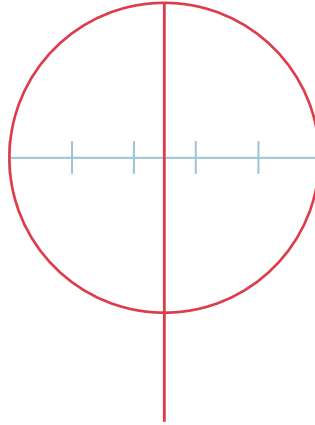

**C)** Divide el círculo en seis partes iguales. Añade dos partes más debajo del círculo.

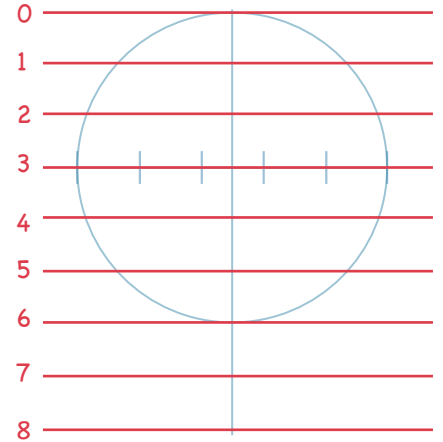

**D)** Divide por la mitad la línea correspondiente al número 6 y usa su centro para generar un círculo más pequeño que abarque las líneas 5 al 8.

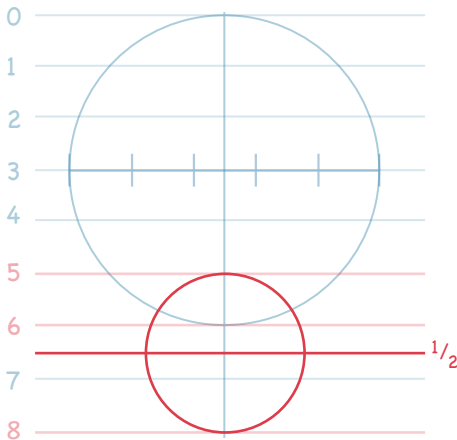

**E)** Une los círculos con una línea a cada lado hasta la línea 4. A partir de esos puntos traza dos líneas verticales.; éstas se encargarán de delimitar el rostro.

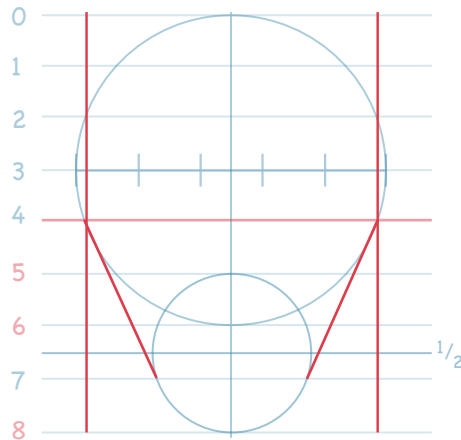

**F)** Las partes 2 y 4 del inciso "A" nos ayudan para situar los ojos en la línea 4. Dibuja la circunferencia de la esfera ocular en las dos partes.

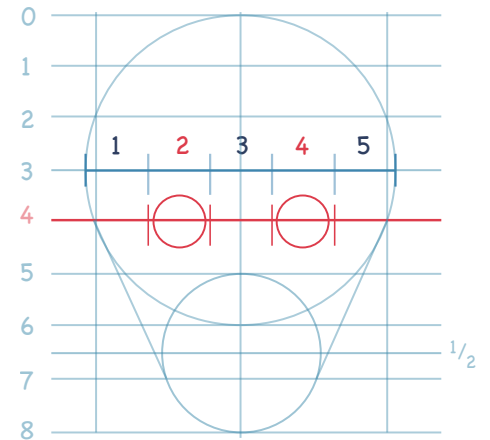

**G)** La línea 6 se emplea para ubicar el nacimiento de la nariz. Por su parte, el ancho de la nariz es la tercera parte del inciso "A".

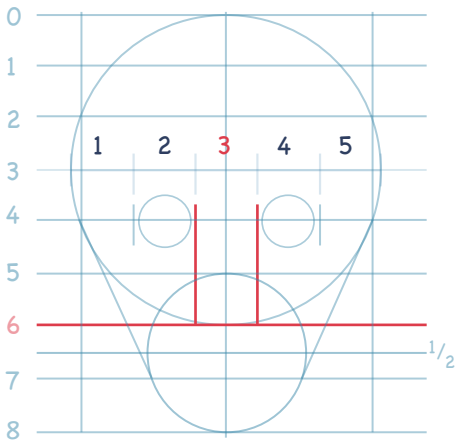

**I)** La media del número 6 se emplea para ubicar la boca.

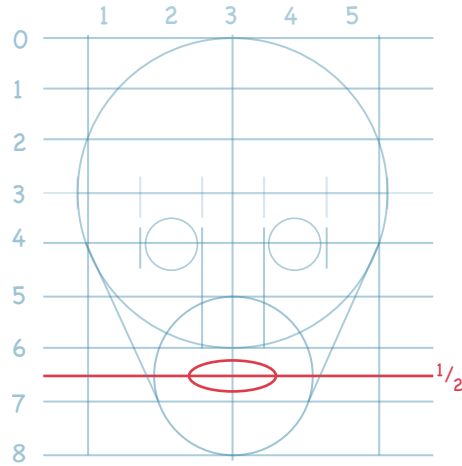

**J)** La línea 2 indica el nacimiento del cabello, mientras que la media de la línea 3 indica el inicio de las cejas (aproximadamente).

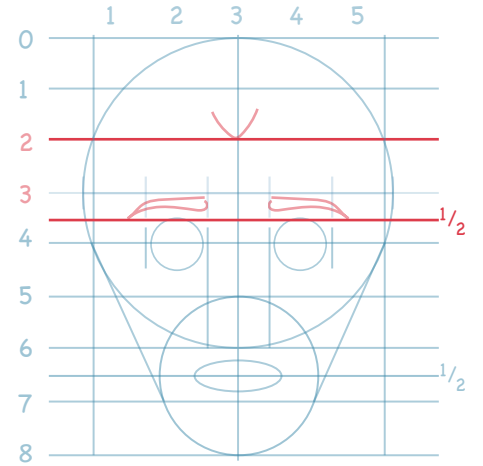

**K)** Desde la línea 4 a la 7 traza un ligero arco que delimite las mejillas.

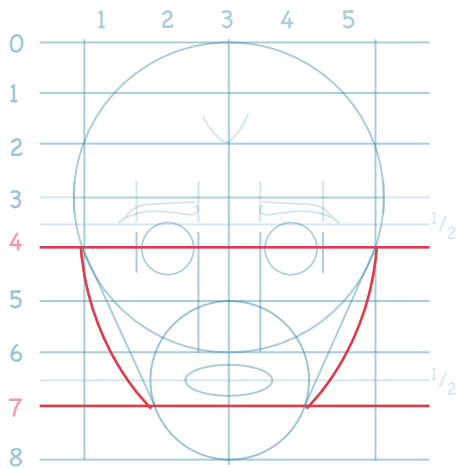

**L)** La medida de la vista frontal de las orejas abarca la línea 4 hasta el nacimiento de la nariz en la línea 6 (aproximadamente).

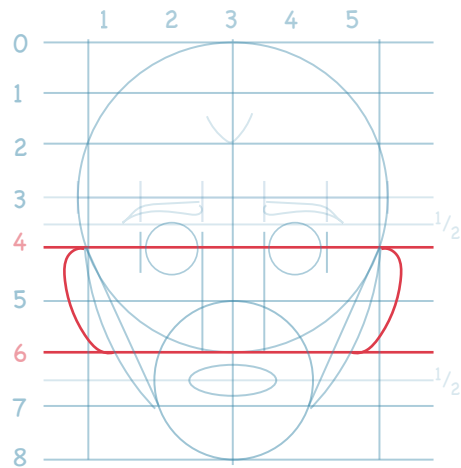

M) A partir de esta base podemos crear diversos rostros. Recuerda que este proceso, así como las medidas, son generales y que cada persona, así como estilo de dibujo son únicos.

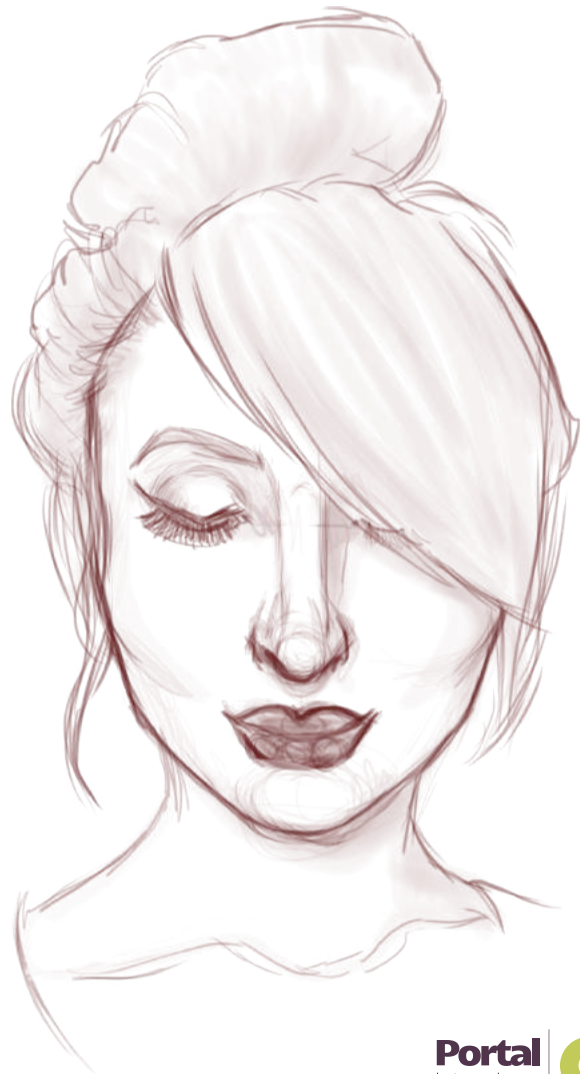
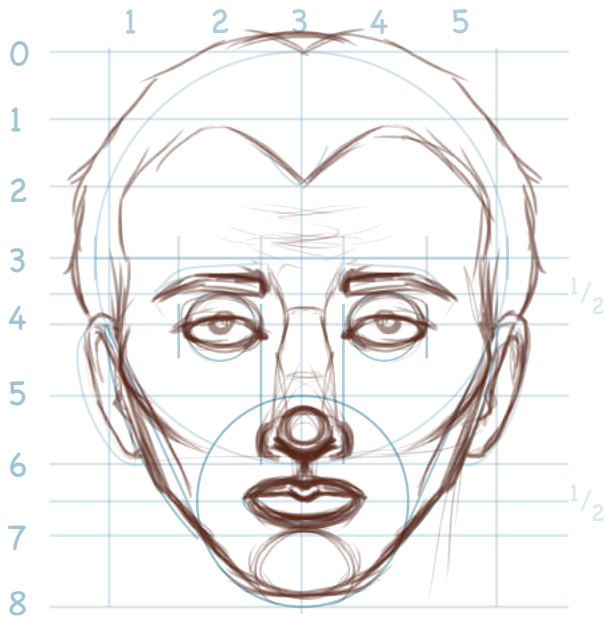
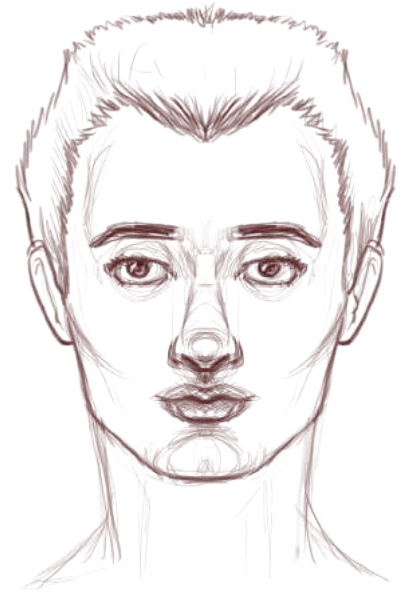
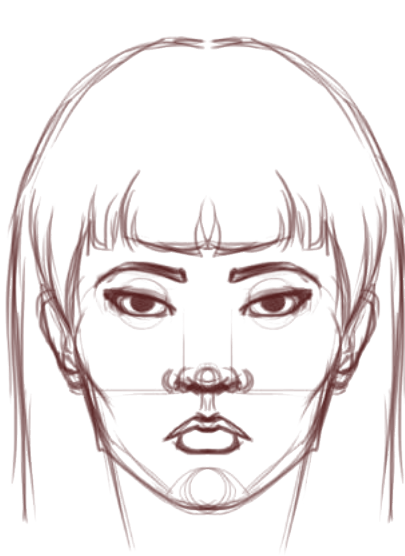
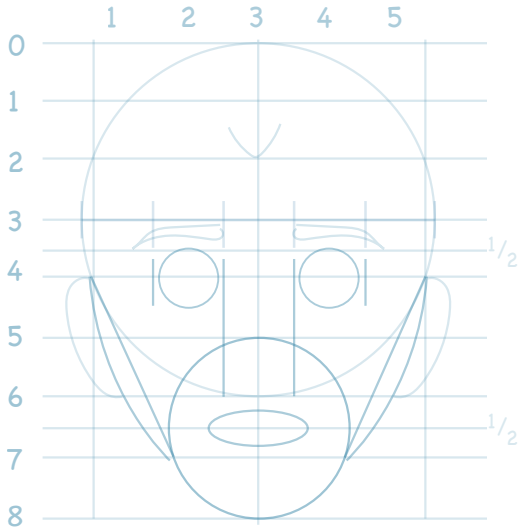

## EL ROSTRO DE PERFIL

### PASO 1

Traza y divide un cuadrado en cuatro partes iguales. A su vez, secciona los bloques A y C en 4 partes iguales. Éstas son semejantes a las ocho divisiones del rostro frontal.

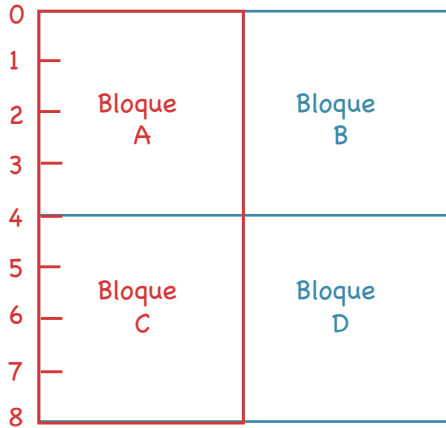

### PASO 2

Secciona el Bloque B en cuatro partes iguales. Por su parte, el Bloque D se divide a la mitad.

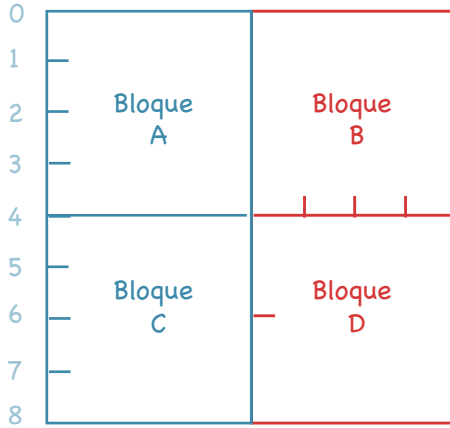

### PASO 3

Dibuja un óvalo horizontal que abarque los bloques A y B, su límite será la mitad de los bloques C y D (línea 6). Traza otro óvalo, ahora vertical en los bloques A y C, termina en la línea 2.

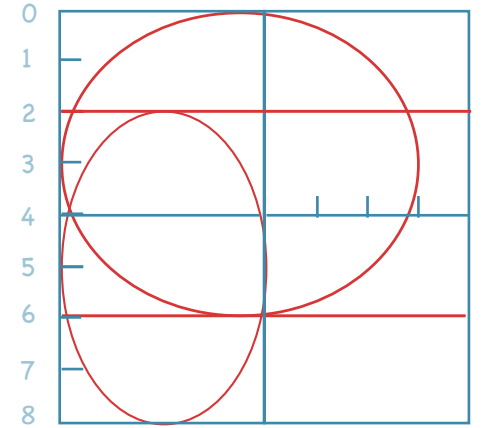

### PASO 4

Para la nariz, traza una diagonal por fuera partiendo de la unión de los óvalos. Esta línea nos ubica también el ojo. Así mismo, marca con un triángulo la zona de la boca.

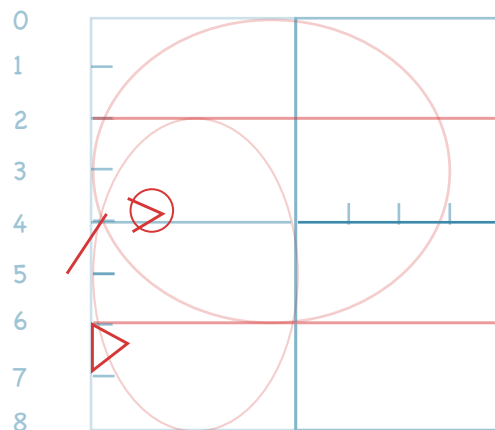

### PASO 5

Esboza las partes restantes del rostro. Ubica la oreja en función del tipo de nariz que dibujarás. Traza la quijada, nuca, nacimiento del cabello así como el cuello.

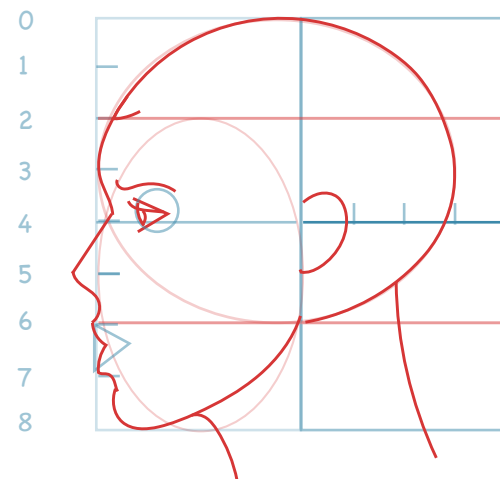

# OJOS

## PASO 1

Divide un cuadrado en cuatro bloques horizontales y cuatro verticales. Asigna un número y letra a cada bloque.

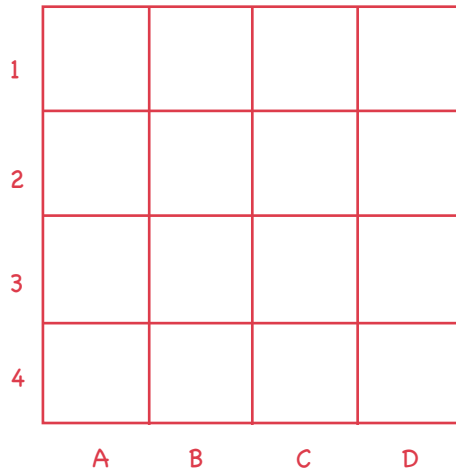

## PASO 2

Traza 3 círculos en las zonas indicadas para ubicar la esfera del ojo, el iris y la pupila.

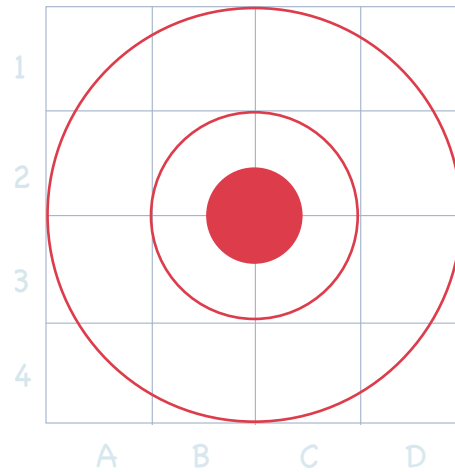

## PASO 3

Ubica la media del bloque 3. En esa zona esboza un triángulo (carúncula y zona del lagrimal). Comienza los trazos para esbozar los párpados.

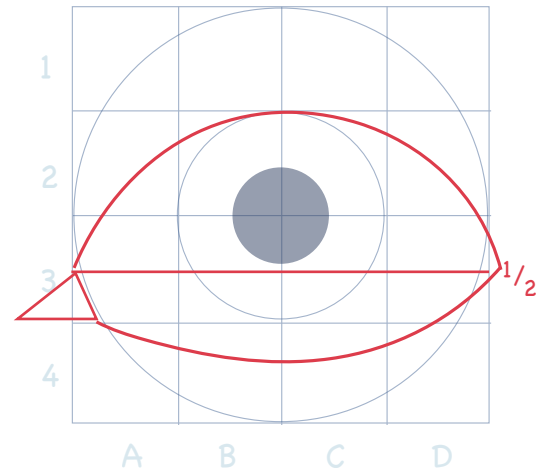

## PASO 4

Dibuja una gran diversidad de ojos y sus diferentes expresiones según la abertura de los párpados o la orientación del iris y la pupila.

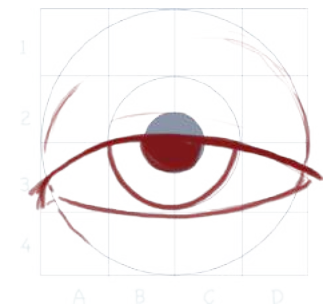
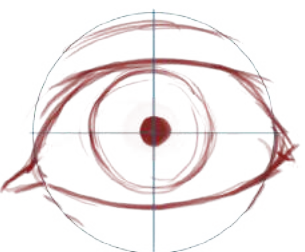
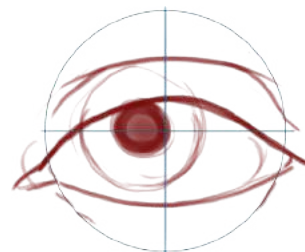
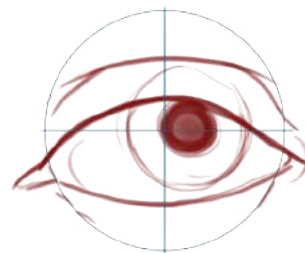
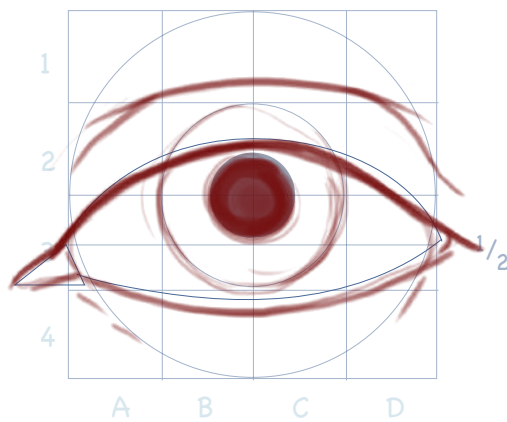

Para dibujar pestañas sigue el contorno de los párpados y jala líneas diagonales con movimientos sueltos que vayan de adentro hacia afuera.

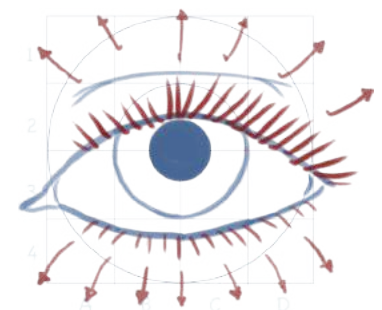



## OREJA

Observa el siguiente proceso para dibujar orejas.



## DIBUJO DE MANOS

Traza dos rectángulos, uno debajo del otro. Divide ambos rectángulos como se muestra en el esquema y al final traza un arco en el rectángulo inferior.

Dibuja varios círculos como se muestran en el esquema siguiente. Usa líneas guías para relacionar las partes de la mano. En seguida, genera tres arcos en el rectángulo superior.

Los cuatro bloques verticales indican los cuatro dedos, mientras que los tercios corresponden a las falanges de éstos. En el rectángulo inferior nos ocupamos del pulgar. Procede a esbozar la mano izquierda vista desde la palma.

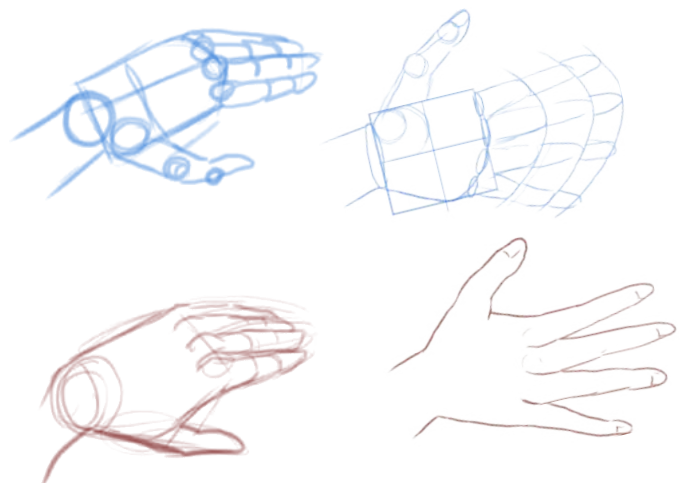
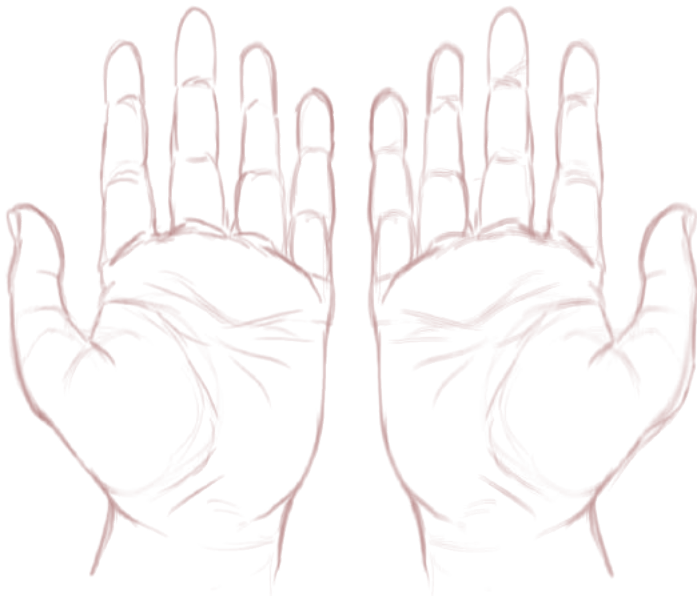
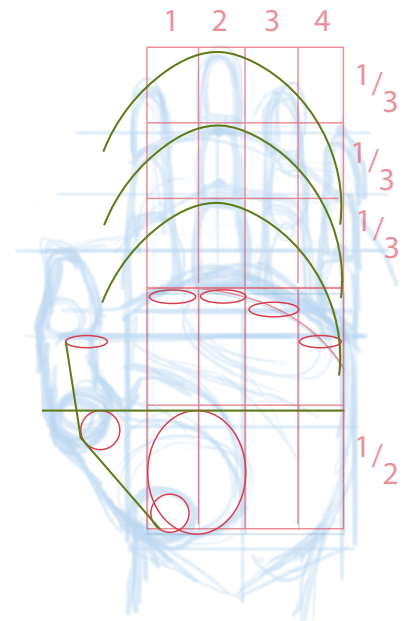
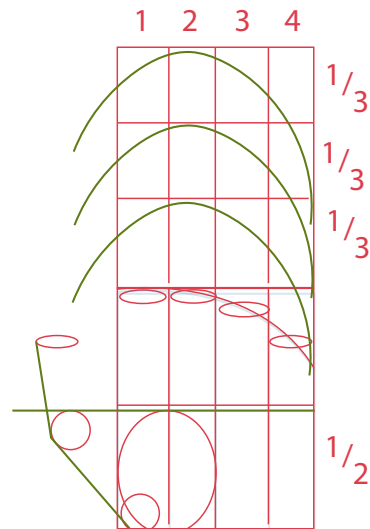
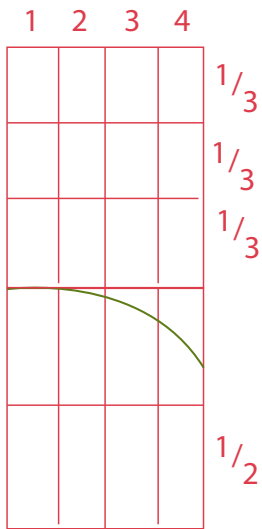



Para dibujar un pie, comienza por trazar un rectángulo vertical y divide éste en dos partes pequeñas en los extremos. Estos tres bloques son fundamentales para comprender la construcción del pie. Divide el primer bloque en cinco partes y traza un arco como se muestra para representar la zona de los dedos. Genera diversos óvalos y círculos para dar la forma al pie y marca el arco de éste. Agrega detalles.

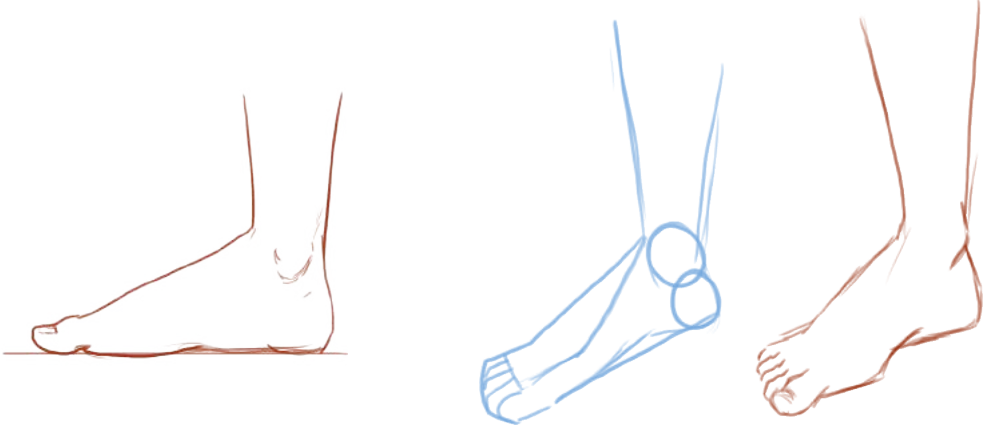
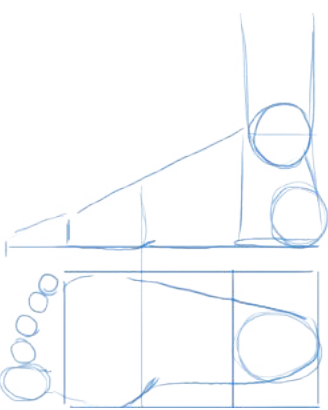
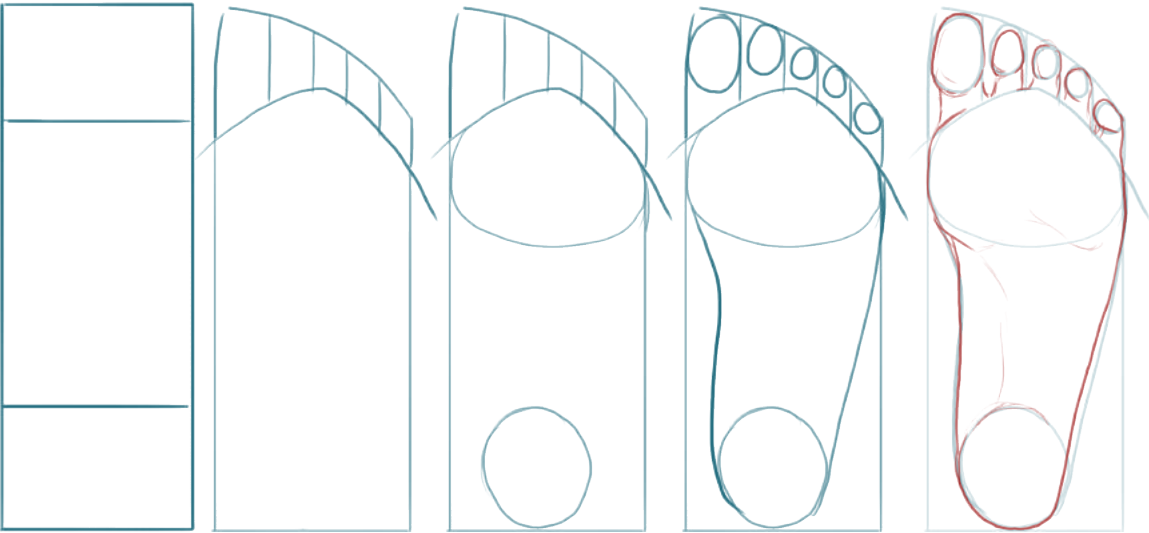

## ¡MANOS A LA OBRA!

Dibuja la gran variedad de rostros que existen o crea los rostros de tus personajes. Practica las formas de frente y perfil con el apoyo de las bases expuestas aquí. Una manera más acertada de dibujar el rostro en diversas vistas es emplear líneas guías y llevar las formas y medidas a los otros ángulos como se muestra en la siguiente imagen. Observa y estudia referencias fotográficas, de las personas que puedas dibujar en ese momento y también analiza el trabajo de varios artistas o ilustradores. Practica, perfecciona la técnica y genera tu estilo de expresión gráfica.

