

Προσφορές

Κιτ συντονισμού

2019



GR - € Τιμές χωρίς ΦΠΑ

Όλες οι αναγραφόμενες τιμές δεν περιλαμβάνουν Φ.Π.Α. Το έντυπο απευθύνεται σε επαγγελματίες. Ισχύς έως 01/03/2020 ή μέχρι εξαντλήσεως των αποθεμάτων. Η Fasangas S.R.L. διατηρεί το δικαίωμα τροποποίησης των τιμών, των τεχνικών προδιαγραφών και των συμπαράδομένων χωρίς καμία προηγούμενη ειδοποίηση και δεν ευθύνεται για τυχόν τυπογραφικά λάθη και αποκλίσεις στις εικόνες

ΟΔΗΓΙΕΣ

Σε κάθε Εγχειρίδιο Χρήστη υπάρχει αντιστοιχία μεταξύ των Εργαλείων Fasano και κωδικού OEM. Αυτό το χαρακτηριστικό διευκολύνει την αναζήτηση και χρήση του κάθε μεμονωμένου εργαλείου.

ΑΝΤΑΛΛΑΚΤΙΚΑ

Η Fasano Tools σας επιτρέπει να αγοράσετε από το σύνολο που διατίθεται στον κατάλογο της επίσης μεμονωμένα εργαλεία που συνθέτουν κάθε σετ.

ΕΓΚΑΤΑΣΤΑΣΗ ΕΡΓΑΣΙΑΣ

Μέσα από την ιστοσελίδα www.fasano.com μπορείτε να χρησιμοποιήσετε ένα εργαλείο γρήγορης αναζήτησης γράφοντας μόνο τα χαρακτηριστικά του αυτοκινήτου.

ΣΕ ΣΥΝΕΡΓΑΣΙΑ ΜΕ:

Autodata

It's what we know

Η Autodata δεν ευθύνεται για την κατάχρηση των τεχνικών πληροφοριών που συνοδεύουν τα προϊόντα FASANO Tools

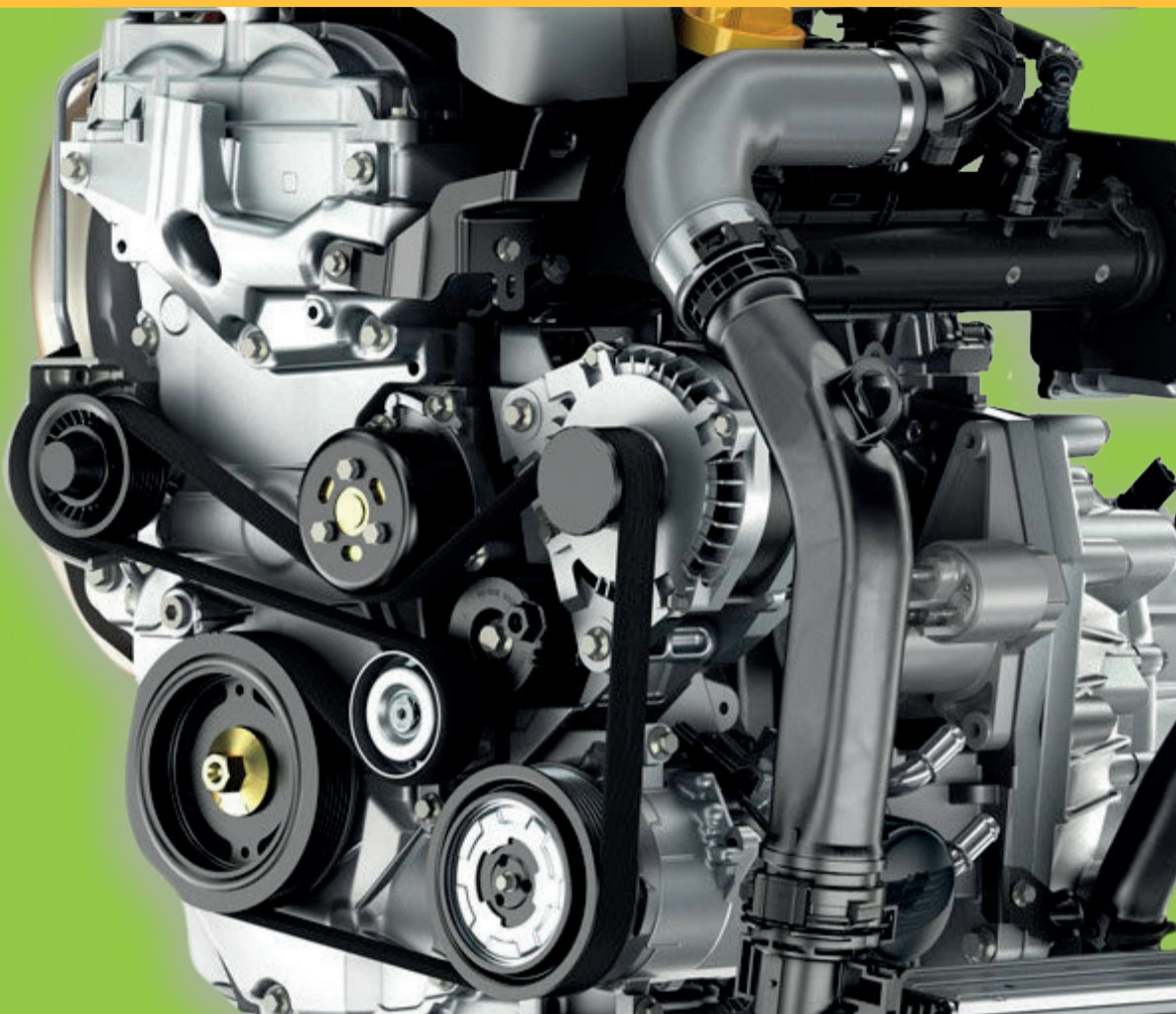

FG 192/BW1

Εξωλκέας αντλιών πετρελαίου
BMW
Κωδικός κινητήρα:
M41, M51

~~27,20€~~

16,50€



FG 192/BW2

Εξωλκέας αντλιών πετρελαίου
BMW
Κωδικός κινητήρα:
M47, M47TU, M57, M57TU

~~42,40€~~

25,90€



FG 192/BW4

Κιτ χρονισμού κινητήρα
BMW 2.0 N47, N47S, N57
με καδένα

Μοντέλα:
118D(E81/E87);120D(E81/E82/E87);
123D(E81/E82/E87); 318D(E90/E91);
320D(E90/E91/E92); 520D(E60/E);
X3 2.0D(E83)

Κινητήρες: 2.0D
Κωδικός κινητήρα: D20A; D20B

~~124,00€~~

75,50€

ΠΕΡΙΕΧΟΜΕΝΟ
FG 192/BW4-1 Camshaft alignment tool
FG 192/BW4-2 Crankshaft pulley turning tool
FG 192/BW4-3 Flywheel/drive plate timing pin
FG 192/BW4-4 High-pressure fuel pump sprocket removal tool

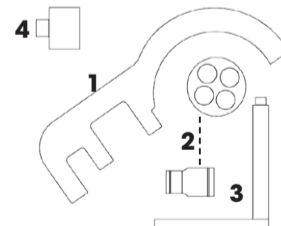

FG 192/BW4B

Κιτ χρονισμού κινητήρα
κατάλληλο για BMW (N47/N47S)

Μοντέλα:
118D(E81/E87);120D(E81/E82/E87);
123D(E81/E82/E87); 318D(E90/E91);
320D(E90/E91/E92); 520D(E60/E);
X3 2.0D(E83)

Κινητήρες: 1.6D, 2.0D
Κωδικός κινητήρα: N47, N47S

~~280,00€~~

169,00€

FG 192/BW3

Εργαλείο κλειδώματος
στροφαλοφόρου BMW N47, N47S,
N57

Μοντέλα:
116d; 118d; 120d; 123d; 120d/XDrive; 125d;
316d; 318d; 320d; 320d/XDrive; 520d; 525d/
XDrive; X1 sDrive18d; X1 sDrive20d; X1 sDrive20d
EfficientDynamics; X1 XDrive18d; X1 XDrive20d; X1
XDrive23d; X3 (E83); X3 XDrive 20d; X3 XDrive18d;
X3 XDrive20d; 325d; 330d; 525d; 530d; 535d/XDrive;
535d/XDrive GT; 640d/XDrive; 730d; 740d/XDrive;
X3 XDrive30d; XDrive30d; X3 XDrive35d; X5 XDrive
30d; X5 XDrive 40d; X6 XDrive30d; X6 XDrive40d

Κινητήρες: 2.0 D; 3.0 D
Κωδικός κινητήρα: N47 D20A/K0; N47 D20A;
N47S D20B/D/T0; N47 D20C/K1

~~38,00€~~

22,90€

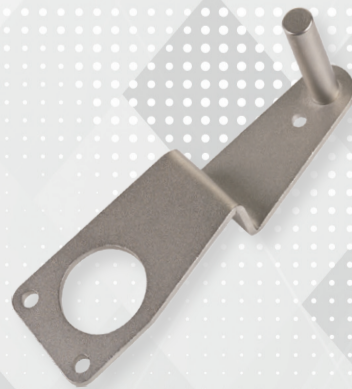

FG 192/BW9B

Κιτ χρονισμού BMW-MINI B37 / B47 1.5, 2.0 Diesel (Καδένα)

Μοντέλα:

BMW: 214d; 216d; sDrive 16d; 114d; 116d; xDrive25d; 218d; 220d; sDrive 18d; xDrive 18d; xDrive 20d; 316d; 318d; 418d; 420d; 518d; 225d; MINI: Mini Hatch; One D; Convertible; Cooper D; Cooper SD

Κινητήρες: 1.5, 2.0

Κωδικός κινητήρα: B37 C15A; B37 D15A; B47 C20A; B47; B47 D20A; B47 D20B

~~360,00€~~

219,00€

NOVITA'

2019

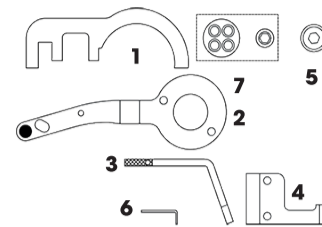

ΠΕΡΙΕΧΟΜΕΝΟ

- FG 192 / BW9B-1 Camshaft alignment tool
- FG 192 / BW9B-2 Crankshaft clamping tool
- FG 192 / BW9B-3 Manual transmission synchronization pin
- FG 192 / BW9B-4 Automatic transmission pressure plate synchronization plate
- FG 192 / BW9B-5 Fuel pump sprocket removal tool
- FG 192 / BW9B-6 Tensioner locking pin
- FG 192 / BW9B-7 Crankshaft Pulley Rotation Tool

FG 192/BW4C

Σύστημα περιστροφής / προσαρτήματος στροφαλοφόρου BMW-MINI B37 / B47 1.5, 2.0 Diesel

~~104,00€~~

63,50€

NEW

2019

FG 192/BW15

Κιτ χρονισμού BMW-MINI B38 / B48 / B58 1,5, 2,0, 3,0 (καδένα)

Μοντέλα:

BMW: 116i; 118i; 225xe; 218i; 220i; 225i; 120i; 125i; 320i; 330i; 420i; 430i; 530i; 520i; 730i; 740e iPerformance; sDrive 20i; xDrive 25i; 214d; 216d; sDrive 16d; 114d; xDrive25d; 218d; 220d; sDrive 18d; xDrive 18d; xDrive 20d; 316d; 318d; 418d; 420d; 518d; 225d; MINI: Mini Hatch; One D; Convertible; Cooper D; Cooper SD

Κινητήρες: 1.5, 2.0

Κωδικός κινητήρα: B38 A15A; B38 B15A; B38 K15A; B48 A20B; B48 B20A; B48 B20B; B48 A20A; B38 A12A

~~680,00€~~

415,00€

FG 192/BW5

Κιτ χρονισμού για κινητήρες BMW M47/M57 LAND ROVER 2.0 - 3.0 Diesel TD4/TD6; OPEL 2.5 D

BMW M47/M47TU: 120d, 318d, 318td Compact, 320d, 520d, X3

BMW M57/M57TU: 330d, 335d, 530d, 535D, 635d, 730d, X3, X5, X5D Turbo, X6

LAND ROVER: Freelander (Td4) 2000-2006;

RANGE ROVER: Td6 (02-13)

VAUXHALL/OPEL: Omega-B (01-03)

Κινητήρες: 2.0; 2.5; 3.0 Diesel

Κωδικός κινητήρα: M47: 20 4D 1; M47TU: 20 4D 4 / M57: 306D1; M57: YD30T2, 204D3TD4 / M57TU: 306D2, 306D5, 306D1 / TD6: Y25DT

~~132,00€~~

79,90€

NEW

2019

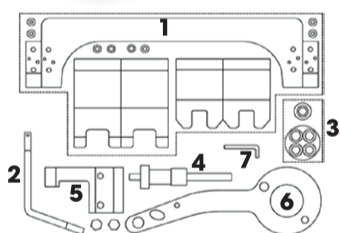

ΠΕΡΙΕΧΟΜΕΝΟ

- FG 192 / BW15-1 Camshaft alignment tool
- FG 192 / BW15-2 Steering wheel / pressure plate synchronization pin
- FG 192 / BW15-3 Crankshaft Pulley Rotation Tool
- FG 192 / BW15-4 Tool for pretensioning chain
- FG 192 / BW15-5 Steering wheel / pressure plate adapter
- FG 192 / BW15-6 Crankshaft clamping tool
- FG 192 / BW15-7 Tensioner locking pin

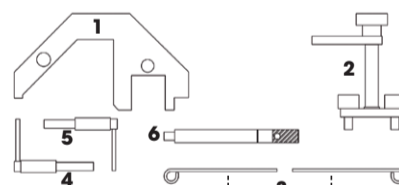

ΠΕΡΙΕΧΟΜΕΝΟ

- FG 192/BW5-1 Camshaft alignment tool
- FG 192/BW5-2 Camshaft locking tool
- FG 192/BW5-3 Tensioner locking pins (2 pcs)
- FG 192/BW5-4 Flywheel timing pin 1
- FG 192/BW5-5 Flywheel timing pin 2
- FG 192/BW5-6 Flywheel timing pin

FG 192/BW6

Κασετίνα χρονισμού για κινητήρες BMW N40, N45

Μοντέλα:

N40: (E46) 316i/316ti/316Ci
N45: (E81/E87) 116i; (E90) 316i

Κινητήρες: 1.6

Κωδικός κινητήρα: N40 B16A; N45TB16AC, N45B16A

~~368,00€~~

225,00€

FG 192/BW8

Κασετίνα χρονισμού για κινητήρες BMW N42, N46, N46T

Μοντέλα:

N42: (E46) 316i / 316ti / 318ti/318i
N46: (E87) 118i / 120i; (E90/E91) 318i/320i; Z4 (E85)

Κινητήρες: 1.8, 2.0

Κωδικός κινητήρα: N42 B18A; N42 B20A; N46 B18; N46 B20; N46 B20B

~~304,00€~~

185,00€

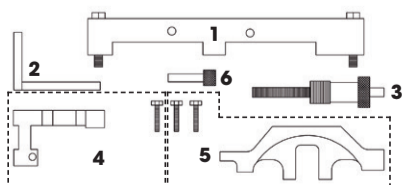

ΠΕΡΙΕΧΟΜΕΝΟ

- FG 192/BW6-1 Sensor gear alignment tool
- FG 192/BW6-2 Flywheel timing pin
- FG 192/BW6-3 Timing chain pre-tensioning tool
- FG 192/BW6-4 Camshaft alignment tool
- FG 192/BW6-5 Camshaft alignment tool
- FG 192/BW6-6 Camshaft alignment tool

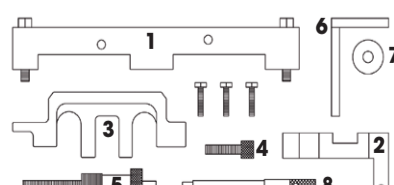

ΠΕΡΙΕΧΟΜΕΝΟ

- FG 192/BW8-1 Sensor gear alignment tool
- FG 192/BW8-2 Inlet camshaft alignment tool
- FG 192/BW8-3 Exhaust camshaft alignment tool
- FG 192/BW8-4 Camshaft alignment tool
- FG 192/BW8-5 Timing chain pre-tensioning tool
- FG 192/BW8-6 Flywheel timing pin 2
- FG 192/BW8-7 Flywheel timing pin 1
- FG 192/BW8-8 Inlet camshaft turning tool



FG 192/BW18

Κασετίνα εξαγωγής και τοποθέτησης εκκεντροφόρου BMW VALVETRONIC

Μοντέλα:
N42: (E46) 316i / 316ti / 318ti/318i
N46: (E87) 118i / 120i; (E90/E91) 318i/320i; Z4 (E85)

Κινητήρες: 1.8, 2.0
Κωδικός κινητήρα:
N42 B18A; N42 B20A
N46 B18; N46 B20; N46 B20B

344,00€

209,00€



FG 192/BW7

Κιτ χρονισμού BMW N62/N73

Μοντέλα:
N62: 540i, 545i, 550i (E60/61); 645i, 650i (E63/64), 735i, 740i, 745i 750i (E65/66), X5 (E53/E70)
N73: 760i (E65/66)

Κινητήρες: 3.6-4.0-4.4-4.8
Κωδικός κινητήρα: N62 B40A; N62 B44A; N62 B48B; N62 B36A; N73 B60A

268,00€

163,00€

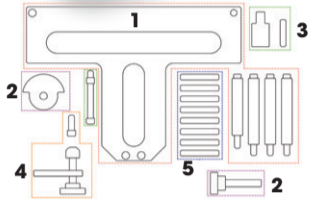

ΠΕΡΙΕΧΟΜΕΝΟ

- FG 192/BW18-1 Camshaft/Carrier Bracket Mounting Fixture
- FG 192/BW18-2 Inlet Camshaft Securing Tool (Front)
- FG 192/BW18-3 Inlet Spring Remover/Installer
- FG 192/BW18-4 Inlet Camshaft Securing Tool (Rear)
- FG 192/BW18-5 Intermediate Lever Clamp Set (8)

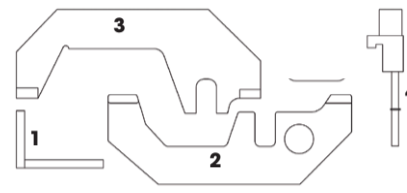

ΠΕΡΙΕΧΟΜΕΝΟ

- FG 192/BW7-1 Crankshaft pulley alignment tool
- FG 192/BW7-2 Inlet camshaft alignment tool
- FG 192/BW7-3 Exhaust camshaft alignment tool
- FG 192/BW7-4 Camshaft locking tool



FG 192/BW9

Κασετίνα χρονισμού για κινητήρες BMW N43 1.6&2.0

Μοντέλα:
116i;118i;120i; 316i; 318i; 320i; 520i

Κινητήρες: 1.6; 2.0
Κωδικός κινητήρα:
N43 B16A/AA; N43 B16AA;
N43 B20K0; N43 B20AY;
N43 B20A; N43 B20AA;
N43 B16AA/O0; N43 B20U0

384,00€

235,00€



FG 192/BW8B

Κασετίνα χρονισμού για κινητήρες BMW N13

Μοντέλα:
BMW: Serie 1 (114i; 116i; 118i); Serie 3 (316i; 320i)
MINI: Clubman (Cooper S (R55)); Clubman (JCW (R55)); Countryman (Cooper / Cooper S (R60), JWC (R60)); Coupe (Cooper S / JCW (R58)); Mini (Cooper S (R56/R87); Paceman (Cooper / JCW (R61)); Roadstar (Cooper S/JCW(R59))

Κινητήρες: 1.6 βενζίνη
Κωδικός κινητήρα: N13, B16A (μηχανικό κιβώτιο), N18 B16A; N18 B16M0; N18 B16C; N18 B16A/MO; N18 B16C/TO

216,00€

132,00€

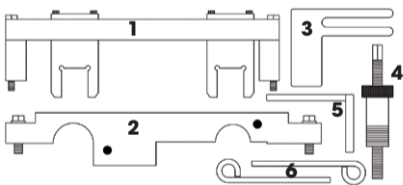

ΠΕΡΙΕΧΟΜΕΝΟ

- FG 192/BW9-1 Camshaft alignment tool 1, 2, 3
- FG 192/BW9-2 Camshaft position (CMP) sensor disc setting tool 1&2
- FG 192/BW9-3 Balancer shaft alignment tool
- FG 192/BW9-4 Timingchainpre-tensioningtool
- FG 192/BW9-5 Flywheel timing pin
- FG 192/BW9-6 Tensioner locking pin

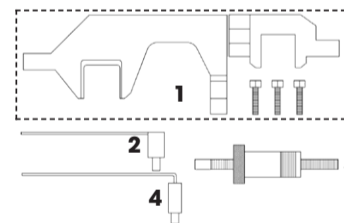

ΠΕΡΙΕΧΟΜΕΝΟ

- FG 192/BW8B-1 Camshaft alignment tool + screws (3 pcs)
- FG 192/BW8B-2 Crankshaft timing pin (Manual Transmission)
- FG 192/BW8B-3 Timing chain pre-tensioning tool
- FG 192/BW8B-4 Crankshaft timing pin



FG 192/BW8C

Κασετίνα χρονισμού για κινητήρες BMW N20 e N26

Μοντέλα:
Serie 1 (125i);
Serie 3 (320i/xDrive; 328i/xDrive);
Serie 5 (520i; 528i/xDrive);
X1 (sDrive18i; sDrive20i; xDrive28i);
X3 (xDrive20i; xDrive28i);
Z4 (sDrive18i; sDrive20i; sDrive28i)

Κινητήρες: 2.0 βενζίνη
Κωδικός κινητήρα: N20 B20A; N20 B20B/U0; N20; N26 B20

328,00€

199,00€



FG 192/AF4

Κασετίνα χρονισμού για κινητήρες ALFA ROMEO 1.4, 1.6, 1.8 2.0 1.4, 1.6, 1.8 2.0

Μοντέλα:
145, 146, 155, 156, 166, 147, GTV, Spider

Κινητήρες: 1.4, 1.6, 1.8, 2.0 βενζίνη
Κωδικός κινητήρα:
162.01/323.01; 322,01; 335,03; 676,01; 41,03

140,00€

85,90€

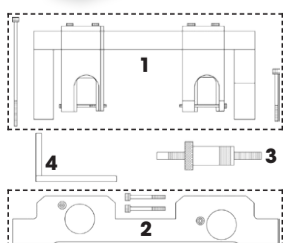

ΠΕΡΙΕΧΟΜΕΝΟ

- FG 192/BW8C-1 Camshaft alignment tools
- FG 192/BW8C-2 Sensor gear adjusting tool
- FG 192/BW8C-3 Timing chain pre-tensioning tool
- FG 192/BW8C-4 Flywheel/drive plate locking tool

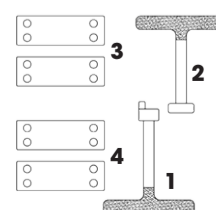

ΠΕΡΙΕΧΟΜΕΝΟ

- FG 192/AF4-1 Timing belt tensioning tool
- FG 192/AF4-2 Balancer shaft belt tensioning tool
- FG 192/AF4-3 Camshaft locking tool (purple: 1.4 engines)
- FG 192/AF4-4 Camshaft locking tool (blue: 1.8 and 2.0 engines)

FG 192/AF4B



Κασετίνα χρονισμού για κινητήρες ALFA ROMEO 1.75 TBi

Μοντέλα:

159; BRERA; GIULIETTA; SPIDER. LANCIA: DELTA

Κινητήρες: 1,75 TBi; 1,75 DI Turbo

Κωδικός κινητήρα: 939B1.000; 940A1.000

~~172,00€~~

105,00€

FG 192/AF2

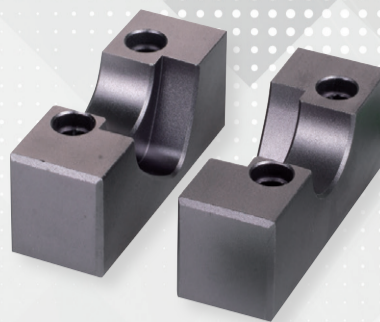

Καβαλέτα χρονισμού για κινητήρες ALFA ROMEO 1.6 Eco 105 Hp

Μοντέλα: 147

Κινητήρες: 1,6 Eco 105 Hp

Κωδικός κινητήρα: 372.03

~~46,00€~~

27,90€

FG 192/FT1



Εργαλείο συγκράτησης βολάν FIAT

Μοντέλα:

FIAT: Punto/Punto Classic; Grande Punto; Punto Evo; Palio Weekend; Stilo; Croma; Idea; Multipla; Strada Pick-Up; Marea; Marea Weekend; Sedici; Doblo'; Doblo' Cargo; Linea; Bravo

LANCIA: Lybra; Musa; Delta

ALFA: 145; 146; 147; 156; 159

Κινητήρες: 1.8, 1.6 Multijet, 1.9 JTD - 1.9 Multijet, 2.0, 2.4

~~26,50€~~

15,90€



FG 192/AF4C



Καβαλέτα χρονισμού για κινητήρες ALFA ROMEO 2.0 JTS 165 HP

Μοντέλα: GT, 156

Κινητήρες: 2.0 JTS

Κωδικός κινητήρα: 932A2.000; 937A1.000

~~74,00€~~

44,90€

FG 192/FT4

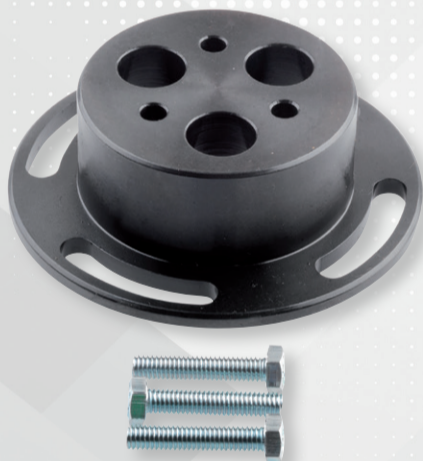

Ειδικό εργαλείο συγκράτησης τρόμπας νερού για FIAT CROMA, OPEL

Μοντέλα:

FIAT: CROMA

OPEL: ASTRA, VECTRA, VX220 SPEEDSTER, ZAFIRA, SIGNUM,

Κινητήρες: 2.2 16V (καδένα)

Κωδικός κινητήρα: 194A1.000; Z22SE; Z22YH

Επιτρέπει την αφαίρεση / εγκατάσταση αντλίας νερού χωρίς παρεμβολή στο ρεύμα διανομής

~~60,00€~~

36,50€

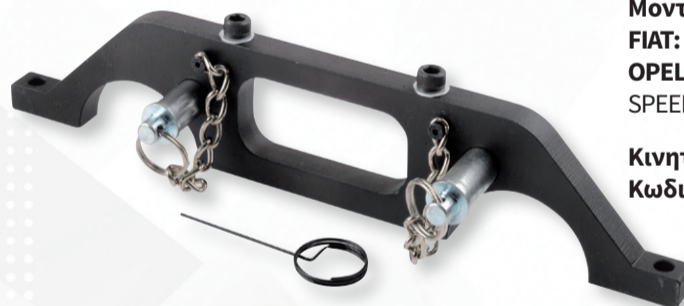

FG 192/FT3



Εργαλείο χρονισμού για κινητήρες FIAT CROMA, OPEL 2.2 16V

Μοντέλα:

FIAT: CROMA

OPEL: ASTRA, VECTRA, VX220 SPEEDSTER, ZAFIRA, SIGNUM,

Κινητήρες: 2.2 16V (καδένα)

Κωδικός κινητήρα: 194A1.000; Z22SE; Z22YH

~~56,00€~~

33,90€

FG 192/FT5



Κασετίνα χρονισμού για κινητήρες FIAT 1.6 16V

Μοντέλα:

Brava; Bravo; Marea; Multipla; Stilo; Palio Weekend

Κινητήρες: 1.6 16V

Κωδικός κινητήρα: 178B3.000; 182A4.000; 182A6.000; 182B6.000

~~204,00€~~

124,90€

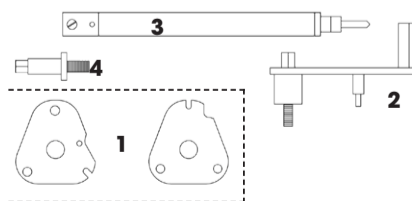

ΠΕΡΙΕΧΟΜΕΝΟ

FG 192/FT5-1 Camshaft locking tools

FG 192/FT5-2 Tensioning tool

FG 192/FT5-3 Dial gauge adaptor

FG 192/FT5-4 Flywheel locking tool

FG 192/FT5A



Εργαλείο συγκράτησης βολάν FIAT

Μοντέλα: Brava; Bravo; Multipla

Κινητήρες: 1.6 16V

Κωδικός κινητήρα: 182B6.000, 182A4.000

~~10,80€~~

6,60€



FG 192/FT5B

Κασετίνα χρονισμού για κινητήρες FIAT 1.2/1.4 16V

Μοντέλα:
FIAT: Punto, Brava, Bravo, Marea, Stilo, Palio Weekend
LANCIA: YPSILON, MUSA

Κινητήρες:
1.2 16V, 1.4 16V

Κωδικός κινητήρα: 176B9.000; 182B2.000; 188A5.000; 843A1.000

~~176,00€~~ **107,00€**

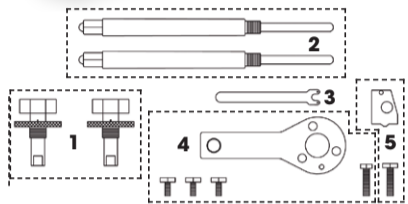

ΠΕΡΙΕΧΟΜΕΝΟ
FG 192/FT5B-1 Camshaft locking tools (2 pcs)
FG 192/FT5B-2 Piston position tools (2 pcs)
FG 192/FT5B-3 Tensioning tool
FG 192/FT5B-4 Crankshaft locking tool
FG 192/FT5B-5 Camshaft sprocket locking tool



FG 192/FT7

Κασετίνα χρονισμού για κινητήρες FIAT, ALFA ROMEO, CHEVROLET, OPEL 1.6, 1.8

Μοντέλα: FIAT: Cromar; ALFA ROMEO: 159; CHEVROLET: Aveo; Cruze

OPEL: Corsa; Astra, Meriva, Zafira, Vectra, Signum, Insignia

Κινητήρες: 1.4, 1.6, 1.8

Κωδικός κινητήρα: 939A4.000; G14D; LX-V(F16D4); 2HO(Z18XER); Z16LEL; Z16LER; Z16LET; Z16XE1; Z16XEP; Z16XER; A16XER; A18XER; 2HO/A18XEL

~~116,00€~~ **70,00€**

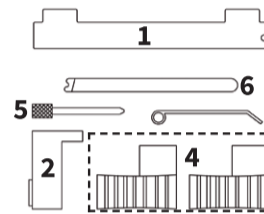

ΠΕΡΙΕΧΟΜΕΝΟ
FG 192/FT7-1 Camshafts timing tool
FG 192/FT7-2 Flywheel locking tool
FG 192/FT7-3 Tensioner pulley locking pin
FG 192/FT7-4 Camshaft sprockets locking tool (2 pcs)
FG 192/FT7-5 Auxiliary drive belt tensioner locking tool
FG 192/FT7-6 Flywheel locking tool



FG 192/FT12

Κασετίνα χρονισμού για κινητήρες FIAT 1.2 8V, 1.4 8V

Μοντέλα:
FIAT 500, Grande Punto, Doblo, Panda EVO2.
LANCIA Musa

Κινητήρες: 1.2 8V / 1.4 16V

Κωδικός κινητήρα: 169A4.000 - 199A4.000 - 350A1.000

~~220,00€~~ **135,00€**

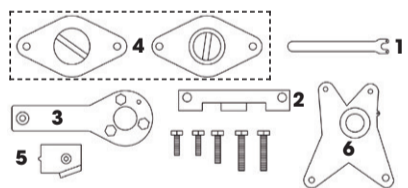

ΠΕΡΙΕΧΟΜΕΝΟ
FG 192/FT12-1 Tensioning tool
FG 192/FT12-2 Camshaft locking tool
FG 192/FT12-3 Crankshaft timing tool
FG 192/FT12-4 Camshaft aligning tool
FG 192/FT12-5 Camshaft locking tool
FG 192/FT12-6 Cylinder head cover alignment tool



FG 192/FT6

Κασετίνα χρονισμού για κινητήρες FIAT 1.3 Multijet, 1.3 CDTi, 1.3 DDiS

Μοντέλα:
FIAT: Panda, Punto, Idea, Doblo. LANCIA: Musa, Ypsilon
OPEL: Agila, Corsa, Combo, Tigra, Meriva, Astra
SUZUKI: Ignis, Swift

Κινητήρες: 1.3 Multijet, 1.3 CDTi, 1.3 DDiS

Κωδικός κινητήρα: 188A8.000; 188A9.000; 199A2.000; 199A3.000; 169A1.000; 223A9.000; Z13DT; Z13 DTH

~~176,00€~~ **107,00€**

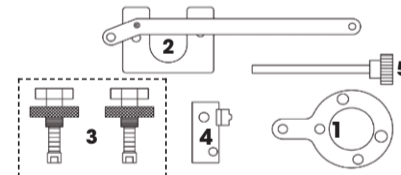

ΠΕΡΙΕΧΟΜΕΝΟ
FG 192/FT6-1 Crankshaft timing tool
FG 192/FT6-2 Tensioner Tool
FG 192/FT6-3 Camshaft locking tool (2 pcs)
FG 192/FT6-4 Flywheel locking tool
FG 192/FT6-5 Pin (8 mm)



FG 192/FT6A

Εργαλείο συγκράτησης στροφαλοφόρου άξονα για νέους κινητήρες FIAT Multijet

Μοντέλα:
Punto; Grande Punto; Punto Evo; Fiorino; Panda/Panda Classic; 500/500C; Doblò; Doblò Cargo; Qubo

Κινητήρες:
1.3 JTDM; 1.3 JTDM; 1.3 MultiJet 75; 1.3 MultiJet 85; 1.3 MultiJet 90; 1.3 MultiJet 95

Κωδικός κινητήρα:
199A3.000; 199B1.000; 199B4.000; 169A1.000; 223A9.000; 263A2.000

~~78,40€~~ **47,90€**

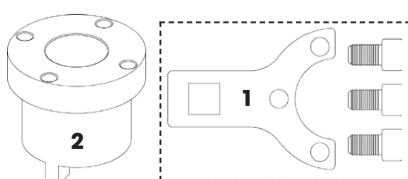

ΠΕΡΙΕΧΟΜΕΝΟ
FG 192/FT6A-1 Crankshaft pulley locking tool
FG 192/FT6A-2 Camshaft locking tool



FG 192/FT6B

Κασετίνα χρονισμού για κινητήρες FIAT, ALFA ROMEO, LANCIA, OPEL 1.6, 1.9, 2.0, 2.4 JTD Multijet

Μοντέλα:
ALFA: 147, 156, 159, GT.
FIAT: Bravo, Cromar

Κινητήρες: 1.9 JTD 16V, 1.9 JTDM 16V

Κωδικός κινητήρα: 192A5.000; 937A5.000; 192B1.000; 939A2.000

~~120,00€~~ **73,50€**

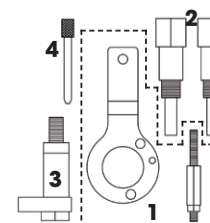

ΠΕΡΙΕΧΟΜΕΝΟ
FG 192/FT6B-1 Crankshaft timing tool
FG 192/FT6B-2 Camshaft locking tool (2 pcs)
FG 192/FT6B-3 Flywheel locking tool
FG 192/FT6B-4 Pin

FG 192/FT5C

Κασετίνα χρονισμού για κινητήρες FIAT 2.3JTD

Μοντέλα: FIAT DUCATO, IVECO DAILY

Κινητήρες: 2.3D JTD, 2.3D-3.0D Multijet, 2.3D HPI; 3.0 HPI

Κωδικός κινητήρα: F1AE0481C; F1AE0481A; F1AE0481B; F1AE0481H; F1AE0481F; F1AE0481G; F1AE0481R; F1AE0481FA; F1AE0481HA; F1AE0481UA; F1AE0481VA; F1AE0481D; F1AE0481N; F1AE0481E; F1CE3481N; F1CE3481M; F1CE0481D; F1CE3481E; F1CE3481A; F1CE3481B; F1CE3481H; F1CE3481F

~~96,00€~~

58,50€

FG 192/FT6C

Κασετίνα χρονισμού για κινητήρες FIAT TWINAIR

Μοντέλα: 500/500C (07-); Panda (2012)

Κινητήρες: 900 Twinair Turbo

Κωδικός κινητήρα: 312A2.000

~~108,00€~~

65,90€

FG 192/FT6D

Εργαλείο ευθυγράμμισης άξονα εξισορρόπησης FIAT TWINAIR

~~68,00€~~

41,50€

FG 192/FT16

Κασετίνα χρονισμού για κινητήρες FIAT TWINAIR - MULTIAIR

Μοντέλα: 500/500C (07-); Panda (2012), Punto EVO, Punto EVO Abarth, Bravo, 500, Alfa MITO, Giulietta

Κινητήρες: 900 Twinair Turbo, 1.4 Multiair 16V

Κωδικός κινητήρα: 312A2.000, 940A2.000, 955A6.000, 955A2.000, 955A7.000, 955A8.000, 198A7.000

~~240,00€~~

145,00€

FG 192/FT10

Κασετίνα χρονισμού για κινητήρες MULTIAIR

Μοντέλα:

Punto EVO, Punto EVO Abarth, Bravo, 500 Alfa MITO, Giulietta

Κινητήρες: 1.4 Multiair 16V

Κωδικός κινητήρα: 940A2.000, 955A6.000, 955A2.000, 955A7.000, 955A8.000, 198A7.000

~~104,00€~~

63,50€

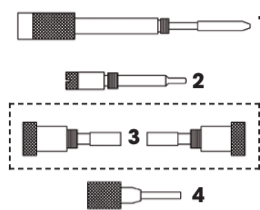

ΠΕΡΙΕΧΟΜΕΝΟ

FG 192/FT5C-1 Crankshaft timing pin

FG 192/FT5C-2 Crankshaft timing pin

FG 192/FT5C-3 Camshaft timing pins

FG 192/FT5C-4 Camshafts procket aligning

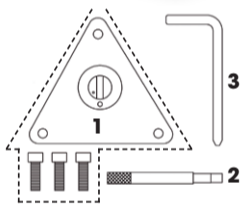

ΠΕΡΙΕΧΟΜΕΝΟ

FG 192/FT6C-1 Camshaft locking tool

FG 192/FT6C-2 Crankshaft pulley locking tool

FG 192/FT6C-3 Flywheel/drive plate locking tool

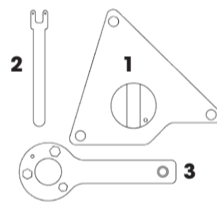

ΠΕΡΙΕΧΟΜΕΝΟ

FG 192/FT10-1 Camshaft timing tool

FG 192/FT10-2 Crankshaft locking tool

FG 192/FT10-3 Tensioner pulley adjusting tool

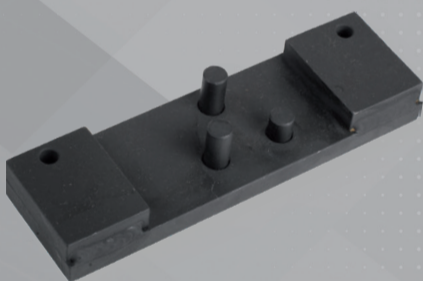

FG 192/FT10C

Εργαλείο συμπίεσης ελατηρίων για ηλεκτρο-υδραυλικές βαλβίδες - MULTIAIR and MULTIAIR TURBO

Μοντέλα: Punto EVO, Punto EVO Abarth, Bravo, 500 Alfa MITO, Giulietta, Lancia Delta

Κινητήρες: 1.4 Multiair 16V

Κωδικός κινητήρα: 940A2.000, 955A6.000, 955A2.000, 955A7.000, 955A8.000, 198A7.000

~~312,00€~~

189,90€

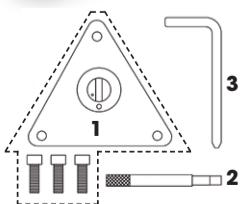

ΠΕΡΙΕΧΟΜΕΝΟ

FG 192/FT6C-1 Camshaft locking tool

FG 192/FT6C-2 Crankshaft pulley locking tool

FG 192/FT6C-3 Flywheel/drive plate locking tool

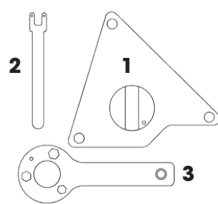

ΠΕΡΙΕΧΟΜΕΝΟ

FG 192/FT10-1 Camshaft timing tool

FG 192/FT10-2 Crankshaft locking tool

FG 192/FT10-3 Tensioner pulley adjusting tool

FG 192/FT17

Κασετίνα χρονισμού για κινητήρες FIAT, IVECO, FORD, PEUGEOT, CITROEN

Μοντέλα: FIAT: Ducato, IVECO: Daily, CITROEN: Relay/Jumper III
PEUGEOT: Boxer III, FORD: Transit Van

Κινητήρες: 2.2 - 2.3 - 3.0 JTD MJ (αλυσίδα)
Κωδικός κινητήρα: 4HU (P22DTE); 4HV (P22DTE); P8FA; P8FB; QVFA; QWFA; SRFA; SRFB; SRFC; SRFD; SRFE; PGFA; PGFB; F1AE0481C; F1AE0481A; F1AE0481B; F1AE0481H; F1AE0481F; F1AE0481G; F1AE0481R; F1AE0481FA; F1AE0481HA; F1AE0481UA; F1AE0481VA; F1AE0481D; F1AE0481N; F1AE0481E; F1CE3481N; F1CE3481M; F1CE0481D; F1CE3481E; F1CE3481A; F1CE3481B; F1CE3481H; CE3481F

~~448,00€~~

275,00€

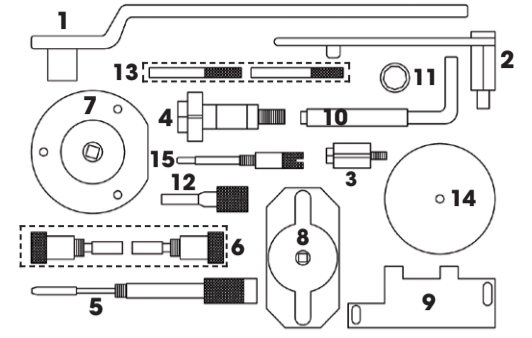

ΠΕΡΙΕΧΟΜΕΝΟ

- FG 192/FT17-1 Crankshaft holding/turning tool (2.2 MJ)
- FG 192/FT17-2 Crankshaft alignment tool (2.2 MJ)
- FG 192/FT17-3 Flywheel Locking Tool (2.3 MJ)
- FG 192/FT17-4 Flywheel Locking Tool (3.0 MJ)
- FG 192/FT17-5 Crankshaft timing pin (2.3 - 3.0 MJ)
- FG 192/FT17-6 Camshaft timing pins (2x) (2.3 - 3.0 MJ)
- FG 192/FT17-7 Extract/introduce tool for oil case (distribution) (2.2 MJ)
- FG 192/FT17-8 Crankshaft holding/turning tool (3.0 MJ)
- FG 192/FT17-9 Setting plate (Oil Pump) (2.2 MJ)
- FG 192/FT17-10 Crankshaft position (CKP) sensor alignment tool (2.2 MJ)
- FG 192/FT17-11 Water sensor installation socket (2.2 MJ)
- FG 192/FT17-12 Camshaft sprocket aligning pin (2.3 MJ)
- FG 192/FT17-13 Camshaft sprocket timing pin (2x) (2.2 MJ)
- FG 192/FT17-14 Timing cover centring plate (2.2 MJ)
- FG 192/FT17-15 Crankshaft timing pin (2.3 MJ)

FG 192/FO16

Κασετίνα χρονισμού για κινητήρες FORD 1.0 ECOBOOST

Μοντέλα: B-MAX; Fiesta; C-MAX; Grand C-MAX; Focus; EcoSport;

Κινητήρες: 1.0 EcoBoost; 1.0 SCTi EcoBoost

Κωδικός κινητήρα: SFJA; SFJB; M1DA; M2DA; M1JC; M1JE; P4JA; P4JB

~~456,00€~~

279,00€

ΠΕΡΙΕΧΟΜΕΝΟ

- FG 192/FO16-1/1 Camshaft locking tool - big
- FG 192/FO16-1/2 Camshaft locking tool - small
- FG 192/FO16-1/3 Screws for FG 192/FO16-1 (8 pieces)
- FG 192/FO16-2/1 Camshaft adjuster alignment tool - inlet
- FG 192/FO16-2/2 Camshaft adjuster alignment tool - exhaust
- FG 192/FO16-3 Crankshaft timing tool
- FG 192/FO16-4 Flywheel locking tool
- FG 192/FO16-5 Tensioner pulley locking pin
- FG 192/FO16-6 Crankshaft pulley alignment tool

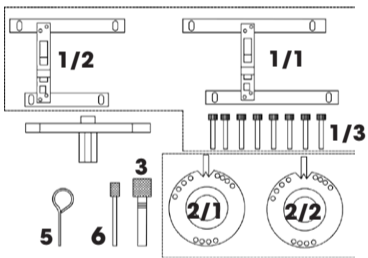

2019 NEW

FG 192/FO16A

Εργαλείο αποσυρμαρμολόγησης/ συναρμολόγησης για βίδα τροχαλίας στροφαλοφόρου FORD 1.0 ECOBOOST

Μοντέλα: B-MAX; Fiesta; C-MAX; Grand C-MAX; Focus; EcoSport;

Κινητήρες: 1.0 EcoBoost; 1.0 SCTi EcoBoost

Κωδικός κινητήρα: SFJA; SFJB; M1DA; M2DA; M1JC; M1JE; P4JA; P4JB

~~1.000,00€~~

609,00€



FG 192/FO16B

Κασετίνα χρονισμού για κινητήρες FORD 2.0 ECOBOOST

Μοντέλα: Focus, Mondeo, Galaxy, S-Max

Κινητήρες: 2,0 Ti-VCT; 2,0 SCTi EcoBoost; 2,0 EcoBoost

Κωδικός κινητήρα: MGDA; TNBA; TNBB; TNWA; TNWB; TPBA; TPWA; XQDA; R9CB; R9CF; R9CH; TNCC; TNCD; TNCF

~~140,00€~~

85,00€

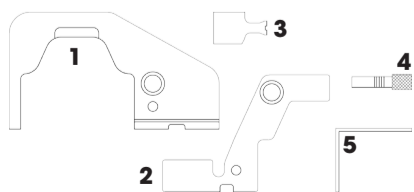

ΠΕΡΙΕΧΟΜΕΝΟ

- FG 192/FO16B-1 Camshaft alignment tool (>01/05/11)
- FG 192/FO16B-2 Camshaft alignment tool (02/05/11->)
- FG 192/FO16B-3 Crankshaft position (CKP) sensor alignment tool
- FG 192/FO16B-4 Crankshaft timing
- FG 192/FO16B-5 2 mm tensioning pin

FG 192/FO4

Κασετίνα χρονισμού για κινητήρες FORD 1.25, 1.4, 1.6, 1.6T-VCT, 2.0TDCI

Μοντέλα: C-MAX; Focus; Focus C-Max; Kuga; B-MAX; Fiesta; Mondeo; S-Max; Galaxy; Grand-Cmax

Κινητήρες: 1.6 / 1.6 Ti-VCT (βενζίνη); 2.0 TDCI

Κωδικός κινητήρα: HXDA; G6DA; G6DB; G6DC; IQJA; HXDB; SIDA; JQDA; JQDB; JTDA; JTDB; IQDB; PNDA; XTDA; MUDA; HXJA; HXJB; RVJA; U5JA; JTBA; JTBB; KGBA; PNBA; RHBA; JTWA; JTWB; G6DD; G6DE; G6DF; G6DG; IXDA; TXDA; TXDB; TYDA; UKDB; UFWA; TYWA; UFDB; QXWB;

~~140,00€~~

85,00€



FG 192/FO4A

Μπάρα κλειδώματος εκκεντροφόρου FORD 1.6 ECOBOOST

Μοντέλα: B-Max; C-Max; Fiesta; Focus; Galaxy; Grand C-Max; Kuga; Mondeo; S-Max; Tourneo Connect; Transit Connect

Κινητήρες: 1.6 ECOBOOST

Κωδικός κινητήρα: JQMA; JQMB; JTMA; IQJA; JQDA; IQDA; JTWA; JTWB; KGBA

~~50,00€~~

29,90€

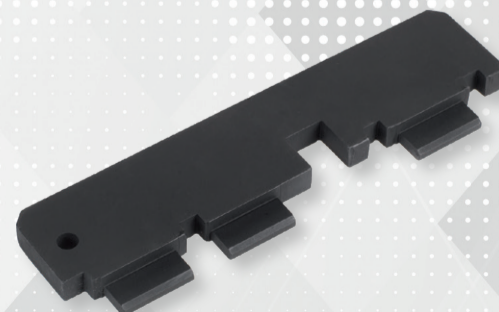

FG 192/FO6

Κασετίνα χρονισμού για κινητήρες FORD 1.4/1.6 TDCi, VOLVO 1.6/2.0, CITROËN 1.6/2.0/2.2 HDi, FIAT 1.6/2.0/2.2 Multijet

Μοντέλα:

Ford: C-MAX, Fiesta, Focus, Focus, Focus C-MAX

CITROËN: Dispatch/Jumpy III, C4, C4 Picasso/Grand Picasso, C5 II, C5 III, C6, C8

FIAT: Scudo

VOLVO: C30, C70, S40, S80, V50, V70
D4164T, D4164T DRIVe, D4204T, D4204T2

Κωδικός κινητήρα:

- G8DA, G8DB, G8DC, G8DD, G8DE, G8DF, HHDA, HHDB, F6JA, F6JB, F6JC, HHJA, HHJB, HHJC, HHJD: HHJE, HHJF
- 9HU (DV6UTED4), 4HP (DW12BTED4), 4HR (DW12BTED4), 4HR (DW12BTED4), 4HS (DW12BTED4), 4HT (DW12BTED4), RHK (DW10UTED4), RHR (DW10BTED4)
- 9H07, 9HU (DV6UTED4), RHK (DW10UTED4), RHR DW10BTED4
- D4164T, D4164T DRIVe, D4204T, D4204T2

Κινητήρες:

-1.4, 1.6 TDCi /1.6 HDi, 2.0 HDi, 2.2 HDi / 1.6, 2.0, 2.2 Multijet / 1.6, 2.0

~~68,00€~~

41,50€

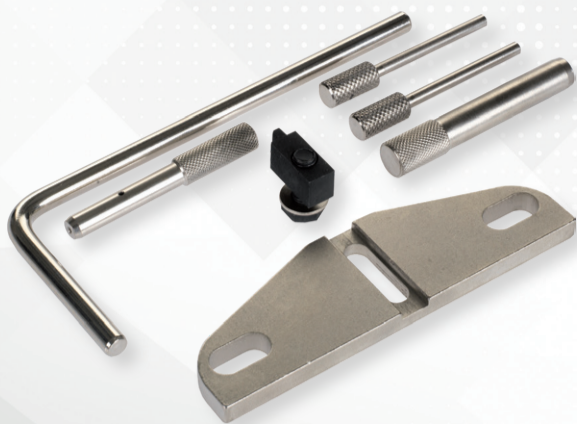

2019

NEW



FG 192/FO7C

Κιγ για το κλείδωμα του άξονα ζυγοστάθμισης Κινητήρας FORD, LAND ROVER 2.2 D

Μοντέλα:

FORD: Galaxy, S-Max, Mondeo

LAND ROVER: Freelander 2; Range Rover Evoque; Discovery Sport

Κινητήρες: 2.2

Κωδικός κινητήρα: KNWA; Q4BA; Q4WA; DW12CTED4; 224DT

~~92,00€~~

56,00€

FG 192/FO7

Κασετίνα χρονισμού για κινητήρες FORD Transit 2.2 TDCI

Μοντέλα: Ford Transit

Κινητήρες: 2.2 TDCI

Κωδικός κινητήρα: CYFA; CYFB; DRFA; USR6; SRFA; SRFB; SRFC; SRFD; SRFE; UHFA; QVFA; QWFA; PGFA; PGFB

~~76,00€~~

46,50€



FG 192/FO7B

Εργαλείο ασφάλισης τροχαλίας στροφαλοφόρου FORD Transit 2.2 TDCI

~~92,00€~~

56,00€

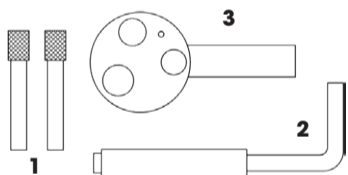
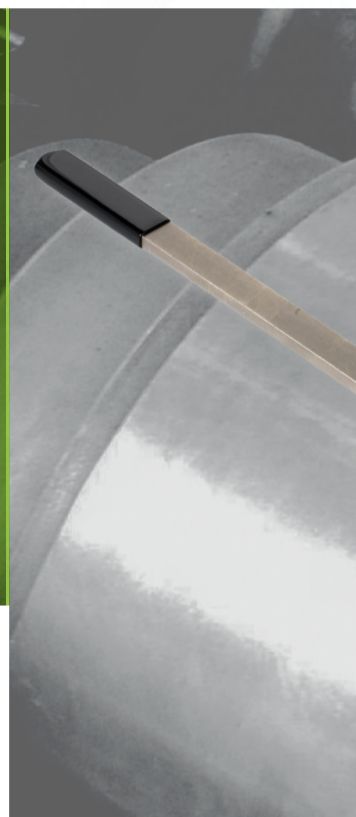

ΠΕΡΙΕΧΟΜΕΝΟ

FG 192 / FO7-1 6mm Camshaft Timing Pins

FG 192 / FO7-2 Crankshaft alignment pin

FG 192 / FO7-3 Crankshaft sprocket locking tool

FG 192/FO24

Κασετίνα χρονισμού για κινητήρες FORD/MAZDA

Μοντέλα:

FORD: C, Max, Fiesta, Focus, Focus C, Max, Fusion, Transit Connect, Tourneo Connect, Cougar, Puma, Escort, Mondeo, Orion, Kombi, Galaxy

MAZDA: 121(ZQ), 2(DY), 2(DE)

Κινητήρες: 1.25, 1.4, 1.6, 1.8, 2.0, 2.9, 1.4D, 1.6D, 1.8D, 1.9D, 2.0D, 1.8D Turbo, 1.8 XR2i, 1.8 TDDi, 1.8D TDCi, 1.4D TDCi, 1.6 TDCi, 1.9 TDI, 1.9D TDI PD, 2.0D TDCi, 2.0 SR150, 2.5 DI/Turbo/TCI

Κωδικός κινητήρα: AFN, AHU, ANU, AOBA, AODA, AODB, AOWA, ASZ, ASZ1, AUJ, AZWA, BHDA/B, BHPA, B4A, B4B/B4C, BOA, BRC, BRD/BRE/BRF, BRG, BRV, C9DA/B, C9DC, DHA, DHB, DHC, DHD, EAB, EBDA/C, EDBB, EDBD, EDDB, EDDC, EDDD, EDDF, EYDB, EYDC, EYDD/E, EYDF, EYDG, EYDI, EYDJ, EYPA, EYPCFHA, F6JA, F6JB, F8JA, F8JB, F9DA/B, FHD, FHF, FUJA, FUJB, FXJA, FXJB, FYJA, FYJB, FXDA/C, FYDA/C, FYDB/D, G6DA, G6DB, G6DC, G8DA, G8DB, HCPA, HCPB, HHDA, HHDB, HHJA, HHJB, HJBA, HJBB, HJBC, HJBE, HJDA, HWDA, HWDB, KKDA, L1T, L1V, L1E, L1G, L1H, L1Y, L1K, L1L, L1N/Q, L1W, L1F, LTA/LTC, LTB, MHA, M7JA, M7JB, N4JB, NGA, NGB, NGC, NGD, QQDA, QQDB, QQDC, RDA, RDB, RKC, RKF, RKH, RHJ, RKK, RKA, RKB, RQC, RQD, RQF, RDK, RFM, RFN, RTA, RTB, RTC, RTD, RTE, RTF, RTG, RTH, RTJ, RTK, RTN/RTQ, RTP, RVA, RKD, 1Z, 4AB, 4BC, 4CA, 4CC, 4DA, 4EA, 4FA, 4GA, 4EB, 4EC, 4ED, 4FB, 4FC, 4FD, 4GA, 4GB, 4GC, 4GD, 4GE, 4HB

~~196,00€~~

119,00€

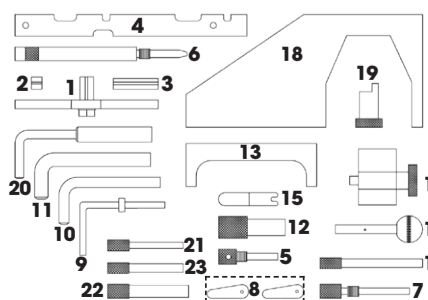

ΠΕΡΙΕΧΟΜΕΝΟ

FG 192/FO24-1 Flywheel locking tool

FG 192/FO24-2 Adaptor for flywheel locking tool

FG 192/FO24-3 Adaptor for flywheel locking tool

FG 192/FO24-4 Camshaft locking bar

FG 192/FO24-5 Crankshaft timing pin (65x7,5mm)

FG 192/FO24-6 Crankshaft timing pin

FG 192/FO24-7 Crankshaft timing pin (Ø6mm)

FG 192/FO24-8 Thickness

FG 192/FO24-9 Camshaft timing pin (Ø12,7mm)

FG 192/FO24-10 Camshaft timing pin

FG 192/FO24-11 Flywheel timing pin

FG 192/FO24-12 Locking pin for gear of Injection pump

FG 192/FO24-13 Camshaft locking bar

FG 192/FO24-14 Injection pump locking pin

FG 192/FO24-15 Two pins wrench

FG 192/FO24-16 Pin

FG 192/FO24-17 Locking pin for gear of crankshaft

FG 192/FO24-18 Camshaft alignment tool

FG 192/FO24-19 Crankshaft tool

FG 192/FO24-20 Flywheel locking tool

FG 192/FO24-21 Crankshaft alignment tool

FG 192/FO24-22 Flywheel locking tool

FG 192/FO24-23 Camshaft locking tool

FG 192/FO3

Εργαλείο συγκράτησης βολάν κατάλληλο για κινητήρες FORD ΠΕΤΡΕΛΑΙΟ, BENZINH - ΙΜΑΝΤΑΣ & ΚΑΔΕΝΑ

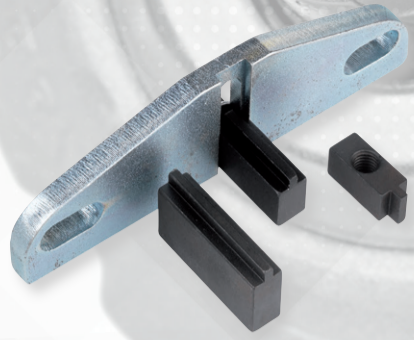

~~36,40€~~

22,50€

FG 192/FO8

Κασετίνα χρονισμού για κινητήρες FORD ZETEC & DURATEC

Μοντέλα:

FORD: Fiesta, Fusion, Courier, Escort, Focus, Puma, Mondeo, Transit, Connect, Cougar Orion, Kombi, Galaxy
MAZDA: 121
VOLVO: S40, V50

Κινητήρες: 1.2, 2.4, 1.6, 1.6 16V, 1.7 16, 1.8D, 1.8TD, 1.8 e 2.0 16V αλυσίδα

Κωδικός κινητήρα: FUJA, FUJB, FXJA, FXJB, FYJA, FYJB, F8JA, F8JB, M7JA, M7JB, DHA, DHB, DHC, DHD, DHE, DHF, DHG, FHA, FHE, L1T, L1V, L1E, L1G, L1H, L1Y, L1K, RDA, RDB, RKC, ROB, RQC, FXDA/C, FXDB/D, FYDA/C, FYDB/D, FYDH, HWD, RFN, RTJ, RTK, RVA, RKD



~~62,00€~~

37,90€

FG 192/FO11

Κασετίνα χρονισμού για κινητήρες FORD 2.0, 2.2, 2.4, DURATORQ 16V

Μοντέλα: Mondeo, Transit, Focus

Κινητήρες: 2.0, 2.2 & 2.4 DURATORQ 16V

Κωδικός κινητήρα: FMBA/B, HJBA, HJBB, HJBC, HJBE, N7BA, N7BB, SDBA, D5BA, D6BA, QJBA, QJBB, QJBC, ABFA, D3FA, F3FA, FIFA, D2FA, D4FA, DOFA, F4FA, FXFA, H9FA



~~176,00€~~

109,00€

FG 192/LR9

Κασετίνα χρονισμού για κινητήρες JAGUAR e LAND ROVER 3.2, 3.5, 4.0, 4.2, 4.4V8

Μοντέλα:

JAGUAR: XJ8, XJ8 Sport, Sovereign, XJR V8, XKR, S-Type, XK8

LAND ROVER: Range Rover Supercharged, Discovery 3, Range Rover

DAIMLER: V8, Super V8

Κινητήρες: 3.2, 3.5, 4.0, 4.2

Κωδικός κινητήρα: AC, KB, KC, RB, BC, CC, CE, LB, LC, MA, MB, NB, NC, 1B, 2B, 3B, 1G, 5G, 9G, HB, HG, SB, TB, PC, 428PS, 448PN, BC, DC



~~268,80€~~

164,00€

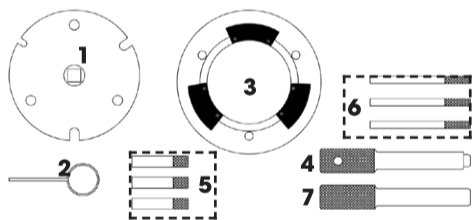

ΠΕΡΙΕΧΟΜΕΝΟ

- FG 192 / FO11-1 Disassembly tool
- FG 192 / FO11-2 Belt tensioner locking pin ϕ 1.9
- FG 192 / FO11-3 Pump alignment tool
- FG 192 / FO11-4 Steering wheel locking pin ϕ 14 ϕ 10
- FG 192 / FO11-5 Locking pin
- FG 192 / FO11-6 Camshaft pulley locking tool
- FG 192 / FO11-7 Steering locking pin ϕ 14

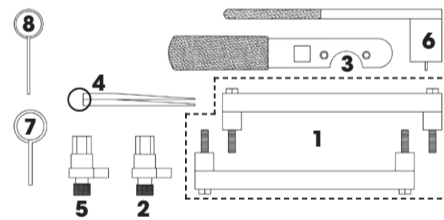

ΠΕΡΙΕΧΟΜΕΝΟ

- FG 192/LR9-1 Camshafts setting/locking tool
- FG 192/LR9-2 Crankshaft positioning tool
- FG 192/LR9-3 Timing chain tensioning tool
- FG 192/LR9-4 Primary chain wedges
- FG 192/LR9-5 Crankshaft positioning tool
- FG 192/LR9-6 Camshaft adjuster holding / turning tool
- FG 192/LR9-7 ϕ 3 mm Pin
- FG 192/LR9-8 ϕ 0.8 mm Pin

FG 192/LR8

Κασετίνα χρονισμού για κινητήρες JAGUAR e LAND ROVER 2.0 GTDI

Μοντέλα:

JAGUAR: XE, XJ, XF
LAND ROVER: Discovery Sport, Freelander 2

RANGE ROVER: Evoque

Κινητήρες: 2.0 GTDI

Κωδικός κινητήρα: 204PT



~~240,00€~~

146,50€

FG 192/JE9

Κασετίνα χρονισμού για κινητήρες JEEP GRAND CHEROKEE 3.0 CRD Multijet (since 2011)

Μοντέλα:

JEEP: Grand Cherokee

Κινητήρες: 3.0 CRD/Multijet

Κωδικός κινητήρα:

EXF VM23D; EXF VM44D; EXF



~~228,00€~~

139,00€

FG 192/LR2

Πύροι χρονισμού για κινητήρες Land Rover TD5

Μοντέλα: LAND ROVER: Defender, Discovery II

Κινητήρες: 2.5 Diesel

Κωδικός κινητήρα: 10P, 15P, 16P



~~36,00€~~

21,90€

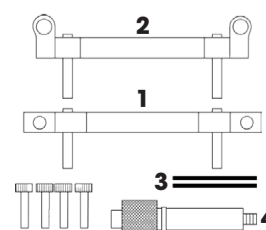

ΠΕΡΙΕΧΟΜΕΝΟ

- FG 192/JE9-1 Camshaft Locking Tool (DX)
- FG 192/JE9-2 Camshaft Locking Tool (SX)
- FG 192/JE9-3 Tensioner locking pins
- FG 192/JE9-4 Crankshaft timing pin



FG 192/LR6

Κασετίνα εξαγωγής/τοποθέτησης στροφαλοφόρου άξονα JAGUAR & LAND ROVER V8

Μοντέλα: JAGUAR: XJ8; XJ8 Sport ; Sovereign; XJR V8; XKR; S-Type; XK8
LAND ROVER: Range Rover Supercharged; Discovery 3; Range Rover

Κινητήρες: 3.2; 3.5; 4.0; 4.2

Κωδικός κινητήρα: AC, KB, KC, RB, BC, CC, CE, LB, LC, MA, MB, NB, NC, 1B, 2B, 3B, 1G, 5G, 9G, HB, HG, SB, TB, PC, 428PS, 448PN, BC, DC

~~201,60€~~

122,90€



FG 192/CH3

Κασετίνα χρονισμού για κινητήρες CHRYSLER, JEEP, DODGE

Μοντέλα: CHRYSLER: Grand Voyager, JEEP: Cherokee, Wrangler, DODGE: Nitro

Κινητήρες: 2.8 Diesel

Κωδικός κινητήρα: VM64C, ENS, ENS (51C), 49C, 50C, ENS VM10D

~~118,40€~~

72,50€



FG 192/CH8

Κασετίνα χρονισμού για κινητήρες JEEP και CHRYSLER 2.5 CRD/2.8 CRD

Μοντέλα: JEEP: Cherokee. LDV: Maxus
CHRYSLER: Grand Voyager, Voyager.

Κινητήρες: 2.5CRD, 2.8CRD

Κωδικός κινητήρα: R2516C, R2816C5.05A, R2516K, R2816K4, R2516L VM39/40B, R2516L7 VM57/58C

~~159,60€~~

97,50€

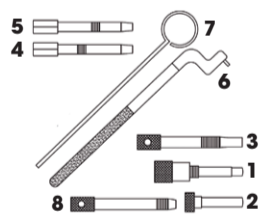

ΠΕΡΙΕΧΟΜΕΝΟ

- FG 192/CH8-1 Inlet camshaft locking pin
- FG 192/CH8-2 Exhaust camshaft locking pin
- FG 192/CH8-3 Flywheel locking pin (Voyager/Grand Voyager 2.5/2.8 and LDV Maxus)
- FG 192/CH8-4 Flywheel locking pin (Jeep Cherokee 2.8)
- FG 192/CH8-5 Flywheel locking pin (Jeep Cherokee 2.5)
- FG 192/CH8-6 Tensioner pulley tool
- FG 192/CH8-7 Balancer shaft locking pin
- FG 192/CH8-8 Flywheel locking pin (Balancer Shaft)



FG 192/MI10

Κασετίνα χρονισμού για κινητήρες MINI, PSA 1.4, 1.6 16V N12&N14

Μοντέλα: *Mini:* Mini One, Mini Couper, Mini Couper S, Mini Clubman
Citroen: C4, C4 Picasso
Peugeot: 207, 308

Κινητήρες: 1.4 (N12/N14), 1.6 THP
Κόδ. Κινητήρες: R55, R56, EP3, EP6, EP6DT, DTS

~~248,00€~~

152,00€

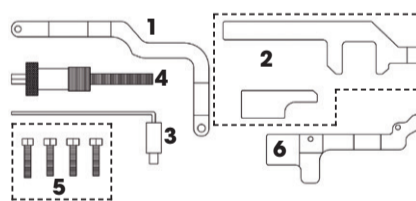

ΠΕΡΙΕΧΟΜΕΝΟ

- FG 192/MI10-1 Inlet camshaft alignment tool (N12)
- FG 192/MI10-2 Inlet camshaft alignment tool (N14)
- FG 192/MI10-3 Crankshaft timing pin
- FG 192/MI10-4 Timing chain pre-tensioning tool
- FG 192/MI10-5 Screw
- FG 192/MI10-6 Exhaust camshaft alignment tool (N12 & N14 motors)



FG 192/MI6

Κασετίνα χρονισμού για κινητήρες BMW Mini One, Cooper, Cooper S 1.6 (R50/R52/R53)

Μοντέλα: Mini Cooper 2001-09; Mini Cooper S 2002-2004; Mini One 2001-2009

Κινητήρες: 1.6

Κωδικός κινητήρα: W10B16BA; W11B16AA; W10B16AA

~~150,40€~~

92,00€

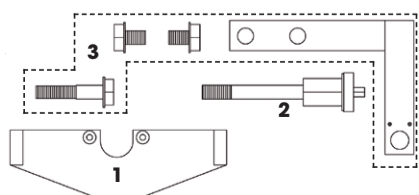

ΠΕΡΙΕΧΟΜΕΝΟ

- FG 192/MI6-1 Camshaft sprocket holding tool
- FG 192/MI6-2 Engine support bracket
- FG 192/MI6-3 Tensioner assembly tool



FG 192/MI10B

Κασετίνα χρονισμού για κινητήρες MINI, PSA 1.4, 1.6 N12

Μοντέλα: *Mini:* Clubman
Citroen: C3 III; C4 II; DS3/DS3 Cabrio; Berlingo III; C3 Picasso; C4 Picasso/Grand Picasso II; C5 III (2010 - 2013); DS4
Peugeot: 308; 207; 208; 3008; 308; 308 CC; 5008; 508; Partner III

Κινητήρες: 1.4 VTi, 1.6 VTi
Κωδικός κινητήρα: 8FR (EP3C); 5FS (EP6C); 5FW (EP6); EP3C (8FR); EP6C (5FS); EP3 (8FS)

~~204,00€~~

125,00€

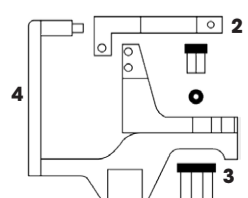

ΠΕΡΙΕΧΟΜΕΝΟ:

- FG 192/MI10B-1 Camshaft locking tool (inlet)
- FG 192/MI10B-2 Camshaft locking tool (exhaust)
- FG 192/MI10B-3 Fixing screws
- FG 192/MI10B-4 Crankshaft pin and synchronization



FG 192/MB3

**Εργαλείο κεντραρίσματος άξονα για
1.8/2.1 MERCEDES-BENZ CDI Diesel -M651**

Μοντέλα:
Classe-A, Classe-B, Classe-C, Classe-C Coupe, CLA, CLS,
Classe E, Classe E, Coupe/Cabriolet, GLK, Classe-M, Classe-S, SLK,
Sprinter, Viano, Vito

Κινητήρες: 1.8 CDI, 2.1 CDI

Κωδικός κινητήρα: 651.901, 651.930, 651.913, 651.910, 651.911,
651.912, 651.924, 651.925, 651.922, 651.916, 651.960, 651.961, 651.980,
651.9, 651.956, 651.955, 651.957, 651.940

~~188,00€~~

115,00€

FG 192/MB3A

**Εργαλείο ασφάλισης άξονα εξισορρόπησης για
MERCEDES-BENZ 1.8 / 2.1 CDI ντιζελ (M651)**

~~164,00€~~

99,90€



FG 192/MB10

**Κασετίνα χρονισμού για
MERCEDES-BENZ M642**

Μοντέλα:
Classe C; CLK; CLS; CLASSE E; CLASSE GL;
GLK; CLASSE M; CLASSE R; CLASSE S;
SPRINTER; VITO; VIANO

Κινητήρες: 3.0 Diesel

Κωδικός κινητήρα:
M642 (642,82; 642,822; 642,83; 642,
835;642,836; 642,838; 642,992;...)

~~120,00€~~

73,50€



FG 192/MB3C

**Κασετίνα χρονισμού για
κινητήρες MERCEDES BENZ
1.8,2.1 CDI Diesel -M651 >2012**

Μοντέλα:
Classe A, Classe B, Classe C, Classe E,
CLS, Sprinter, Viano, Vito

Κινητήρες: 1.8 CDI, 2.1 CDI

Κωδικός κινητήρα: M651

~~196,00€~~

119,50€

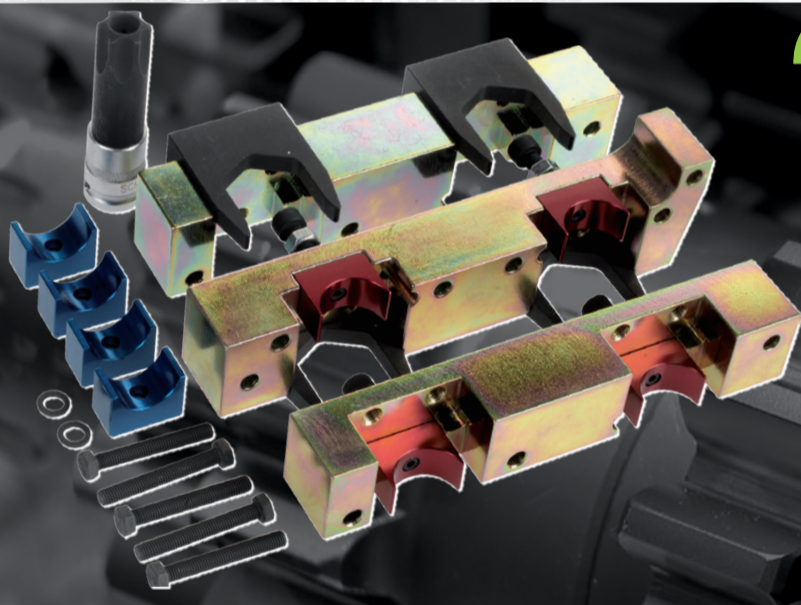

FG 192/MB24

**Κιτ χρονισμού
για κινητήρες MERCEDES-BENZ 1.6 / 2.0**

Μοντέλα:
Classe A, Classe B, CLA, Classe C, Classe C Coupe, Classe E, GLK
Κινητήρες: 1.6, 2.0

Κωδικός κινητήρα: 270.910, 270.920, 133.980, 274.910,
274.920

~~696,00€~~

425,00€

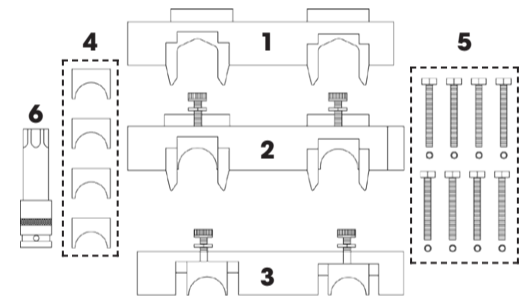

ΠΕΡΙΕΧΟΜΕΝΟ

FG 192/MB24-1 Camshaft clamping assembly (chain end) - (2009 -2014)

FG 192/MB24-2 Camshaft clamping assembly (chain end) - (>2014)

FG 192/MB24-3 Camshaft clamping assembly (gearbox end)

FG 192/MB24-4 Blocks for camshaft with small diameter

FG 192/MB24-5 Screws for camshaft clamping assembly

FG 192/MB24-6 Security bit socket



FG 192/MB5

**Κασετίνα χρονισμού για
κινητήρες Mercedes-Benz 1.8**

Μοντέλα:
Classe-C; Classe C Coupe; Classe CLC; CLK;
Classe E; SLK; Sprinter

Κινητήρες: 1.8 βενζίνη

Κωδικός κινητήρα: 271.820; 271.860; 271.861;
271.921; 271.940; 271.941; 271.942; 271.944;
271.946; 271.948; 271.950; 271.951; 271.952;
271.954; 271.955; 271.956; 271.957; 271.958

~~328,00€~~

199,00€



FG 192/MB6

**Κασετίνα χρονισμού για
2.1, 2.2, 2.7, 3.2 CDI/CRD
Mercedes-Benz e Chrysler**

Μοντέλα:
Mercedes-Benz: Classe-C; Classe-CLC; CLK;
Classe-E; Viano; Vito; Sprinter; Classe-M; Classe-S
Chrysler: PT Cruiser

Κινητήρες: 2.1 CDI; 2.2 CDI; 2.7 CDI; 3.2 CDI; 2.2 CRD

Κωδικός κινητήρα: 611.960; 611.961; 611.962;
611.987; 611.980; 611.981; 612.961; 612.962;
612.963; 612.965; 612.967; 613.960; 613.961;
646.811; 646.812; 646.820; 646.821; 646.951;
646.961; 646.962; 646.963; 646.980; 646.981;
646.982; 646.984; 646.985; 646.986; 646.989;
646.990; 647.961; 648.961; 648.960; EDJ

~~132,00€~~

79,90€

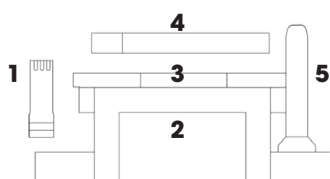

ΠΕΡΙΕΧΟΜΕΝΟ

FG 192/MB5-1 Socket wrench

FG 192/MB5-2 Timing chain to camshaft sprocket holder

FG 192/MB5-3 Camshaft holding tool

FG 192/MB5-4 Tensioner rail wedge

FG 192/MB5-5 Chain tensioner drift

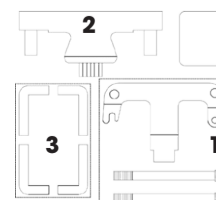

ΠΕΡΙΕΧΟΜΕΝΟ

FG 192/MB6-1 Flywheel/drive plate locking tool with M6x90 mm bolts

FG 192/MB6-2 Flywheel/drive plate locking tool (starter motor aperture)

FG 192/MB6-3 Camshaft timing pins (2 pieces)

FG 192/OP5

Κασετίνα χρονισμού για κινητήρες OPEL 1.0, 1.2, 1.4 - αλυσίδα

Μοντέλα:
Corsa; Combo; Agila; Astra; Meriva; Tigra

Κινητήρες: 1.0 12V; 1.0 16V; 1.2 16V; 1.4 16V

Κωδικός κινητήρα: X10XE, Z10XE, Z10XEP, Z12XE, Z12XEP, Z14XEP, Z14XEL

~~78,00€~~

47,50€

ΠΕΡΙΕΧΟΜΕΝΟ

FG 192/OP5-1 Camshaft position (CMP) sensor disc setting tool
FG 192/OP5-2 Tensioner locking tool 4mm
FG 192/OP5-3 Timing chain tensioner locking pin 2,5 mm
FG 192/OP5-4 Crankshaft locking pin
FG 192/OP5-5 Camshaft locking tool

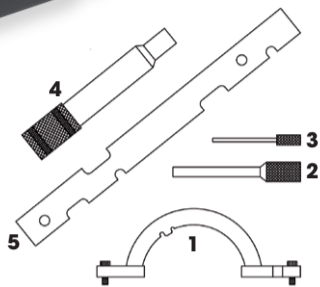

FG 192/OP7

Κασετίνα χρονισμού για κινητήρες OPEL 1.0, 1.2, 1.4 - καδένα / ecoFLEX

Μοντέλα:
Adam, Agila, Ampera, Astra-J, Corsa-D, Insignia, Meriva-B, Mokka, Zafira-C Tourer, Corsa-B, Corsa-C, Astra-G, Astra-H, Combo, Combo-C, Barina, Meriva-A, Tigra-B

Κινητήρες:
1.0, 1.0 ecoFLEX, 1.2, 1.2 ecoFLEX, 1.4, 1.4 ecoFLEX, 1.4 Turbo ecoFLEX
Κωδικός κινητήρα: LWD, L2Z, LDD, LUU/A14XFL, LDD/A14XEL, LDD/A14XER, LUJ/A14NEL, LUJ/A14NET, A10XEP, A12XEL, 12XER, A14XER, A14NEL, LUJ/A14NET, LUH/A14NEL, A14NET

~~224,00€~~

136,00€

FG 192/OP3A

Κιτ χρονισμού OPEL 1.0, 1.4 B10 / B14

Μοντέλα:
Adam; Adam Rocks; Astra-K; Corsa-E; Mokka X

Κινητήρες: 1.0; 1.0 Turbo SIDI; 1.0 Turbo SIDI ecoFLEX; 1.4; 1.4 Turbo
Κωδικός κινητήρα: LE1/B10XFL; LE1/B10XFT; LE1/B10XHL; LV7/B14XE; LE2/B14XFL; LE2/B14XFT

~~88,00€~~

53,90€

FG 192/OP7B

Βοηθητικό εργαλείο για FG 192/OP5

Ο χρονισμός καλύπτει επίσης τα ακόλουθα μοντέλα:
Adam, Ampera, Astra-J, Insignia, Meriva-B, Mokka, Zafira-C Tourer, Astra-G, Astra-H, Barina, Meriva-A, Tigra-B

Κινητήρες: 1.0 ecoFLEX, 1.2 ecoFLEX, 1.4 ecoFLEX, 1.4 Turbo ecoFLEX

Κωδικός Κινητήρες : LWD, L2Z, LDD, LUU/A14XFL, LDD/A14XEL, LDD/A14XER, LUJ/A14NEL, LUJ/A14NET, A10XEP, A12XEL, A12XER, A14XER, A14NEL, LUJ/A14NET, LUH/A14NEL, A14NET,

~~182,40€~~

112,00€



FG 192/OP2

Εργαλεία χρονισμού για κινητήρες OPEL 1.4-2.2 16V ECOTEC

Μοντέλα:
Astra F, G e H; Corsa B e C; Combo; Tigra; Vectra B e C; Zafira A e B; Meriva; Signum; Calibra; Omega B; Frontera A e B
Κινητήρες: 1.4 16V; 1.6 16V; 1.8 16V; 2.0 16V; 2.2 16V

Κωδικός κινητήρα: 1.4 16V: X14XE, Z14XE, X16SEJ, X16XE, X16XEL, Y16XE, Z16XE, Z16YNG 1.8 16V: C18XEL, X18E1, X18XE, X18XE1, Z18XE, Z18XEL 2.0 16V: C20SEL, X20XEV, Z20LEH; Z20LEL; Z20LER; Z20LET 2.2 16V: X22SE, X22XE, Y22SE, Y22XE, Z22X

~~36,00€~~

21,90€



FG 192/OP3

Εργαλεία χρονισμού για κινητήρες OPEL 1.6 16V

Μοντέλα: Astra G e H; Astra H Turbo; Corsa D

Κινητήρες: 1.6 16V
Κωδικός κινητήρα: Z16XE1, Z16XER, Z16XEP, Z16LET, Z16LER

~~36,00€~~

21,90€

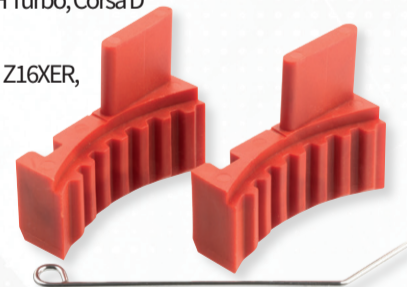

FG 192/OP4

Κασετίνα χρονισμού για κινητήρες OPEL 1.3 CDTi

Μοντέλα:
Astra, Corsa, Agila, Combo, Meriva

Κινητήρες: 1.3 CDTi
Κωδικός κινητήρα: Z13DT, Z13 DTH, Z13 DTJ

~~68,00€~~

41,50€

FG 192/OP1

Εργαλείο συγκράτησης βολάν για 1.3 CDTi



~~10,40€~~

6,30€

2019 **NEW**

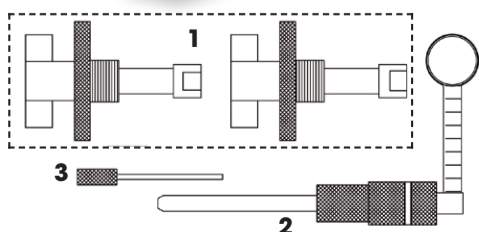

ΠΕΡΙΕΧΟΜΕΝΟ

FG 192/OP4-1 Camshaft locking tool (2 pcs)
FG 192/OP4-2 Crankshaft locking pin
FG 192/OP4-3 Timing chain tensioner locking pin



FG 192/OP4B

Κασετίνα χρονισμού για κινητήρες OPEL 1.6 CDTi e 1.6 SIDI Turbo (από 2013)

Μοντέλα:
Astra-J, Astra-K, Insignia; GTC, Meriva-B, Mokka, Zafira-C Tourer, Cascada

Κινητήρες: 1.6 CDTi; 1.6 CDTi ecoFLEX; 1.6 SIDI Turbo; 1.6 SIDI Turbo ecoFLEX

Κωδικός κινητήρα:
LVL/B16DTH; LVL/B16DTJ; LVL/B16DTN; LVM/B16DTL; LVM/B16DTC; LWQ/B16DTC; LWQ/B16DTE; LVK/B16DTR; LWV/B16DTU; LWC/A16SHT; LWC/B16SHL; LWC/B16SHT; LVP/A16XHT

~~280,00€~~

171,00€

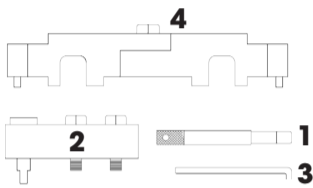

ΠΕΡΙΕΧΟΜΕΝΟ
FG 192/OP4B-1 Camshaft alignment tool
FG 192/OP4B-2 Crankshaft alignment tool
FG 192/OP4B-3 Tensioner locking pin
FG 192/OP4B-4 Camshaft holding tools



FG 192/OP6

Κασετίνα χρονισμού για κινητήρες OPEL 2.0 CDTi, CHEVROLET 2.0 DVCDI

Μοντέλα:
Antara, Captiva, Epica, Nubira, Lacetti, Evada

Κινητήρες: 2.0 CDTi

Κωδικός κινητήρα:
Z20DMH, Z20DM, Z20S1, RA420

~~78,40€~~

47,50€

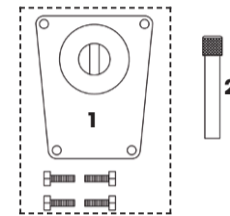

ΠΕΡΙΕΧΟΜΕΝΟ
FG 192/OP6-1 Camshaft locking tool
FG 192/OP6-2 Crankshaft locking tool



FG 192/OP8

Κασετίνα χρονισμού για κινητήρες OPEL 2.0, 2.2

Μοντέλα:
OPEL: Omega-B, Vectra-B, Astra-G, Zafira-A, Signum, Frontera-B
SAAB: 9-3, 9-5

Κινητήρες: 2.0 DTi, 2.2 DTi, 2.2 TiD
Κωδικός κινητήρα: X20DTH, X20DTL, Y20DTH, X22DTH, Y22DTR, D223L

~~126,00€~~

76,90€

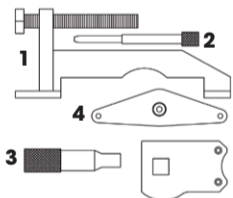

ΠΕΡΙΕΧΟΜΕΝΟ
FG 192/OP8-1 Camshaft sprocket holding tool
FG 192/OP8-2 Injection pump locking pin
FG 192/OP8-3 Crankshaft locking pin
FG 192/OP8-4 Camshaft locking tool



FG 192/OP15

Κασετίνα χρονισμού για κινητήρες OPEL 2.0 CDTi

Μοντέλα:
OPEL: Cascada; Insignia-A Country Tourer; Insignia-A; Zafira-C Tourer

Κινητήρες: 2.0 CDTi, 2.0 CDTi Ecoflex

Κωδικός κινητήρα: LFS/B20DTH

~~440,00€~~

268,00€

2019 **NEW**



FG 192/OP9

Κασετίνα χρονισμού για κινητήρες OPEL, SAAB, CHEVROLET 2.0, 2.4 TURBO

Μοντέλα:
Opel: Astra; Astra-J; Insignia; Antara
Saab: 9-5
Chevrolet: Captiva; HHR; Malibu

Κινητήρες: 2.0 e 2.4 D (OPC; OPC/VXR); Turbo; Turbo ecoFLEX

Κωδικός κινητήρα: LHU/A20NFT; LKD/A20NHT; A24XE; A24XF; LE5; LE9

~~288,00€~~

175,00€

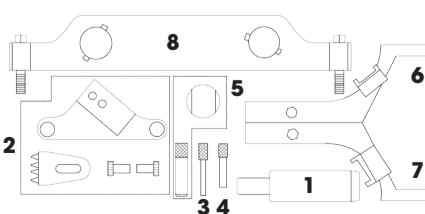

ΠΕΡΙΕΧΟΜΕΝΟ
FG 192/OP9-1 Crankshaft pulley alignment tool
FG 192/OP9-2 Flywheel/drive plate holding tool
FG 192/OP9-3 Tensioner Retaining Pin 2.5 mm
FG 192/OP9-4 Tensioner Locating Pin 4.0 mm
FG 192/OP9-5 Tensioner plunger resetting tool
FG 192/OP9-6 Camshaft adjuster alignment tool
FG 192/OP9-7 Camshaft adjuster alignment tool
FG 192/OP9-8 Camshaft adjuster holding tool



FG 192/OP10

Κασετίνα χρονισμού για κινητήρες OPEL, SAAB 2.0 TURBO

Μοντέλα:
OPEL: Signum, Vectra-C
SAAB: 9-3

Κινητήρες: 2.0, 2.0 Turbo

Κωδικός κινητήρα: Z20NET; B207E; B207L

~~172,00€~~

105,00€

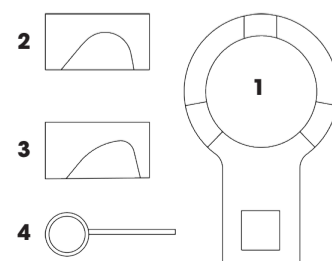

ΠΕΡΙΕΧΟΜΕΝΟ
FG 192 / OP10-1 Crankshaft clamping tool
FG 192 / OP10-2 Intake camshaft alignment tool
FG 192 / OP10-3 Exhaust camshaft alignment tool
FG 192 / OP10-4 Pin of tension of 1.0mm



FG 192/PS13



Κασετίνα χρονισμού για κινητήρες PSA 1.4 e 1.6 HDI

Μοντέλα:

PEUGEOT: 107, 206, 206 Cc 207, 307, 307 Cc, 308, 406, 406 Coupe, 407, 607, 806, Expert I/II, Expert III, 807
CITROEN: Xsara Picasso, Xsara II, C1, C3, C3 Pluriel, C4, C4 Picasso, Grand Picasso, Berlingo/Berlingo First I/II, C5 I, C5 II, C8, Dispatch/Jumpy III, Synergie/Evasion

Κινητήρες: 1.4D HdI, 1.6D HdI, 1.8, 1.8 16V, 2.0, 2.0 16V, 2.0 Hpi, 2.0 Gti 180/RC, 2.2

Κωδικός κινητήρα: EW10A(RFJ), EW10D(RLZ), EW10J4(RFR), W10J4L5(RFN), EW10J4S(RFK), EW12J4(3FY/3FZ), W12J4/5(3FZ), EW7A(6FY), EW7J4(6FZ), 9HY/9HZ(DV6TED4), 9HX(DV6ATED4), 9HW(DV6BTED4), 9HU(DV6UTED4), DV4TD (8HT/8HX/8HW/8HV/8HY/8HZ)

~~148,00€~~

90,00€

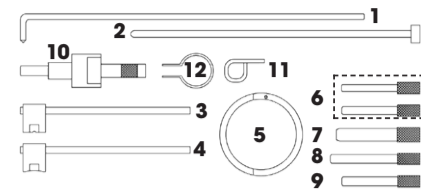

- FG 192/PS13-1 Tensioner pin
- FG 192/PS13-2 Tensioner pulley locking tool
- FG 192/PS13-3 Tensioning tool
- FG 192/PS13-4 Tensioning tool
- FG 192/PS13-5 Tensioner pulley adjusting tool
- FG 192/PS13-6 Timing pin
- FG 192/PS13-7 Timing pin
- FG 192/PS13-8 Timing pin
- FG 192/PS13-9 Timing pin
- FG 192/PS13-10 Flywheel/drive plate locking tool
- FG 192/PS13-11 Locking Pin
- FG 192/PS13-12 Crankshaft sprocket centralizing tool



FG 192/PS15



Κασετίνα χρονισμού για κινητήρες PSA 1.9D, 2.0D HDI, 2.2D HDI

Μοντέλα:

Xsara; 307; 406; 607; 806; Expert I/II; 807; 206; 306; Boxer; 406 Coupe

Κινητήρες: 1.9D, 2.0D HDI, 2.2D HDI

Κωδικός κινητήρα: DW8/L3(WJZ), DW10TD(RHY), W10ATED(RHS), W10ATED(RHZ), DW10ATED4/L4(RHT), DW10BTED(RHX), W10JATED4(RHW), DW10D(RHY), DW10UTD(RHV), W12ATED(4HX), DW12ATED(4HZ), DW12UTED(4HY), DW8(WJY), DW8/L/W3(WJZ), DW8B/L4(WJY)

~~172,00€~~

105,00€



FG 192/PS7



Κασετίνα χρονισμού για κινητήρες PSA, LAND ROVER, JAGUAR

PEUGEOT: 407, 607

CITROEN: C5 III, C6

LAND ROVER: Discovery 3, Discovery 4, Range Rover Sport.

JAGUAR: S-Type, XF, XJ6.

Κινητήρες: 2.7, 2.7 TDV6, 2.7 TDi, 2.7 HDI

Κωδικός κινητήρα: 276DT, 276DT (7B/7G), 7G, UHZ (DT17BTED4), DT17TED4 (UHZ)

~~148,00€~~

90,00€

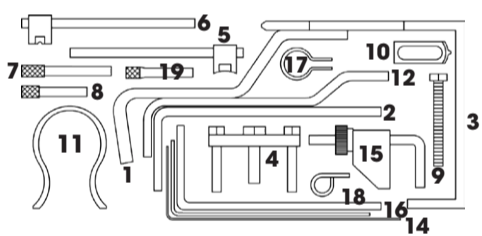

- FG 192/PS15-1 Flywheel locking tool
- FG 192/PS15-2 Flywheel locking tool
- FG 192/PS15-3 Flywheel timing pin - 8 mm
- FG 192/PS15-4 Crankshaft pulley puller
- FG 192/PS15-5 Tensioning tool
- FG 192/PS15-6 Tensioning tool
- FG 192/PS15-7 Flywheel locking tool 8mm
- FG 192/PS15-8 Flywheel locking tool 6mm
- FG 192/PS15-9 M8x80mm
- FG 192/PS15-10 Flywheel locking tool
- FG 192/PS15-11 Timing belt retaining clip
- FG 192/PS15-12 Flywheel timing pin
- FG 192/PS15-13 Tensioner retaining tool
- FG 192/PS15-14 Tensioner locking tool
- FG 192/PS15-15 Timing belt clamp
- FG 192/PS15-16 Auxiliary drive belt tensioner pulley locking tool
- FG 192/PS15-17 Crankshaft sprocket centralizing tool
- FG 192/PS15-18 Flywheel timing pin
- FG 192/PS15-19 Exhaust camshaft sprocket timing pin

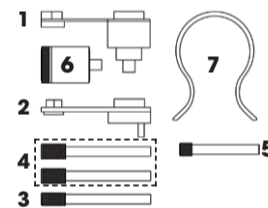

ΠΕΡΙΕΧΟΜΕΝΟ

- FG 192/PS7-1 Flywheel locking tool (AT)
- FG 192/PS7-2 Flywheel timing tool (MT)
- FG 192/PS7-3 Camshaft sprocket aligning tool
- FG 192/PS7-4 Camshaft sprocket timing pins
- FG 192/PS7-5 Water pump pulley locking tool
- FG 192/PS7-6 Flywheel locking tool
- FG 192/PS7-7 Timing belt retaining clip



FG 192/PS4



Κασετίνα χρονισμού για κινητήρες PSA/FIAT 2.5D, 2.8 -αλυσίδα

Μοντέλα:

PEUGEOT: Relay/Jumper

CITROEN: Boxer, Boxer II

FIAT: Ducato, Croma, Talento

Κινητήρες: 2.8, 2.8 TDi, 2.8 HDI

Κωδικός κινητήρα: 8140,63, 8140.43S, 8140.43N, 8144,67,27, 8140.47R, 8144,21, 8140,47

~~38,40€~~

23,50€



FG 192/PS2



Εργαλείο χρονισμού για κινητήρες PSA 1.0VTi, 1.2VTi

Μοντέλα:

PEUGEOT: 208, 308, 2008

CITROEN: C3 III, DS3/DS3 Cabrio

Κινητήρες: 1,0 VTi, 1,2 VTi

Κωδικός κινητήρα: EBO(ZMZ), EB2(HMZ), ZMZ(EBO)

~~140,00€~~

85,00€

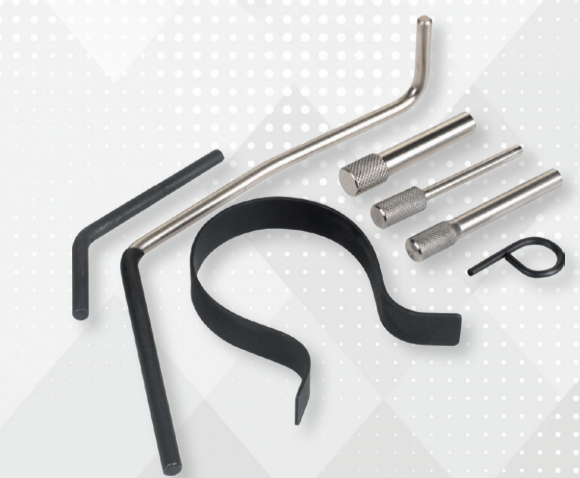

FG 192/PS7B



Κιτ χρονισμού για κινητήρες PSA 1.4 16V

Μοντέλα:

CITROEN: Berlingo/Berlingo First I/II; C2

PEUGEOT: 1007; 206; 207; 307

Κινητήρες: 1.4 βενζίνη - ζώνη

Κωδικός κινητήρα: KFW(TU3A); KFW(TU3JP/L4); KFV(TU3A); KFV(TU3JP); ET3J4(KFU); ET3JP4(KFU); TU3A(KFV)

~~48,00€~~

29,50€



FG 192/RE5



Κασετίνα χρονισμού για κινητήρες RENAULT & NISSAN 1.4, 1.6 16V, 1.8 16V, 2.0 16V

Μοντέλα:
Clio, Megane, Megan Scenic, Laguna, Espace, Grand Espace, Kubistar, Primastar

Κινητήρες: 1.5 dCi, 1.4, 1.6 16V, 1.8 16V, 2.0 16V
Κωδικός κινητήρα:
K4J, K4M, F4P, F4R, K9K, K4M

~~128,00€~~

78,00€

FG 192/RE3



Κασετίνα χρονισμού για κινητήρες RENAULT 1.5dCi, 1.4 & 1.6 16V

Μοντέλα: Clio, Kangoo, Megane, Scenic, Grand Scenic II, Clio III

Κινητήρες: 1.5dCi, 1.4 & 1.6 16V

Κωδικός κινητήρα: 1.5 dCi: K9K dal 2001; 1.4&1.6 16V: K4M, 708, 716, 730, 732, 750, 752, 753, 760, 761, 766, 782, 800, 801, 812, 813

~~76,00€~~

46,50€

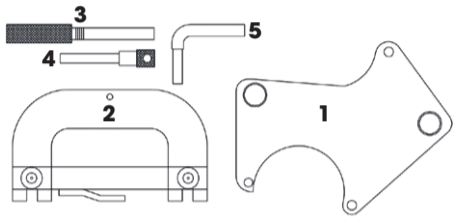

ΠΕΡΙΕΧΟΜΕΝΟ

- FG 192/RE5-1 Camshaft sprocket locking tool
- FG 192/RE5-2 Camshaft locking bar
- FG 192/RE5-3 Crankshaft timing pin (1.4/1.6)
- FG 192/RE5-4 Camshaft timing pin (1.8/2.0)
- FG 192/RE5-5 Crankshaft locking pin (1.8/2.0)

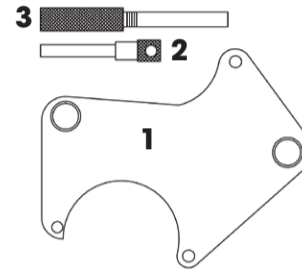

ΠΕΡΙΕΧΟΜΕΝΟ

- FG 192/RE3-1 Camshaft sprockets locking tool
- FG 192/RE3-2 Crankshaft timing pin
- FG 192/RE3-3 Crankshaft timing pin

FG 192/RE4



Κασετίνα χρονισμού για κινητήρες RENAULT, NISSAN 1.6 dCi

Μοντέλα:
NISSAN: Qashqai; Qashqai+2; X-Trail
RENAULT: Espace; Fluence; Megane III; Scenic/Grand Scenic III; Trafic III

Κινητήρες: 1.6dCi
Κωδικός κινητήρα: 1.5 dCi: K9K dal 2001; R9M; R9M 410; R9M 409; R9M 452; R9M 402; R9M 404; R9M 408; R9M 413; R9M 450; R9M 452

~~192,00€~~

118,00€



FG 192/RE6



Κασετίνα χρονισμού για κινητήρες RENAULT 2.0D dCi

Μοντέλα:
RENAULT: Scenic, Grand Scenic II, Megane II, Laguna, Espace, Grand Espace, Trafic, Koleos
NISSAN: Qashqai, Primastar
OPEL: Vauxhall: Vivaro
Κινητήρες: 2.0D dCi
Κωδικός κινητήρα:
RENAULT: M9R 700, 721, 724, 740, 752, 760, 761, 780, 805, 830, 832, 833
NISSAN: M9R, M9R780
OPEL, VAUXHALL: M9R780, 750, 752, 753, 760, 761, 766, 782, 800, 801, 812, 813

~~172,00€~~

105,00€

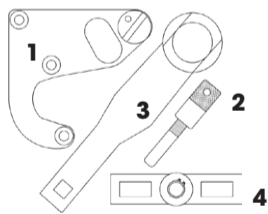

ΠΕΡΙΕΧΟΜΕΝΟ

- FG 192/RE4-1 Camshaft holding/alignment tool
- FG 192/RE4-2 Crankshaft timing pin
- FG 192/RE4-3 Crankshaft pulley holding tool
- FG 192/RE4-4 Two-piece inlet camshaft gear alignment tool

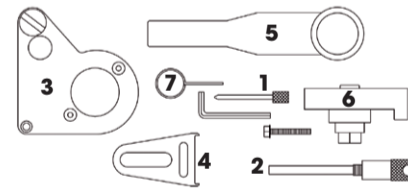

ΠΕΡΙΕΧΟΜΕΝΟ

- FG 192/RE6-1 Auxiliary belt tensioner locking pin (3,60mm)
- FG 192/RE6-2 Crankshaft Locking pin
- FG 192/RE6-3 Locking tool / camshaft alignment tool + M6 bolt
- FG 192/RE6-4 Flywheel locking tool
- FG 192/RE6-5 Crankshaft pulley holding tool
- FG 192/RE6-6 Two-piece exhaust camshaft gear alignment tool
- FG 192/RE6-7 Crankshaft pulley holding tool (2,90mm)

FG 192/RE13



Κασετίνα χρονισμού για κινητήρες RENAULT, OPEL, NISSAN 1.5, 1.9, 2.2, 2.5 DCI

Μοντέλα:
Clio, Kangoo, Megane, Scenic, Grand Scenic, Modus, Logan, Almera, Micra, Qashqai, Kubistar, Laguna, Trafic II, Movano, Vivaro, Primera, Interstar, Primastar, Espace, Grand Espace

Κινητήρες: 1.5, 1.9, 2.2, 2.5 dCi
Κωδικός κινητήρα: 1.5 dCi: K9K, 1.9 dCi: F9Q, 2.2 dCi: G9T, 2.5 dCi: G9U, 750, 752, 753, 760, 761, 766, 782, 800, 801, 812, 813

~~212,00€~~

129,00€

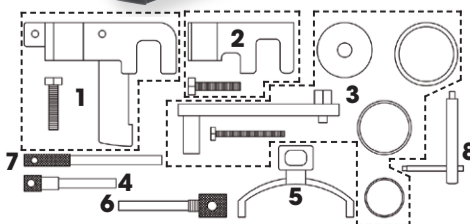

ΠΕΡΙΕΧΟΜΕΝΟ

- FG 192/RE13-1 Exhaust camshaft locking tool
- FG 192/RE13-2 Inlet camshaft locking tool
- FG 192/RE13-3 Tensioning tool
- FG 192/RE13-4 TDC timing pin
- FG 192/RE13-5 Injection pump sprocket locking tool
- FG 192/RE13-6 Crankshaft timing pin
- FG 192/RE13-7 Crankshaft Timing Pin
- FG 192/RE13-8 Injection pump gear holding tool

FG 192/RE7



Πλάκα κλειδώματος για γρανάζι εκκεντροφόρου RENAULT 1.8 και 2.0 16V

Μοντέλα: Clio III; Laguna III Turbo/GT Turbo; Megane II; Megane III; Laguna; Megane; Scenic

Κινητήρες: 1.8 e 2.0 16V
Κωδικός κινητήρα: F4R 830; F4R 832; F4RT 800; F4RT 802; F4RT 820; F4RT 810; F4RT 811; F4RT 813; F4RT 774; F4RT 776; F4RT 872; F4RT 874; F4RT 870; F4RT 874; F4P 760; F4P 720; F4P 722

~~72,00€~~

43,90€



FG 192/VW1B

Κλειδί τεντώματος ιμάντα για VW, AUDI, SEAT, SKODA

~~23,04€~~

13,90€

FG 192/VW1C

Κλειδί τεντώματος ιμάντα για VW, AUDI, SEAT, SKODA

~~23,04€~~

13,90€

FG 192/VW1D

Κλειδί τεντώματος ιμάντα για VW, AUDI, SEAT, SKODA

~~24,72€~~

14,90€

FG 192/VW1E

Κλειδί τεντώματος ιμάντα για VW, AUDI, SEAT, SKODA

~~36,00€~~

21,90€

FG 192/VW1F

Κλειδί τεντώματος ιμάντα για VW, AUDI, SEAT, SKODA

~~63,20€~~

38,50€

FG 192/VW1

Εργαλείο κλειδώματος εκκεντροφόρου VAG 1.4 16V και 1.6 16V

Μοντέλα:

VOLKSWAGEN: Polo, Lupo, Bora, Golf, Beetle

Golf Estate, Caddy, Caddy Maxi, Polo Classic,

SKODA: Fabia, Octavia, Octavia Tour, Octavia II

SEAT: Cordoba, Ibiza, Arosa, Toledo, Leon, Inca

AUDI: A2

Κινητήρες: 1.4 16V e 1.6 16V

Κωδικός κινητήρα: AFH, AFK, AHW, AJV, AKQ, APE,

AQQ, ATN, AUA, AUB, AUS, AXP, AZD, BAD, BBY,

BBZ, BCA, BCB, BKY, DV4TD (8HT/8HX/8HW/8HV/8HY/8HZ)

~~36,00€~~

21,90€

FG 192/VW5B

Κασετίνα χρονισμού για κινητήρες AUDI 3.0V6 BELT DRIVE

Μοντέλα:

AUDI: A4, A4 Cabrio, A4 quattro, A6, A8

Κινητήρες: 3.0 βενζίνη

Κωδικός κινητήρα: ASN, BBJ

~~212,00€~~

129,00€

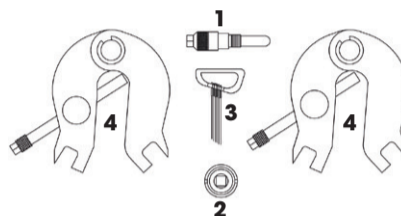

ΠΕΡΙΧΟΜΕΝΟ

FG 192/VW5B-1 Crankshaft locking tool

FG 192/VW5B-2 Camshaft sprocket adjusting tool

FG 192/VW5B-3 Tensioner locking pins

FG 192/VW5B-4 Camshaft locking tools (2pcs)

FG 192/VW4B

Κασετίνα χρονισμού για κινητήρες VAG 1.0

Μοντέλα:

SEAT: Mii

SKODA: Citigo, Fabia

VOLKSWAGEN: Up, Polo

Κινητήρες: 1.0 βενζίνη

Κωδικός κινητήρα: CHYA, CHYB, CPGA

~~188,00€~~

115,00€

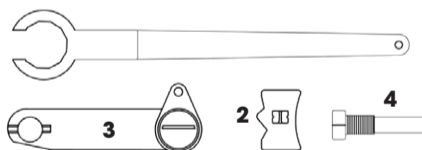

ΠΕΡΙΧΟΜΕΝΟ

FG 192/VW4B-1 Tensioner pulley holding tool

FG 192/VW4B-2 Camshaft locking tool

FG 192/VW4B-3 Camshaft timing tool

FG 192/VW4B-4 Crankshaft locking tool

FG 192/VW4

Κασετίνα χρονισμού για κινητήρες VAG 1.2 3 κύλινδροι 6V & 12V

Μοντέλα:

VOLKSWAGEN: Polo, Fox

SEAT: Cordoba, Ibiza

SKODA: Fabia, Roomster

SEAT: Cordoba, Ibiza

Κινητήρες: 1.2 3 CIL. 6V e 12V

Κωδικός κινητήρα: AWY, BMD, AZQ, BME

~~96,00€~~

58,00€

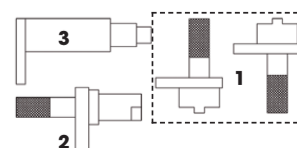

ΠΕΡΙΧΟΜΕΝΟ

FG 192/VW4-1 Camshaft alignment tool (2 pcs)

FG 192/VW4-2 Camshaft alignment tool

FG 192/VW4-3 Flywheel locking tool

FG 192/VW2

Εργαλείο κλειδώματος εκκεντροφόρου VOLKSWAGEN, AUDI, SKODA 1.2 TSi

Μοντέλα:
VOLKSWAGEN: Beetle/Maggiolino, Caddy/Caddy Maxi, Golf Plus, Golf VI, Golf VI Cabrio, Golf VI Estate, Jetta, Polo, Touran
AUDI: A1, A2, A3 Cabrio
SEAT: Altea/Altea XL, Ibiza, Leon
SKODA: Fabia II, Octavia, Praktik, Roomster, Yeti
Κινητήρες: 1.2 TSi βενζίνη
Κωδικός κινητήρα: CBZA, CBZB, CBZC

~~48,00€~~

29,50€

FG 192/VW3

Κασετίνα χρονισμού για κινητήρες VAG 1.4 FSI & 1.6 FSI

Μοντέλα:
 A3, Polo, Golf, Golf Plus, Touran, Eos, Jetta, Passat, Octavia II
Κινητήρες: 1.4 FSI & 1.6 FSI
Κωδικός κινητήρα: AUX, BAG, BKG, BLF, BLN, BLP

~~140,00€~~

85,00€

FG 192/VW5

Κιτ χρονισμού για κινητήρες VAG 1.8 & 1.8T

Μοντέλα:
AUDI: A3; S3; TT ;A6
SEAT: Ibiza; Cordoba ; Leon; Toledo; Alhambra; Octavia
VW: Golf; Passat
Κινητήρες: 1.8, 1.8 T
Κωδικός κινητήρα: ADR, AEB, AFY, AGN, AGU, AJH, AJL, AJP, AJQ, AMK, AMU, ANB, APG, APH, APP, APT, APU, APX, APY, AQA, AQX, AGR, ARX, ARY, ARZ, ATC, ATW, AUM, AUQ, AVC, AWC, AWP, AWU, AWV, AYP, BAM, BEA, BFV, BKF, BNU, BVP, BVR

~~32,00€~~

19,50€

FG 192/VW8

Κασετίνα χρονισμού για κινητήρες VAG 1.8/2.0 TFSi 4V - Καδένα

Μοντέλα:
VW: Tiguan; CC; Golf VI; Passat; Beetle/Maggiolino; Eos; Scirocco.
AUDI: A4; A4 quattro; A5 Coupe e Cabriolet; A5 Sportback; Q5; TT
SKODA: Octavia II; Superb; Yeti
Κινητήρες: 1.8 TFSi; 2.0 TFSi
Κωδικός κινητήρα: CCZA; CCZB; CCZC; CCZD; CDAA; CDAB; CDHB; CDNC; CFKA; CDNB; CETA; CJEB; CESA; CDHA

~~232,00€~~

141,50€

FG 192/VW4C

Κασετίνα χρονισμού για κινητήρες VAG 1.2/1.4 TSi & TFSi

Μοντέλα:
 A3, A3 Sportback, A3 Saloon, A3 Cabrio, A3 Sedan, A1, A1 Sportback, Q3, Leon, Leon ST, Ibiza, Fabia III, Fabia III Estate, Octavia III, Polo, Jetta, Golf VII, Golf VII Estate, Golf VII Wagon, Passat, Golf SV
Κινητήρες: 1.2 TSi, 1.2 TFSi, 1.4 TSi, 1.4 TFSi, 1.4 TSi ACT, 1.4 GTE, 1.4 GTE Hybrid, 1.4 TFSi COD, 1.4 TGI BlueMotion, 1.4g-tron, 1.4e-tron
Κωδικός κινητήρα: CJZA, CJZB, CJZC, CJZD, CVVD, CVVA, CVVB, CZCA, CXSA, CXSB, CPWA, CHPB, CUKB, CZDA, CPTA, CZEA

~~216,00€~~

132,00€

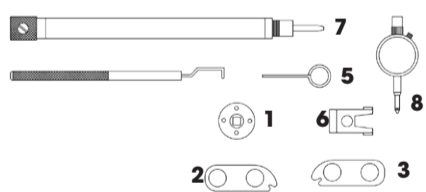

ΠΕΡΙΕΧΟΜΕΝΟ
 FG 192/VW8-1 Camshaft Control Valve Removal Tool
 FG 192/VW8-2 Camshaft Clamp (Exhaust)
 FG 192/VW8-3 Camshaft Clamp (Inlet)
 FG 192/VW8-4 Oil Pump Tensioner Locking Pin
 FG 192/VW8-5 Tensioner Locking Pin 1.4mm
 FG 192/VW8-6 Timing Chain Tensioner
 FG 192/VW8-7 TDC
 FG 192/VW8-8 DTI Gauge



ΠΕΡΙΕΧΟΜΕΝΟ
 FG 192/VW4C-1 Camshaft timing tool
 FG 192/VW4C-2 Camshaft timing tool
 FG 192/VW4C-3 Camshaft timing tool locking pin
 FG 192/VW4C-4 Camshaft timing check pin
 FG 192/VW4C-5 Crankshaft locking tool
 FG 192/VW4C-6 Tensioner pulley holding tool
 FG 192/VW4C-7 Auxiliary drive belt tensioner locking pin

FG 192/VW8B

Λεβιές σταθεροποίησης στροφαλοφόρου άξονα για κινητήρες VAG 1.8/2.0 TFSi 4V - Καδένα

~~84,00€~~

51,50€

FG 192/VW7C

Κασετίνα χρονισμού για κινητήρες VW / AUDI 2.0 FSI & TFSi

Μοντέλα:
AUDI: A3, A4, TT, A4 Cabrio, S3
VOLKSWAGEN: Golf VI, Touran, Passat, Eos, Jetta, Golf Plus, Scirocco, Golf V
Κινητήρες: 2.0, 2.0 FSI, 2.0 TFSi
Κωδικός κινητήρα: AXW, BHD, BMB, AWA, AXX, BPY, BWA, BUL, BPJ, BGB, BWE, BLR, BLX, BLY, BVY, BWT, BPG, CDLA, CDLB, CDLC, CDMA, AXW, CDLF

~~140,00€~~

85,50€

FG 192/VW7D

Κασετίνα χρονισμού για κινητήρες AUDI 2.5 TFSi / RS PLUS

Μοντέλα:
 RS Q3; Q3; TT
Κινητήρες: 2.5 TFSi / RS PLUS
Κωδικός κινητήρα: CZGA; CZGB; CEPA; CEPB; CTSA

~~256,00€~~

156,00€

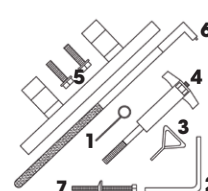

ΠΕΡΙΕΧΟΜΕΝΟ
 FG 192/VW7C-1 Tensioner locking tool
 FG 192/VW7C-2 Auxiliary drive belt tensioner locking pin
 FG 192/VW7C-3 Tensioner locking tool
 FG 192/VW7C-4 Chain tensioner/camshaft adjuster retaining tool
 FG 192/VW7C-5 Camshaft alignment tool
 FG 192/VW7C-6 Two-pin wrench
 FG 192/VW7C-7 Chain tensioner/camshaft adjuster retaining tool



FG 192/VW7

Κασετίνα χρονισμού για κινητήρες VW 12,14,1.6,1.9,2.0TDIPD

Μοντέλα:

VOLKSWAGEN: Bora, Golf, Golf Estate, Golf Plus, Passat, Lupo, Polo, Sharan, Beetle, Touran, Transporter, Jetta, Caddy, Caddy Maxi, Eos
AUDI: A2, A3, A4, A4 Cabrio, A4 Quattro, A6
SEAT: Arosa, Cordoba, Ibiza, Alhambra, Leon, Toledo, Altea, Altea XI
SKODA: Fabia, Octavia, Octavia Tour, Octavia II, Superb, Roomster

Κινητήρες: 1.2D TDI PD, 1.4D TDI PD, 1.6D TDI PD, 1.9D TDI PD, 2.0D TDI PD

Κωδικός κινητήρα: AJM, AMF, ANU, ANY, ARL, ASZ, ATD, ATJ, ATL, AUY, AVB, AVF, AVQ, AWX, AXB, AXC, AXR, AYZ, AZV, BAY, BDJ, BDK, BGW, BHC, BHW, BJB, BKC, BKD, BKE, BKP, BKQ, BLB, BLS, BLT, BMA, BMM, BMN, BMP, BMR, BMS, BMT, BNA, BNM, BNV, BPW, BPX, BRA, BRB, BRC, BRE, BRF, BRM, BRT, BRU, BSS, BSV, BSU, BSW, BTB, BUK, BUY, BUZ, BVA, BVE, BVF, BVG, BVH, BVK, BWV, BXE, BXF

100,00€

61,00€

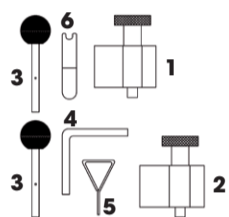

ΠΕΡΙΕΧΟΜΕΝΟ

- FG 192/VW7-1 Crankshaft sprocket locking tool - round version
- FG 192/VW7-2 Crankshaft sprocket locking tool - oval version
- FG 192/VW7-3 Camshaft/high-pressure fuel pump locking tool (2 pcs)
- FG 192/VW7-4 Auxiliary drive belt tensioner locking pin
- FG 192/VW7-5 Chain tensioner locking pin
- FG 192/VW7-6 Two-pinwrench



FG 192/VW10B

Κασετίνα χρονισμού για κινητήρες VAG 1.4, 1.6, 2.0TDi CR

Μοντέλα:

Volkswagen: Golf VII, Golf VII Estate, Golf VII Wagon, Polo
Audi: A3 Cabrio, A3 Saloon, A3/A3 Sportback, A4, A4 allroad, A4 quattro, A5 Coupe/Cabriolet, A5 Sportback, A6, Q5, TT
Seat: Leon, Leon ST
Skoda: Octavia III

Κινητήρες: 1.4TDI CR, 1.6TDI CR, 1.6TDI CR GreenLine/BlueMotion/Ecomotive, 2.0TDI CR/RS TDI/TDI CR Ultra
Κωδικός κινητήρα: CKFB, CKFC, CLHA, CLHB, CNHA, CNHC, CRBC, CRBD, CRFA, CRFC, CRKA, CRKB, CRLB, CRLC, CRMB, CRVA, CRVC, CSUA, CSUB, CUNA, CUPA, CUTA, CUSA, CUSB

248,00€

151,00€

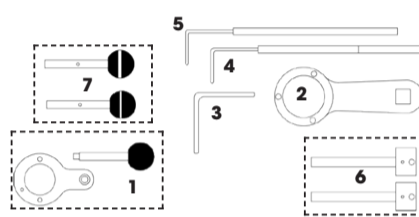

ΠΕΡΙΕΧΟΜΕΝΟ

- FG 192/VW10B-1 Crankshaft sprocket locking tool
- FG 192/VW10B-2 High-pressure fuel pump sprocket holding tool p.ressione
- FG 192/VW10B-3 Auxiliary drive belt tensioner locking pin
- FG 192/VW10B-4 Tensioner pulley adjusting tool
- FG 192/VW10B-5 Tensioner pulley locking tool
- FG 192/VW10B-6 High-pressure fuel pump locking tool
- FG 192/VW10B-7 Camshaft locking tool

FG 192/VW14

Κασετίνα χρονισμού για κινητήρες VAG & FORD

Μοντέλα:

Volkswagen: Transporter, Caddy, Golf, Golf Estate, Passat, Polo, Polo Classic, Polo Estate, Sharan, Vento, Bora, Beetle, Lupo
Audi: 80, 90, 100, A6, A3, A4, A8, Allroad
Seat: Cordoba, Ibiza, Toledo, Alhambra, Inca, Arosa
Skoda: Felicia, Van, Pick, Up, Octavia, Octavia Tour, Fabia
Ford: Galaxy

Κινητήρες: 1.2D TDI PD, 1.4D TDI PD, 1.6, 1.6D, 1.6D TURBO, 1.7D SDI, 1.8, 1.8 TURBO, 1.9D, 1.9D TURBO, 1.9D TDI, 1.9D TDI PD, 2.0, 2.4D, 2.5D TDI, 2.5D SDI, 3.7, 4.2

Κωδικός κινητήρα: 1X, 1Y, 1Z, AAB, AAT, AAZ, ABL, ABZ, ACE, ACV, ADP, ADR, AEB, AEF, AEL, AEW, AFB, AFF, AFN, AGD, AGP, AGR, AGX, AHB, AHC, AHD, AHE, AHH, AHL, AHU, AJA, AJM, AKE, AKN, AKU, AKW, ALE, ALH, ALT, AMF, ANU, ANY, AQM, ARL, ASV, ASX, ASZ, ATD, ATJ, AUY, AVB, AVF, AVG, AVJ, AWX, AXR, AYM, AYZ, BAY, CY, JK, RA, SB

200,00€

122,00€

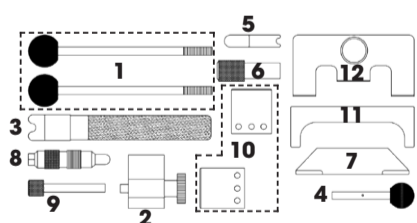

ΠΕΡΙΕΧΟΜΕΝΟ

- FG 192/VW14-1 Support guides
- FG 192/VW14-2 Crankshaft sprocket locking tool
- FG 192/VW14-3 Two-pinwrench
- FG 192/VW14-4 Camshaft/high-pressure fuel pump locking tool
- FG 192/VW14-5 Tensioner locking tool
- FG 192/VW14-6 Injection pump sprocket locking pin
- FG 192/VW14-7 Camshaft setting bar
- FG 192/VW14-8 Crankshaft locking tool
- FG 192/VW14-9 Locking pin
- FG 192/VW14-10 Camshaft aligning tool
- FG 192/VW14-11 Camshaft setting bar
- FG 192/VW14-12 Camshaft setting bar



FG 192/VW10

Κασετίνα για κινητήρες VW, AUDI, SEAT, SKODA 1.6, 2.0TDi CR

Μοντέλα:

VW: Beetle/Maggiolino; Golf V; Golf VI Cabrio; Golf VI Estate; Golf Plus; Passat; Polo; Jetta; Touran; Caddy/Caddy Maxi
AUDI: Q5; A1; A3; A3 Cabrio; A4; A4 allroad; A4 quattro; A5 Coupe/Cabriolet; A5 Sportback; A6
SEAT: Ibiza; Leon; Altea / Altea XL; Toledo; Exeo
SKODA: Fabia II; Octavia II; Rapid; Praktik; Yeti; Roomster; Superb II
Κινητήρες: 1.6, 2.0 TDI CR (ζώνη ντιζελ)
Κωδικός κινητήρα: CAYB; CAYC; CAYA; CAGA; CAGB; CAGC; CAHA; CAHB; CFHC; CBAA; CBAB; CFFB; CGLA; CGLB; CAAA; CAAB; CAAC; CBAB; CBAC; CBBA; CBBB; CBDA; CBDB; CBDC; CFJA; CFWA; CJCA; CJCB; CJAA; CCHA; CEGA

220,00€

134,00€

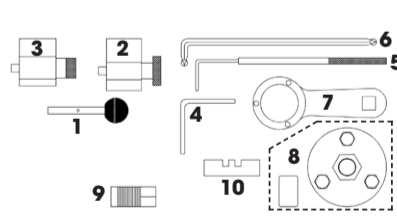

ΠΕΡΙΕΧΟΜΕΝΟ

- FG 192/VW10-1 Injection pump/balancer shaft locking pin
- FG 192/VW10-2 Crankshaft sprocket locking tool
- FG 192/VW10-3 Crankshaft sprocket locking tool
- FG 192/VW10-4 Auxiliary drive belt tensioner locking pin (3.9 mm)
- FG 192/VW10-5 Tensioner pulley locking tool
- FG 192/VW10-6 Tensioner pulley adjusting tool
- FG 192/VW10-7 Camshaft sprocket hub holding tool
- FG 192/VW10-8 Camshaft sprocket hub puller
- FG 192/VW10-9 Camshaft sprocket hub puller
- FG 192/VW10-10 Balancer shaft locking tool

FG 192/VW7B

Κασετίνα χρονισμού για κινητήρες VOLKSWAGEN 2.4, 2.5 TDI

Μοντέλα:

LT; Crafter; Transporter T4

Κινητήρες: 2.4, 2.5 Tdi

Κωδικός κινητήρα: ANJ; BJJ; BJK; BJL; BJM; AAB; AJA

132,00€

80,00€



FG 192/VW11

Κιτ χρονισμού εκκεντροφόρου/ κεφαλής για VAG κινητήρες (Γρανάζια στην κεφαλή) VAG 1.6, 2.0 TDI CR

1.280,00€

779,00€



FG 192/VW9

Κασετίνα χρονισμού για κινητήρες VAG 2.5 TDi V6

Μοντέλα:
VOLKSWAGEN: Passat
AUDI: A4; A4 quattro; A6; A6 quattro; A8; Allroad; A4 Cabrio
SKODA: Superb
Κινητήρες: 2.5 Tdi
Κωδικός κινητήρα: AFB; BAU; AKE; AKN; BDG; BDH; AFB; BAU; AKE; AKN; AYM; BCZ; BDG; BDH; BFC; AYM; BDG



~~120,00€~~

73,50€

FG 192/VW6

Κασετίνα χρονισμού για κινητήρες VOLKSWAGEN 2.5 TDI PD

Μοντέλα:
 Transporter, Tuareg

Κινητήρες: 2.5 TDI PD
Κωδικός κινητήρα:
 AXD; AXE; BAC; BLJ; BLK; BNZ; BPC; BPD; BPE



~~360,00€~~

219,00€

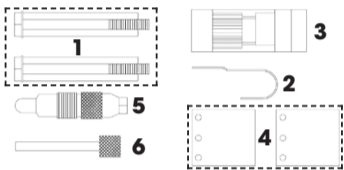

ΠΕΡΙΕΧΟΜΕΝΟ
 FG 192/VW9-1 Support guides (2 pcs)
 FG 192/VW9-2 Tensioner locking pin
 FG 192/VW9-3 Tensioner wrench
 FG 192/VW9-4 Camshaft alignment tool (2 pcs)
 FG 192/VW9-5 Crankshaft locking tool
 FG 192/VW9-6 Injection pump locking pin

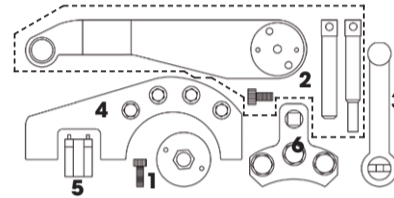

ΠΕΡΙΕΧΟΜΕΝΟ
 FG 192/VW6-1 Crankshaft alignment tool
 FG 192/VW6-2 Crankshaft locking tool
 FG 192/VW6-3 Camshaft alignment tool
 FG 192/VW6-4 Camshaft gear locking tool
 FG 192/VW6-5 Camshaft compensation gear pre-tensioning tool
 FG 192/VW6-6 Camshaft gear holding / turning tool

FG 192/VW6B

Κασετίνα εξαγωγής τρόμπας νερού VOLKSWAGEN 2.5 TDI PD

Μοντέλα:
 Transporter, Transporter T5, Touareg
Κινητήρες: 2,5 TDI PD
Κωδικός κινητήρα: AXD, AXE, BAC, BLJ, BLK, BNZ, BPC, BP



~~134,40€~~

81,90€

FG 192/VW12

Κασετίνα χρονισμού για κινητήρες VW/AUDI 2.7D, 3.0D TDi V6, 4.0D, 4.2D TDi V8

Μοντέλα:
AUDI: A4, A4 Cabrio, A6, A6 allroad, A5 Coupe/ Cabriolet, A5 Sportback, A8, Q7, Q5, A5 Coupe/
Κινητήρες: 2.7TDI, 2.7TDI CR, 3.0TDI, 3.0TDI CR, 4.0TDI CR, 4.2TDI CR
Κωδικός κινητήρα: BPP, BSG, CAMA, CAMB, CANA, CANB, CANC, CAND, CGKA, CGKB, ASB, BKN, BMK, BMZ, BNG, BUG, CAPA: CASA, CASB, CCLA, CCMA, CCWA, CCWB, CDTA, CDTB, CDUC, CDYA, CDYB, CDYC, CJGA, CJGC, CKVB, CKVC, CLAA, CLAB, CLZB, ASE, BVN, CDSB, CCFA, BTR



~~228,00€~~

139,00€

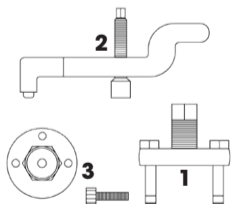

ΠΕΡΙΕΧΟΜΕΝΟ
 FG 192/VW6B-1 Gear Puller
 FG 192/VW6B-2 Water pump puller
 FG 192/VW6B-3 Crankshaft alignment tool

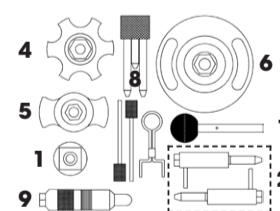

ΠΕΡΙΕΧΟΜΕΝΟ
 FG 192/VW12-1 Crankshaft turning tool (TYPE 1)
 FG 192/VW12-2 Camshaft locking pin (2 pcs)
 FG 192/VW12-3 Chaintensioner piston locking pin (Ø3.3mm) - (2 pcs)
 FG 192/VW12-4 Camshaft holding / alignment tool
 FG 192/VW12-5 Camshaft sprocket holding tool
 FG 192/VW12-6 Crankshaft turning tool (TYPE 2)
 FG 192/VW12-7 Timing chain tensioner locking pin (3 pcs)
 FG 192/VW12-8 High-pressure fuel pump sprocket locking tool
 FG 192/VW12-9 Crankshaft locking tool
 FG 192/VW12-10 Balancershaft / high-pressure fuel pump locking tool

FG 192/VO1

Εργαλείο Αφαίρεσης/Τοποθέτησης ιμάντα τροχαλίας

Μοντέλα: C30, C70, S40, V50, C30 D5, C70 D5, S60, V70, XC70 T
Κινητήρες: 2.0 D, 2.3 D, 2.4D, 2.5D, 2.8D, 2.9D
Κωδικός κινητήρα: D52, B52, B62

~~88,00€~~

53,90€



FG 192/CO

Ρολόι
Range: 0-8mm
Reading: 0.01mm

~~68,00€~~

41,50€



FG 192/PM

Εργαλείο εύρεσης άνω νεκρού σημείου

~~57,60€~~

35,00€



FG 192/HI7

Κασετίνα αφαίρεσης γραναζιών αντλίας υψηλής πίεσης Hyundai/Kia

Μοντέλα:
HYUNDAI: Matrix; Accent/Excel; Getz; i10; Elantra; i30; i20; ix35; ix20; i40; i20 Coupe; Tucson
KIA: Cerato; Rio; Picanto; Cee'd; Pro-Cee'd; Soul; Venga; Sportage; Carens; Optima

Κινητήρες: 1.1, 1.4, 1.5, 1.6, 1.7 CRDi
Κωδικός κινητήρα: D3FF; D3FA; D4FC; D4FA; D4FB-H (U2); D4FB-L (U2); D4FB-H (U1); D4FB

~~144,00€~~ **87,90€**

NEW

2019

FG 192/HI7B

Εργαλείο κλειδώματος βολάν Hyundai / Kia

~~72,00€~~ **43,90€**

FG 192/HI1

Εργαλείο αφαίρεσης γραναζιών αντλίας υψηλής πίεσης Hyundai/Kia

~~72,00€~~ **43,90€**

FG 192/HO5



Κιτ χρονισμού για κινητήρες Honda 1.6-3.0-SOHC/DOHC

Μοντέλα:

Civic; Accord; Prulde; Shuttle; Odyssey

Κινητήρες: 1.6, 1.8, 2.0, 2.2; 2.3; 3.0

Κωδικός κινητήρα:

1.6: B16A2 **1.8:** F18A3, F18B2, F18B4 **2.0:** F20AF, F20B3, F20B5, F20B6, F20B7, F20Z1, F22Z2, F22B5, F22B8, F22A2, H22A5, H22A7, H22A8 **2.3:** F23A7, F23Z5, H23A2, H23A3 **3.0:** J30A1

~~64,00€~~ **39,00€**

FG 192/DW2



Κλειδιά εξαγωγής αντλίας νερού 41 mm για Chevrolet, Daewoo

Μοντέλα:

CHEVROLET: Aveo, Cruze, Kalos, Lacetti, Tacuma/Rezzo, Nubira

DAEWOO: Kalos, Lacetti, Lanos, Nubira, Nexia/Cielo/Racer, Tacuma/Rezzo

Κινητήρες: 1.4, 1.5, 1.6, 1.8

Κωδικός κινητήρα: F14D3, F16D3, A16DMS, G15MF, A15MF, F14S3, A15DM, A15SMS, A16DM, F18N

~~72,00€~~ **43,90€**

FG 192/HI5



Κλειδιά τεντώματος μάντα για Hyundai, Mitsubishi, Proton

Μοντέλα:

HYUNDAI: Lantra/Elantra; Sonata; Santa Fe; Trajet

MITSUBISHI: 3000 GT; Colt; Lancer; Carisma; Space Star; Pajero

Pinin; Galant; Space runner; Grandis; Triton

PROTON: Persona; 418; Satria; Wira; M21 Coupe

Κινητήρες: 1.6, 1.8, 2.0, 2.4, 3.0, 3.5

Κωδικός κινητήρα: **1.6:** 4G61, G4-R **1.8:** 4G67, 4G93, 4G93P, G4-N **2.0:** 4G63, 4G94, G4CP, G4JP, G4-P **2.4:** 4G64, 4G69, G4JS **3.0:** 6G72 - **3.5:** 6G74

~~44,00€~~ **26,90€**

FG 192/TY45

Κασετίνα χρονισμού για κινητήρες Toyota, Lexus

Μοντέλα:

TOYOTA: 4-Runner, Auris, Avensis, Camry, Celica, Corolla, Corolla Verso/CombiVan, Dyna, Hiace, Hilux, Landcruiser, Landcruiser/Prado, MR2, Picnic/SportVan, Previa, Prius, RAV4, Starlet, Tarago, Verso, Verso/Sportsvan, Vienta, Yaris

LEXUS: GS, IS, LS, LX, RX, SC

Κινητήρες: 1.0, 1.3, 1.4, 1.6, 2.0, 2.2, 2.4, 2.5, 2.7, 2.8, 3.0, 3.4, 3.5, 4.7

Κωδικός κινητήρα:

1SZ-FE, 2SZ-FE, 4G15, 4G93, 2ZR-FAE, 1ZZ-FE, 2AD-FHV, 2AD-FTV, 1AD-FTV, 1CD-FTV, 1MZ-FE, 4E-FE, 2L, 3ZZ-FE, 4ZZ-FE, 3L, 2TR-FE, 2KD-FTV, 2L-T, 1GR-FE, 5VZ-FE, 5L, 2ZR-FE

~~464,00€~~ **285,00€**

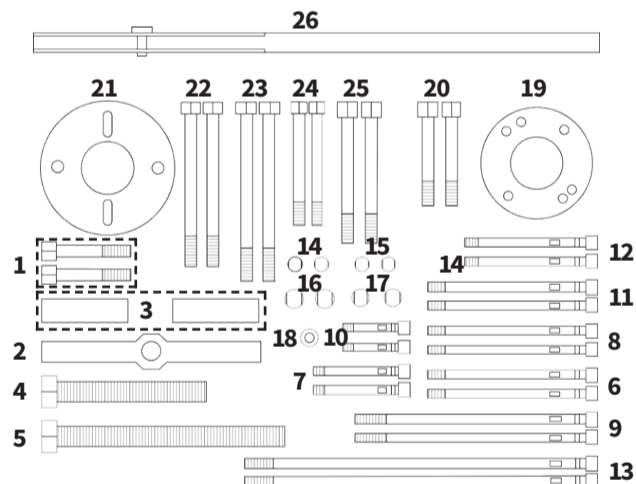

- | | | | |
|----------------|----------------------------------|-----------------|-----------------------------------|
| FG 192/TY45-1 | Camshaft sprocket puller | FG 192/TY45-18 | Crankshaft pulley puller |
| FG 192/TY45-2 | Legs for item n.1 (2pcs) | FG 192/TY45-19 | M8x65 screw for item n.18 (2pcs) |
| FG 192/TY45-3 | 100mm pressure bolt for item n.1 | FG 192/TY45-20 | Crankshaft pulley puller |
| FG 192/TY45-4 | 150mm pressure bolt for item n.1 | FG 192/TY45-21 | M8x106 screw for item n.20 (2pcs) |
| FG 192/TY45-5 | M5x100 screw (2pcs) | FG 192/TY45-22 | M8x116 screw for item n.20 (2pcs) |
| FG 192/TY45-6 | M8x50 screw (2pcs) | FG 192/TY45-23 | M6x80 screw for item n.20 (2pcs) |
| FG 192/TY45-7 | M8x100 screw (2pcs) | FG 192/TY45-24 | M8x88 screw for item n.20 (2pcs) |
| FG 192/TY45-8 | M8x150 screw (2pcs) | FG 192/TY45-25 | M8x25 screw for item n.20 (2pcs) |
| FG 192/TY45-9 | M6x30 screw (2pcs) | FG 192/TY45-726 | Universal handle |
| FG 192/TY45-10 | M6x100 screw (2pcs) | | |
| FG 192/TY45-11 | M8x75 screw (2pcs) | | |
| FG 192/TY45-12 | M8x225 screw (2pcs) | | |
| FG 192/TY45-13 | M10x1.25 adaptor (2 pcs) | | |
| FG 192/TY45-14 | M10x1.5 adaptor (2 pcs) | | |
| FG 192/TY45-15 | M12x1.25 adaptor (2 pcs) | | |
| FG 192/TY45-16 | M12x1.5 adaptor (2 pcs) | | |
| FG 192/TY45-17 | Connector | | |

FG 192/TY15

Εργαλεία συγκράτησης εκκεντροφόρου και στροφαλοφόρου άξονα για Toyota και Lexus

Μοντέλα: LEXUS: GS; LS; LX; RX

TOYOTA: Auris; Avensis; Corolla; Aygo; Celica; Corolla Verso/CombiVan

Κινητήρες: 1.0; 1.3; 1.4; 1.6; 2.0; 2.2; 2.4; 2.5; 2.7; 2.8; 3.0; 3.4; 3.5; 4.7

Κωδικός κινητήρα: 1UZ-FE; 1MZ-FE; 3MZ-FE; 3UZ-FE; 4ZZ-FE; 1CD-FTV; 1ZZ-FE; 3ZZ-FE; 2ZZ-GE; 2KD-FTV; 2KD-FTV H; 2KD-FTV L; 1KD-FTV; 2UZ-FE; 2SZ-FE

~~128,00€~~ **78,00€**

